

BRUMBERG

Licht.
Für Generationen.

Licht | 2022



Licht 2022. Menschen und Räume verbinden.

Mit einem starken Fokus auf Projekte und das dafür notwendige Leuchtensortiment sind wir Ihr Partner für jedes Bauvorhaben, von der Privatimmobilie über den Shop bis zum Büro- oder Hotelkomplex. Hierfür haben wir wichtige Neuprodukte in unser Leistungsangebot aufgenommen. Ganz neu sind zum Beispiel unsere Feuchtraumleuchten der Serie HUMID, die Highbay LED-Hallentiefstrahler SOL oder unsere Rettungszeichenleuchten. Mit dieser Sortimentserweiterung steigern wir unsere Projektkompatibilität nachhaltig. Zudem entwickeln wir individuell konfigurierbare Leuchten und Leuchtensysteme. Denn Licht ist immer auch Gestaltungselement, betont und inszeniert Architektur, unterstützt verschiedene Tätigkeiten und verbindet Menschen und Räume miteinander.

Optimiertes Layout und vereinfachte Sortimentsstruktur.

Auch in der Darstellung unserer Produkte entwickeln wir uns stetig weiter. So haben wir unsere Sortimentsstruktur neu kategorisiert, damit Sie möglichst schnell finden, was Sie suchen. Dank einer vereinfachten Sortierung, ist der Katalog übersichtlicher und leichter zu handhaben. Mit unterschiedlichen hilfreichen QR-Codes, die Sie zu vertiefenden Informationen auf unserer Webseite führen, bauen wir eine Brücke zwischen analog und digital. Auf diese Weise sorgen wir für optimalen Informationstransfer.

Brumberg im Wandel.

Zwei turbulente, herausfordernde Jahre liegen seit dem letzten Brumberg Hauptkatalog hinter uns. Die historische Corona-Pandemie hat uns vor nie dagewesene Herausforderungen gestellt.

Wir haben die Ärmel hochgekrempt, sind neue Wege gegangen und haben Innovationen vorangetrieben: Von der Brumberg Mediathek mit Produktvideos und on-demand Schulungen, über digitale Messen bis hin zum Relaunch unserer Website haben wir vor allem unsere online Services ausgebaut. Den engen persönlichen Kontakt mit unseren Kunden und Partnern haben wir trotz Beschränkungen mit den patentierten Brumberg Kofferraumschulungen aufrechterhalten. Diese kooperative Zusammenarbeit macht unser Netzwerk so besonders – darauf sind wir stolz und wir danken Ihnen für diese Treue.

Wir sind Brumberg.

Bei allem Wandel bleibt eines beim Alten: Bei uns machen die Menschen den Unterschied. Sowohl unsere Mitarbeiterinnen und Mitarbeiter als auch unsere Kooperationspartner im Markt sind für uns wie eine große Familie. Ihr Engagement ist unser wichtigster Baustein für unternehmerischen Erfolg. „Wir sind Brumberg“ ist mehr als nur ein Claim, es ist unsere Haltung und unser fester Standpunkt, denn gemeinsam meistern wir jede Herausforderung. Wir danken unserem Team für die herausragenden Leistungen und ihre besondere Verbundenheit zu unserem Unternehmen – das ist in der Branche so sicher einzigartig.

Viel Spaß mit dem neuen Brumberg Hauptkatalog „LICHT 2022“.

Johannes Brumberg

Benedikt Brumberg

1 Innenbeleuchtung

Licht. Das Menschen und Räume verbindet.

Mit durchdachten Leuchten und Lichtkonzepten schaffen wir Lebens- und Arbeitsräume, in denen Menschen sich wohlfühlen. Dabei legen wir Wert auf Funktionsvielfalt, modernste Technik und Energieeffizienz. Mit dieser Herangehensweise ermöglichen wir für jeden Raum die passende Lichtlösung.



10 Downlights (starr)	24 Strahler	80 Einbaurichtstrahler und Wallwasher	86 Lautsprecher	90 Modulsystem COUPLED	01 Einbauleuchten (Decke)
94 Modulsystem M1	112 Erhöhte Schutzart	140 Panels	148 Lichtpunkte	152 Geringe Einbautiefe	
160 Downlights	178 Strahler	180 Flächenleuchten	182 Ringleuchten	184 Schirmleuchten	02 Anbauleuchten (Decke)
				192 Panels	
		196 Pendelleuchten	204 Flächenleuchten	206 Ringleuchten	03 Pendelleuchten
				208 Schirmleuchten	
210 Einbauleuchten	220 Anbauleuchten	232 Schirmleuchten	236 Leseleuchten	242 Spiegelleuchten	04 Wandleuchten
		246 Schienenstrahler	254 Stromschienen	255 Zubehör	05 Schienenstrahler
		256 BIRO40 Einbauprofile	256 BIRO40 Anbauprofile	256 BIRO40 Pendelprofile	06 Lichtkanalsysteme
			272 LED-Flexplatinen	364 Profile	07 LED-Flexplatinen
408 Tischleuchten mit Schirm	412 Stehleuchten mit Schirm	414 Office Stehleuchten	416 Bodeneinbauleuchten		08 Tisch-, Steh- und Bodenleuchten
			418 Feuchtraumleuchten		09 Feuchtraumleuchten
			422 Hallenleuchten		10 Hallentiefstrahler
428 Sternenhimmel-Sets	433 Projektoren	434 Zubehör			11 Fasertechnik
			440 Rettungszeichenleuchten		12 Rettungszeichenleuchten

2 Außenbeleuchtung

Licht. Um Menschen durch die Nacht zu begleiten.

Wir bieten vielseitige, anpassungsfähige Lichtwerkzeuge für den Außenbereich, um Außenräume den jeweiligen Bedürfnissen der Menschen anzupassen. Gebäude werden zu Blickpunkten, Baumreihen übernehmen eine Leitfunktion - Wohlfühlzonen entstehen.

3 LED-Module und Zubehör

Immer die passenden Ergänzungsteile.

Mit unseren LED-Modulen können Sie bestehende Leuchten nachrüsten oder zahlreiche Leuchtenserien wie Steam oder das Modulsystem M1 kundengerecht zusammenstellen. In unserem Sortiment finden Sie für jede Leuchte das entsprechende Netzgerät. Außerdem bieten wir für jede Anforderung die passenden Steuerungen, damit die Beleuchtung sich immer an die individuellen Kundenwünsche anpassen lässt. Wenn Sie weiteres Zubehör benötigen, haben wir zahlreiche Ergänzungs- und Zubehörteile für Sie, wie zum Beispiel Reduzierringe.



13 Deckenleuchten



14 Wandleuchten



15 Bodenleuchten



16 Pollerleuchten

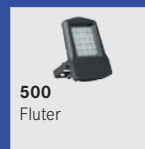

17 Fluter



18 LED-Module



19 Betriebstechnik



20 Montagetechnik

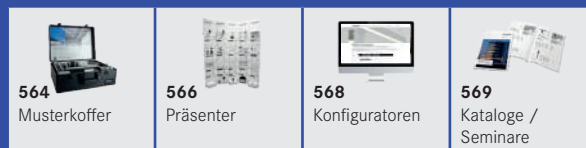

21 Verkaufsunterstützung

BRUMBERG	 574 Index	 592 AGB	 594 M1 Matrix	 596 Farbcodes	 597 Piktogramme / Schutzarten
-----------------	--	--	--	--	--

Appendix

1 Innenbeleuchtung



01 Einbauleuchten Decke. Beleuchtung für jeden Anwendungsbereich.

Downlights (starr)	S. 10	Leuchten höherer Schutzart	S. 112
Strahler (LED + NV + HV)	S. 24	Panels	S. 140
Einbaurichtstrahler und Wallwasher	S. 80	Lichtpunkte	S. 148
Modulsystem COUPLED	S. 90	Leuchten mit geringer Einbautiefe	S. 152
Modulsystem M1	S. 94		



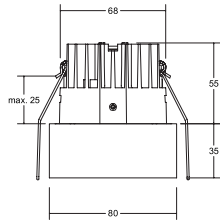

LED-Einbaudownlight IMPLEMENT

Leuchtmittel: LED, Farbwiedergabe: CRI > 90, Leistung: 8,9 W, Abstrahlwinkel: 37°, Material: Aluminium / Kunststoff

Zugehörige 500 mA-Konverter finden Sie auf Seite 522.

Die Anbauversionen finden Sie auf Seite 169.

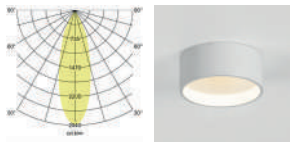

Zubehör: Einbauring für vertieften Einbau
DA = 88 mm, Artikel-Nr. 81091170, Preis: 14,40 €

Artikel-Nr.	Farbe	Lichtstrom	Lichtfarbe	Preis €
12391173	strukturweiß	730 lm	3000 K	83,70

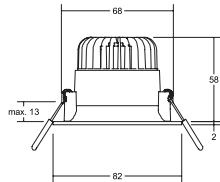

LED-Einbaudownlight

Leuchtmittel: LED, Ausführung: Plug&Play, Farbwiedergabe: CRI > 80, Leistung: 7 W, Abstrahlwinkel: 40°, Material: Aluminium / Kunststoff

Zugehörige 350 mA-Konverter finden Sie ab Seite 516.

Passende Einbaustrahler finden Sie auf Seite 33.

Artikel-Nr.	Farbe	Lichtstrom	Lichtfarbe	Preis €
12384173	strukturweiß	600 lm	3000 K	38,60
12384683	struktureis	600 lm	3000 K	38,60



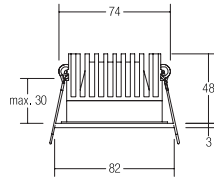

dim2warm

LED-Einbaudownlight, dim2warm

Wird die Leuchte gedimmt, verringert sich die Farbtemperatur.

Leuchtmittel: LED, Ausführung: Plug&Play, Farbwiedergabe: CRI > 90, Leistung: 12 W, Abstrahlwinkel: 24°, Material: Aluminium / Kunststoff

Zugehörige 350 mA-Konverter finden Sie ab Seite 516.

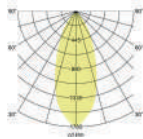

Artikel-Nr.	Farbe	Lichtstrom	Lichtfarbe	Preis €
12116073	weiß	930 lm	3000 K - 1800 K	102,10

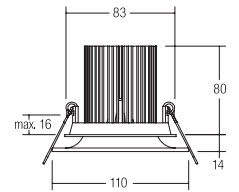
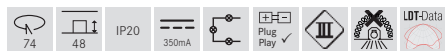

LED-Einbaudownlight mit Indirektanteil

Leuchte mit direktem und indirektem Lichtanteil.

Leuchtmittel: LED, Ausführung: Plug&Play, Farbwiedergabe: CRI > 80, Leistung: 10,5 W, Abstrahlwinkel: 34°, Material: Aluminium / Glas

Zugehörige 350 mA-Konverter finden Sie ab Seite 516.

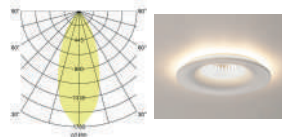

Artikel-Nr.	Farbe	Lichtstrom	Lichtfarbe	Preis €
12406073	weiß	887 lm	3000 K	137,80



LED-Einbaudownlightset, dim2warm, Phasenabschnitt dimmbar

Wird die Leuchte gedimmt, verringert sich die Farbtemperatur.

Set inkl. Konverter für 230 V-Netzspannung, Phasenabschnitt dimmbar, Maße Konverter: L 125 x B 51 x H 20 mm

Leuchtmittel: LED, Farbwiedergabe: CRI > 90, Leistung: 12 W, Abstrahlwinkel: 24°, Material: Aluminium / Kunststoff

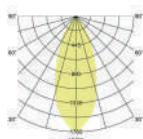

Artikel-Nr.	Farbe	Lichtstrom	Lichtfarbe	Preis €
39116073	weiß	930 lm	3000 K - 1800 K	142,20

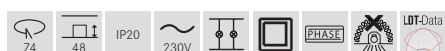

LED-Einbaudownlightset mit Indirektanteil, NEU Phasenabschnitt dimmbar

Leuchte mit direktem und indirektem Lichtanteil.

Set inkl. Konverter für 230 V-Netzspannung, Phasenabschnitt dimmbar, Maße Konverter: L 125 x B 51 x H 20 mm.

Leuchtmittel: LED, Farbwiedergabe: CRI > 80, Leistung: 10,5 W, Abstrahlwinkel: 34°, Material: Aluminium / Glas / Kunststoff

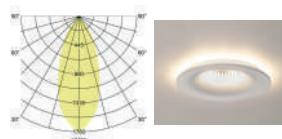

Artikel-Nr.	Farbe	Lichtstrom	Lichtfarbe	Preis €
39406073	NEU weiß	887 lm	3000 K	177,90



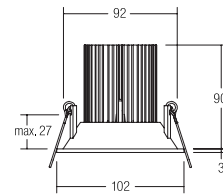
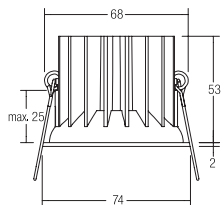

LED-Einbaudownlight CIRCLE, mit umlaufender Lichtfuge

Leuchtmittel: LED, Ausführung: Plug&Play, Farbwiedergabe: CRI > 90, Leistung: 6,1 W, Abstrahlwinkel: 50°, Material: Aluminium / Kunststoff

Zugehörige 350 mA-Konverter finden Sie ab Seite 516.

Passende Anbauleuchten finden Sie auf Seite 178.



Artikel-Nr.	Farbe	Lichtstrom	Lichtfarbe	Preis €
12415173	strukturweiß	680 lm	3000 K	53,00



LED-Einbaudownlight CIRCLE, mit umlaufender Lichtfuge

Leuchtmittel: LED, Ausführung: Plug&Play, Farbwiedergabe: CRI > 80, Leistung: 13,6 W, Abstrahlwinkel: 45°, Material: Aluminium

Zugehörige 700 mA-Konverter finden Sie ab Seite 524.

Passende Anbauleuchten finden Sie auf Seite 178.



Artikel-Nr.	Farbe	Lichtstrom	Lichtfarbe	Preis €
12407073	weiß	950 lm	3000 K	97,80

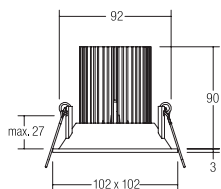

LED-Einbaudownlight CIRCLE, mit umlaufender Lichtfuge

Leuchtmittel: LED, Ausführung: Plug&Play, Farbwiedergabe: CRI > 80, Leistung: 13,6 W, Abstrahlwinkel: 45°, Material: Aluminium

Zugehörige 700 mA-Konverter finden Sie ab Seite 524.

Passende Anbauleuchten finden Sie auf Seite 178.



Artikel-Nr.	Farbe	Lichtstrom	Lichtfarbe	Preis €
12408073	weiß	950 lm	3000 K	97,80



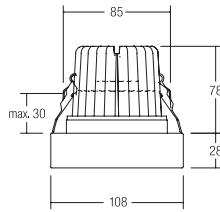

LED-Einbaudownlight KEGON

Leuchtmittel: LED, Ausführung: Plug&Play, Farbwiedergabe: CRI > 90, Leistung: 13 W, Abstrahlwinkel: 36°, Material: Aluminium / Acryl

Zugehörige 350 mA-Konverter finden Sie ab Seite 516.

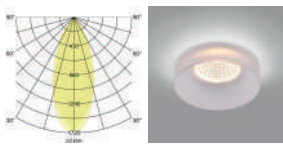

Artikel-Nr.	Farbe	Lichtstrom	Lichtfarbe	Preis €
12225003	satiniert	950 lm	3000 K	103,70

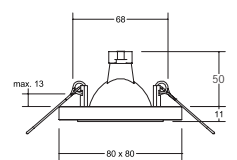
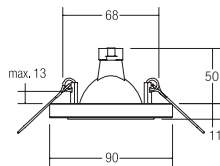
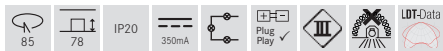

Einbaudownlight, GX5,3

Leuchtmittel: Für LED-Retrofit-Lampe, Ausführung: GX5,3, Leistung: max. 50 W, Material: Aluminiumguss / Glas

Einbaudownlight, GX5,3

Leuchtmittel: Für LED-Retrofit-Lampe, Ausführung: GX5,3, Leistung: max. 50 W, Material: Aluminiumguss / Glas

Artikel-Nr.	Farbe	Preis €
0282.00	chrom	21,50



Artikel-Nr.	Farbe	Preis €
0283.00	chrom	27,20



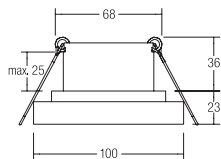

reddot award 2019
winner

LED-Einbaudownlight TUBIC, mit Indirektanteil

LED-Deckeneinbaudownlight mit indirektem Lichtanteil.
Lichtstrom direkt 830 lm, Lichtstrom indirekt 130 lm.

Leuchtmittel: LED, Ausführung: Plug&Play, Farbwiedergabe: CRI > 90,
Leistung: direkt 9,5 W / indirekt 1,5 W, Abstrahlwinkel: 40°,
Material: Aluminium / Kunststoff

Zugehörige 350 mA-Konverter finden Sie ab Seite 516.

Passende Wand- und Deckenleuchten finden Sie auf Seite 224 und 165.

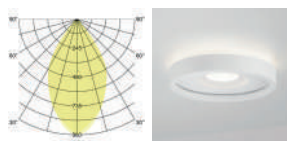

Artikel-Nr.	Farbe	Lichtstrom	Lichtfarbe	Preis €
12226173	strukturweiß	960 lm	3000 K	91,20

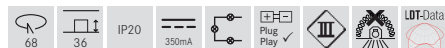

Design: Alexander Grimm (Lounge Design)
Idee: Michael Ruschmann (Lichtraum Ruschmann Stein GmbH)

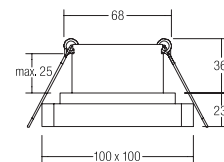

LED-Einbaudownlight QUBIC, mit Indirektanteil

LED-Deckeneinbaudownlight mit indirektem Lichtanteil.
Lichtstrom direkt 830 lm, Lichtstrom indirekt 130 lm.

Leuchtmittel: LED, Ausführung: Plug&Play, Farbwiedergabe: CRI > 90,
Leistung: direkt 9,5 W / indirekt 1,5 W, Abstrahlwinkel: 40°,
Material: Aluminium / Kunststoff

Zugehörige 350 mA-Konverter finden Sie ab Seite 516.

Passende Wand- und Deckenleuchten finden Sie auf Seite 224 und 165.

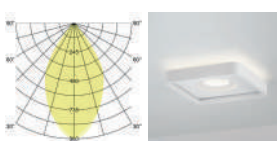

Artikel-Nr.	Farbe	Lichtstrom	Lichtfarbe	Preis €
12227173	strukturweiß	960 lm	3000 K	95,60



Design: Lounge Design (Alexander Grimm und Ronny Eysser)
Idee: Lichtraum Ruschmann Stein GmbH (Michael Ruschmann)

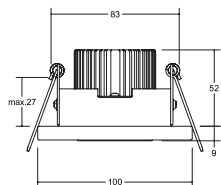

LED-Einbaudownlight KONKRET

Leuchtmittel: LED, Ausführung: Plug&Play, Farbwiedergabe: CRI > 90,
Leistung: 6,8 W, Abstrahlwinkel: 40°, Material: Beton / Aluminium /
Kunststoff

Zugehörige 350 mA-Konverter finden Sie ab Seite 516.

Passende Pendel- oder Wandleuchten finden Sie auf Seite 201 und 227.

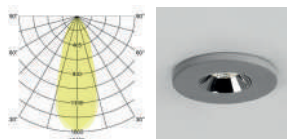

Artikel-Nr.	Farbe	Lichtstrom	Lichtfarbe	Preis €
12114733	beton / chrom	520 lm	3000 K	84,50

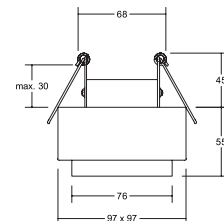

LED-Einbaudownlight KONKRET

Leuchtmittel: LED, Ausführung: Plug&Play, Farbwiedergabe: CRI >90,
Leistung: 6,8 W, Abstrahlwinkel: 40°, Material: Beton / Aluminium /
Kunststoff

Zugehörige 350 mA-Konverter finden Sie ab Seite 516.

Passende Pendel- oder Wandleuchten finden Sie auf Seite 201 und 227.

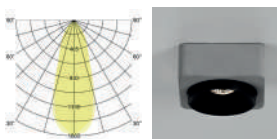

Artikel-Nr.	Farbe	Lichtstrom	Lichtfarbe	Preis €
12219733	beton / strukturschwarz	520 lm	3000 K	111,00



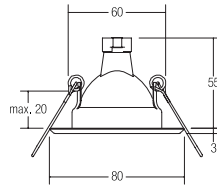

Einbaudownlight, GX5,3

Leuchtmittel: Für LED-Retrofit-Lampe, Ausführung: GX5,3,
Leistung: max. 50 W, Material: Edelstahl

Artikel-Nr.	Farbe	Preis €
2190.07	weiß	23,80
2190.20	edelstahl klar gepulvert	23,80
2190.22	edelstahl	21,40

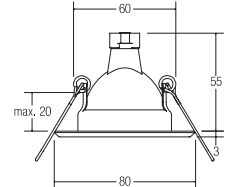
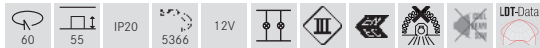

Einbaudownlight, GX5,3

Leuchtmittel: Für LED-Retrofit-Lampe, Ausführung: GX5,3,
Leistung: max. 50 W, Material: Stahl

Artikel-Nr.	Farbe	Preis €
2017.02	chrom	12,50
2017.03	chrom matt	17,90
2017.07	weiß	11,50

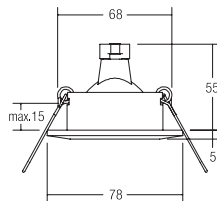
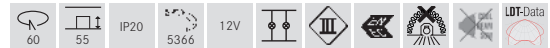

Einbaudownlight, GX5,3

Leuchtmittel: Für LED-Retrofit-Lampe, Ausführung: GX5,3,
Leistung: max. 50 W, Material: Aluminiumguss

Artikel-Nr.	Farbe	Preis €
2117.02	chrom	11,00
2117.03	chrom matt	13,40
2117.07	weiß	9,70

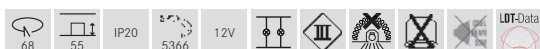



Elswiese, Göttingen



LED-Einbaudownlight, TunableWhite

Leuchtmittel: LED, Farbwiedergabe: CRI > 80, Leistung: 7* W, Abstrahlwinkel: 120°, Material: Aluminium / Kunststoff

Zugehörige 24 V-Netzteile finden Sie ab Seite 532, zugehörige Steuerungen ab Seite 536.

Artikel-Nr.	Farbe	Lichtstrom	Lichtfarbe	Preis €
12423074	weiß	466 lm (4000 K)	2700 K - 6000 K	96,60

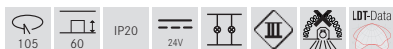

* Die genannte Leistung von 7 W versteht sich pro Steuerkanal, der genannte Lichtstrom für die komplette Leuchte.



LED-Einbaudownlight, TunableWhite

Leuchtmittel: LED, Farbwiedergabe: CRI > 80, Leistung: 11* W, Abstrahlwinkel: 120°, Material: Aluminium / Kunststoff

Zugehörige 24 V-Netzteile finden Sie ab Seite 532, zugehörige Steuerungen ab Seite 536.

Artikel-Nr.	Farbe	Lichtstrom	Lichtfarbe	Preis €
12424074	weiß	730 lm (4000 K)	2700 K - 6000 K	122,50

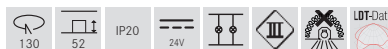

* Die genannte Leistung von 11 W versteht sich pro Steuerkanal, der genannte Lichtstrom für die komplette Leuchte.



LED-Einbaudownlight, TunableWhite

Leuchtmittel: LED, Farbwiedergabe: CRI > 80, Leistung: 15* W, Abstrahlwinkel: 120°, Material: Aluminium / Kunststoff

Zugehörige 24 V-Netzteile finden Sie ab Seite 532, zugehörige Steuerungen ab Seite 536.

Artikel-Nr.	Farbe	Lichtstrom	Lichtfarbe	Preis €
12425074	weiß	980 lm (4000 K)	2700 K - 6000 K	160,90



* Die genannte Leistung von 15 W versteht sich pro Steuerkanal, der genannte Lichtstrom für die komplette Leuchte.

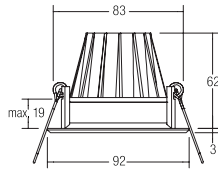

LED-Einbaudownlight BOWL

Leuchtmittel: LED, Ausführung: Plug&Play, Farbwiedergabe: CRI > 80, Leistung: 7 W, Abstrahlwinkel: 30°, Material: Aluminium / Glas

Zugehörige 700 mA-Konverter finden Sie ab Seite 524.

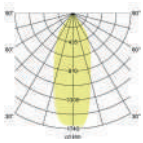

Artikel-Nr.	Farbe	Lichtstrom	Lichtfarbe	Preis €
12520073	weiß	630 lm	3000 K	47,50
12520074	weiß	660 lm	4000 K	47,50

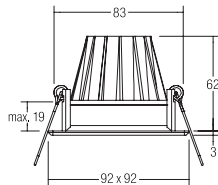
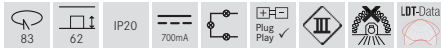

LED-Einbaudownlight BOWL

Leuchtmittel: LED, Ausführung: Plug&Play, Farbwiedergabe: CRI > 80, Leistung: 7 W, Abstrahlwinkel: 30°, Material: Aluminium / Glas

Zugehörige 700 mA-Konverter finden Sie ab Seite 524.

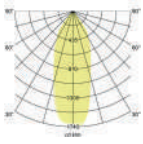

Artikel-Nr.	Farbe	Lichtstrom	Lichtfarbe	Preis €
12530073	weiß	630 lm	3000 K	48,50
12530074	weiß	660 lm	4000 K	48,50

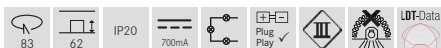

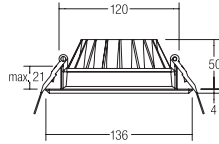

LED-Einbaudownlight BOWL

Leuchtmittel: LED, Ausführung: Plug&Play, Farbwiedergabe: CRI > 80, Leistung: 12 W, Abstrahlwinkel: 100°, Material: Aluminium / Kunststoff

Zugehörige 350 mA-Konverter finden Sie ab Seite 516.

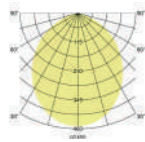

Artikel-Nr.	Farbe	Lichtstrom	Lichtfarbe	Preis €
12527073	weiß	960 lm	3000 K	49,60
12527074	weiß	1.010 lm	4000 K	49,60

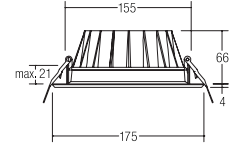
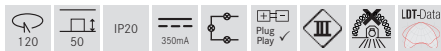

LED-Einbaudownlight BOWL

Leuchtmittel: LED, Farbwiedergabe: CRI > 80, Leistung: 20 W, Abstrahlwinkel: 100°, Material: Aluminium / Kunststoff

Zugehörige 500 mA-Konverter finden Sie auf Seite 522.

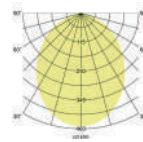

Artikel-Nr.	Farbe	Lichtstrom	Lichtfarbe	Preis €
12528073	weiß	1.630 lm	3000 K	67,90
12528074	weiß	1.720 lm	4000 K	67,90

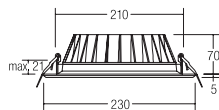

LED-Einbaudownlight BOWL

Leuchtmittel: LED, Ausführung: Plug&Play, Farbwiedergabe: CRI > 80, Leistung: 30 W, Abstrahlwinkel: 100°, Material: Aluminium / Kunststoff

Zugehörige 700 mA-Konverter finden Sie ab Seite 524.

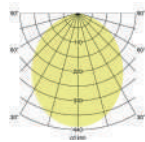

Artikel-Nr.	Farbe	Lichtstrom	Lichtfarbe	Preis €
12529073	weiß	2.500 lm	3000 K	98,40
12529074	weiß	2.620 lm	4000 K	98,40

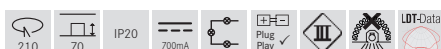

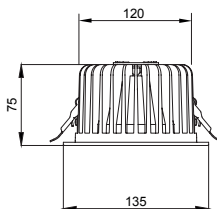

LED-Einbaudownlight

NEU

Leuchtmittel: LED, Eingangsspannung: 220 - 240 V AC, 50 - 60 Hz,
 Blendungsbewertung: UGR < 22, Leistung: 11 W, Abstrahlwinkel: 65°,
 Material: Aluminium / Kunststoff / Stahl

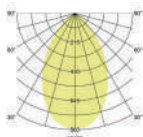

Artikel-Nr.	Farbe	Farbwiedergabe	Lichtfarbe	Lichtstrom	Ansteuerung	Preis €
12560173	NEU strukturweiß	CRI > 90	3000 K	801 lm	schaltbar	79,00
12560174	NEU strukturweiß	CRI > 90	4000 K	850 lm	schaltbar	79,00
12562173	NEU strukturweiß	CRI > 90	3000 K	801 lm	DALI	129,00
12562174	NEU strukturweiß	CRI > 90	4000 K	850 lm	DALI	129,00
12560183	NEU strukturschwarz	CRI > 90	3000 K	801 lm	schaltbar	79,00
12560184	NEU strukturschwarz	CRI > 90	4000 K	850 lm	schaltbar	79,00
12562183	NEU strukturschwarz	CRI > 90	3000 K	801 lm	DALI	129,00
12562184	NEU strukturschwarz	CRI > 90	4000 K	850 lm	DALI	129,00



Diese Artikel unterliegen der Rabattgruppe 2.

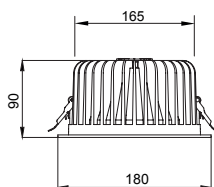

LED-Einbaudownlight

NEU

Leuchtmittel: LED, Eingangsspannung: 220 - 240 V AC, 50 - 60 Hz,
 Blendungsbewertung: UGR < 22, Leistung: 19 W, Abstrahlwinkel: 68°,
 Material: Aluminium / Kunststoff / Stahl

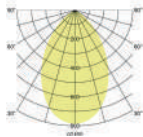

Artikel-Nr.	Farbe	Farbwiedergabe	Lichtfarbe	Lichtstrom	Ansteuerung	Preis €
12570173	NEU strukturweiß	CRI > 90	3000 K	1.235 lm	schaltbar	99,00
12570174	NEU strukturweiß	CRI > 90	4000 K	1.310 lm	schaltbar	99,00
12572173	NEU strukturweiß	CRI > 90	3000 K	1.235 lm	DALI	139,00
12572174	NEU strukturweiß	CRI > 90	4000 K	1.310 lm	DALI	139,00
12570183	NEU strukturschwarz	CRI > 90	3000 K	1.235 lm	schaltbar	99,00
12570184	NEU strukturschwarz	CRI > 90	4000 K	1.310 lm	schaltbar	99,00
12572183	NEU strukturschwarz	CRI > 90	3000 K	1.235 lm	DALI	139,00
12572184	NEU strukturschwarz	CRI > 90	4000 K	1.310 lm	DALI	139,00



Diese Artikel unterliegen der Rabattgruppe 2.

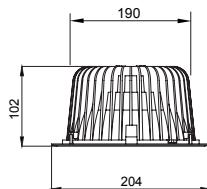

LED-Einbaudownlight

NEU

Leuchtmittel: LED, Eingangsspannung: 220 - 240 V AC, 50 - 60 Hz,
 Blendungsbewertung: UGR < 22, Leistung: 25 W, Abstrahlwinkel: 74°,
 Material: Aluminium / Kunststoff / Stahl

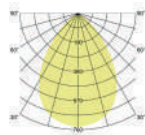

Artikel-Nr.	Farbe	Farbwiedergabe	Lichtfarbe	Lichtstrom	Ansteuerung	Preis €
12550173	NEU strukturweiß	CRI > 90	3000 K	1.877 lm	schaltbar	129,00
12550174	NEU strukturweiß	CRI > 90	4000 K	1.962 lm	schaltbar	129,00
12552173	NEU strukturweiß	CRI > 90	3000 K	1.877 lm	DALI	199,00
12552174	NEU strukturweiß	CRI > 90	4000 K	1.962 lm	DALI	199,00
12550183	NEU strukturschwarz	CRI > 90	3000 K	1.877 lm	schaltbar	129,00
12550184	NEU strukturschwarz	CRI > 90	4000 K	1.962 lm	schaltbar	129,00
12552183	NEU strukturschwarz	CRI > 90	3000 K	1.877 lm	DALI	199,00
12552184	NEU strukturschwarz	CRI > 90	4000 K	1.962 lm	DALI	199,00



Diese Artikel unterliegen der Rabattgruppe 2.

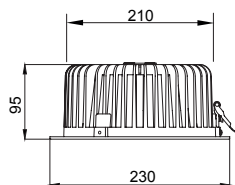

LED-Einbaudownlight

NEU

Leuchtmittel: LED, Eingangsspannung: 220 - 240 V AC, 50 - 60 Hz,
 Blendungsbewertung: UGR < 22, Leistung: 32,5 W, Abstrahlwinkel: 70°,
 Material: Aluminium / Kunststoff / Stahl

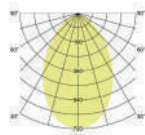

Artikel-Nr.	Farbe	Farbwiedergabe	Lichtfarbe	Lichtstrom	Ansteuerung	Preis €
12551173	NEU strukturweiß	CRI > 90	3000 K	2.600 lm	schaltbar	169,00
12551174	NEU strukturweiß	CRI > 90	4000 K	2.720 lm	schaltbar	169,00
12553173	NEU strukturweiß	CRI > 90	3000 K	2.600 lm	DALI	239,00
12553174	NEU strukturweiß	CRI > 90	4000 K	2.720 lm	DALI	239,00
12551183	NEU strukturschwarz	CRI > 90	3000 K	2.600 lm	schaltbar	169,00
12551184	NEU strukturschwarz	CRI > 90	4000 K	2.720 lm	schaltbar	169,00
12553183	NEU strukturschwarz	CRI > 90	3000 K	2.600 lm	DALI	239,00
12553184	NEU strukturschwarz	CRI > 90	4000 K	2.720 lm	DALI	239,00



Diese Artikel unterliegen der Rabattgruppe 2.

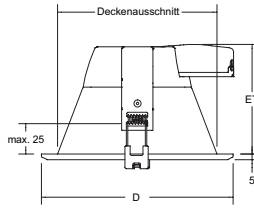

LED-Einbaudownlight

NEU

Leuchtmittel: LED, Eingangsspannung: 220 - 240 V AC, 50 - 60 Hz, Farbwiedergabe: CRI > 80, Abstrahlwinkel: 100°, Material: Aluminium / Kunststoff / Stahl

Einfache und werkzeuglose Montage. Durch die Verwendung einer Steckklemme ist eine Durchgangsverdrahtung möglich. Der Einbau in verschiedene Deckenarten mit Stärken von 2 bis 20 mm ist möglich.

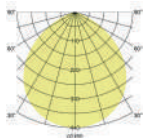

Artikel-Nr.	Farbe	Leistung	Lichtfarbe	Lichtstrom	UGR	Deckenausschnitt	Durchmesser x Einbauteife	Preis €
12540073	NEU weiß	12 W	3000 K	1.200 lm	< 22	150 mm	167 x 100 mm	77,00
12540074	NEU weiß	12 W	4000 K	1.200 lm	< 22	150 mm	167 x 100 mm	77,00
12541073	NEU weiß	21 W	3000 K	2.100 lm	< 26	200 mm	217 x 110 mm	89,00
12541074	NEU weiß	21 W	4000 K	2.100 lm	< 26	200 mm	217 x 110 mm	89,00



* IP44 bei Einbau in geschlossenen Decken





LED-Einbaudownlight

NEU

Leuchtmittel: LED, Farbwiedergabe: CRI > 80, Blendungsbewertung: UGR < 19, Leistung: 20 W, Abstrahlwinkel: 40°, Material: Aluminium / Glas / Kunststoff, Lieferung: inkl. Konverter zum Anschluss an 230 V-Netzspannung und Anschlussbox

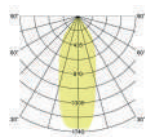

Artikel-Nr.	Farbe	Lichtstrom	Lichtfarbe	Ansteuerung	Preis €
41542073	NEU weiß	1.380 lm	3000 K	schaltbar	83,70
41542074	NEU weiß	1.470 lm	4000 K	schaltbar	83,70
41552073	NEU weiß	1.380 lm	3000 K	DALI	103,20
41552074	NEU weiß	1.470 lm	4000 K	DALI	103,20



Diese Artikel unterliegen der Rabattgruppe 2.

LED-Einbaudownlight

NEU

Leuchtmittel: LED, Farbwiedergabe: CRI > 80, Blendungsbewertung: UGR < 19, Leistung: 30 W, Abstrahlwinkel: 40°, Material: Aluminium / Glas / Kunststoff, Lieferung: inkl. Konverter zum Anschluss an 230 V-Netzspannung und Anschlussbox

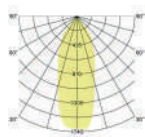

Artikel-Nr.	Farbe	Lichtstrom	Lichtfarbe	Ansteuerung	Preis €
41543073	NEU weiß	2.300 lm	3000 K	schaltbar	102,20
41543074	NEU weiß	2.400 lm	4000 K	schaltbar	102,20
41553073	NEU weiß	2.300 lm	3000 K	DALI	121,70
41553074	NEU weiß	2.400 lm	4000 K	DALI	121,70



Diese Artikel unterliegen der Rabattgruppe 2.



LED-Einbaudownlight

NEU

Leuchtmittel: LED, Farbwiedergabe: CRI > 80, Blendungsbewertung: UGR < 19, Leistung: 36,3 W, Abstrahlwinkel: 45°, Material: Aluminium / Glas / Kunststoff, Lieferung: inkl. Konverter zum Anschluss an 230 V-Netzspannung und Anschlussbox

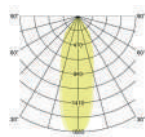

Artikel-Nr.	Farbe	Lichtstrom	Lichtfarbe	Ansteuerung	Preis €
41544073	NEU weiß	3.650 lm	3000 K	schaltbar	134,30
41544074	NEU weiß	4.000 lm	4000 K	schaltbar	134,30
41554073	NEU weiß	3.650 lm	3000 K	DALI	153,60
41554074	NEU weiß	4.000 lm	4000 K	DALI	153,60



Diese Artikel unterliegen der Rabattgruppe 2.

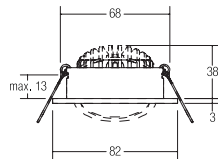

LED-Einbaustrahler

Leuchtmittel: LED, Ausführung: Plug&Play, Farbwiedergabe: CRI > 80, Leistung: 7 W, Abstrahlwinkel: 38°, Material: Aluminium / Polycarbonat

Zugehörige 350 mA-Konverter finden Sie ab Seite 516.

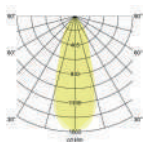

Artikel-Nr.	Farbe	Lichtstrom	Lichtfarbe	Preis €
12261023	chrom	740 lm	2700 K	50,80
12361023	chrom	740 lm	3000 K	50,80
12261073	weiß	740 lm	2700 K	49,80
12361073	weiß	740 lm	3000 K	49,80
12361074	weiß	770 lm	4000 K	49,80
12261083	schwarz	740 lm	2700 K	49,80
12361083	schwarz	740 lm	3000 K	49,80
12361084	schwarz	770 lm	4000 K	49,80
12261253	alu matt	740 lm	2700 K	54,00
12361253	alu matt	740 lm	3000 K	54,00
12361254	alu matt	770 lm	4000 K	54,00
12261633	champagner matt	740 lm	2700 K	59,30
12361633	champagner matt	740 lm	3000 K	59,30
12261643	titan matt	740 lm	2700 K	59,30
12361643	titan matt	740 lm	3000 K	59,30

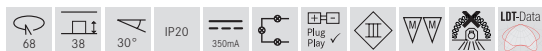

Farbvarianten.
Zahlreiche Möglichkeiten für unterschiedliche Einrichtungshighlights: Setzen Sie Akzente.



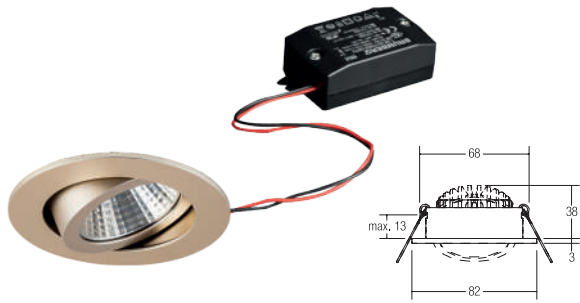

LED-Einbaustrahler set, schaltbar

Set inkl. Konverter für 230 V-Netzspannung, schaltbar,
Maße Konverter: L 68 x B 35 x H 21 mm

Leuchtmittel: LED, Farbwiedergabe: CRI > 80, Leistung: 7 W,
Abstrahlwinkel: 38°, Material: Aluminium / Polycarbonat

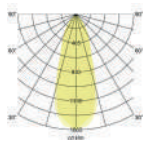

Artikel-Nr.	Farbe	Lichtstrom	Lichtfarbe	Preis €
38261023	chrom	740 lm	2700 K	74,30
38361023	chrom	740 lm	3000 K	74,30
38261073	weiß	740 lm	2700 K	73,30
38361073	weiß	740 lm	3000 K	73,30
38361074	weiß	770 lm	4000 K	73,30
38261083	schwarz	740 lm	2700 K	73,30
38361083	schwarz	740 lm	3000 K	73,30
38361084	schwarz	770 lm	4000 K	73,30
38261253	alu matt	740 lm	2700 K	77,50
38361253	alu matt	740 lm	3000 K	77,50
38361254	alu matt	770 lm	4000 K	77,50
38261633	champagner matt	740 lm	2700 K	82,80
38361633	champagner matt	740 lm	3000 K	82,80
38261643	titan matt	740 lm	2700 K	82,80
38361643	titan matt	740 lm	3000 K	82,80

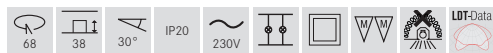

MM-Zeichen auf die im Set enthaltene Leuchte.

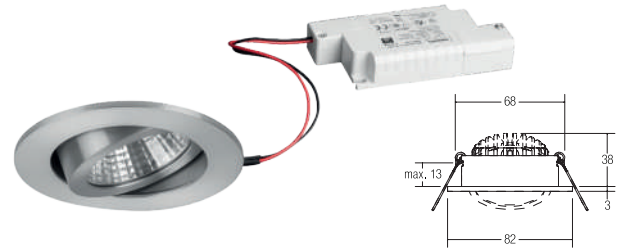

LED-Einbaustrahler set, Phasenabschnitt dimmbar

Set inkl. Konverter für 230 V-Netzspannung, Phasenabschnitt dimmbar,
Maße Konverter: L 110 x B 50 x H 19 mm

Leuchtmittel: LED, Farbwiedergabe: CRI > 80, Leistung: 7 W,
Abstrahlwinkel: 38°, Material: Aluminium / Polycarbonat

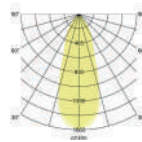

Artikel-Nr.	Farbe	Lichtstrom	Lichtfarbe	Preis €
39261023	chrom	740 lm	2700 K	78,20
39361023	chrom	740 lm	3000 K	78,20
39261073	weiß	740 lm	2700 K	77,20
39361073	weiß	740 lm	3000 K	77,20
39361074	weiß	770 lm	4000 K	77,20
39261083	schwarz	740 lm	2700 K	77,20
39361083	schwarz	740 lm	3000 K	77,20
39361084	schwarz	770 lm	4000 K	77,20
39261253	alu matt	740 lm	2700 K	81,40
39361253	alu matt	740 lm	3000 K	81,40
39361254	alu matt	770 lm	4000 K	81,40
39261633	champagner matt	740 lm	2700 K	86,70
39361633	champagner matt	740 lm	3000 K	86,70
39261643	titan matt	740 lm	2700 K	86,70
39361643	titan matt	740 lm	3000 K	86,70

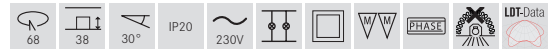

MM-Zeichen auf die im Set enthaltene Leuchte.

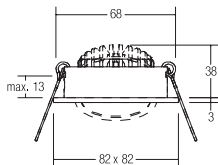

Farbvarianten.
Zahlreiche Möglichkeiten für unterschiedliche Einrichtungshighlights: Setzen Sie Akzente.

LED-Einbaustrahler

NEU

Leuchtmittel: LED, Ausführung: Plug&Play, Farbwiedergabe: CRI > 80, Leistung: 7 W, Abstrahlwinkel: 38°, Material: Aluminium / Polycarbonat

Zugehörige 350 mA-Konverter finden Sie ab Seite 516.

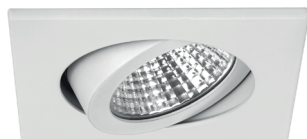
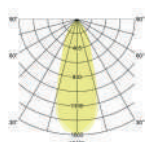

Artikel-Nr.	Farbe	Lichtstrom	Lichtfarbe	Preis €
12262023	chrom	740 lm	2700 K	54,00
12362023	chrom	740 lm	3000 K	54,00
12262073	weiß	740 lm	2700 K	53,00
12362073	weiß	740 lm	3000 K	53,00
12262083	NEU schwarz	740 lm	2700 K	53,00
12362083	NEU schwarz	740 lm	3000 K	53,00
12262253	alu matt	740 lm	2700 K	57,20
12362253	alu matt	740 lm	3000 K	57,20
12262633	champagner matt	740 lm	2700 K	62,50
12362633	champagner matt	740 lm	3000 K	62,50
12262643	titan matt	740 lm	2700 K	62,50
12362643	titan matt	740 lm	3000 K	62,50

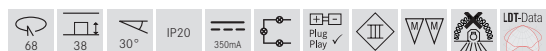

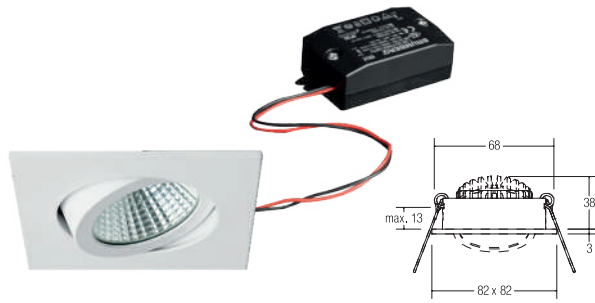

LED-Einbaustrahler set, schaltbar

NEU

Set inkl. Konverter für 230 V-Netzspannung, schaltbar,
Maße Konverter: L 68 x B 35 x H 21 mm

Leuchtmittel: LED, Farbwiedergabe: CRI > 80, Leistung: 7 W,
Abstrahlwinkel: 38°, Material: Aluminium / Polycarbonat

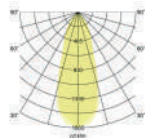

Artikel-Nr.	Farbe	Lichtstrom	Lichtfarbe	Preis €
38262023	chrom	740 lm	2700 K	77,50
38364023	chrom	740 lm	3000 K	77,50
38262073	weiß	740 lm	2700 K	76,50
38364073	weiß	740 lm	3000 K	76,50
38262083	NEU schwarz	740 lm	2700 K	76,50
38364083	NEU schwarz	740 lm	3000 K	76,50
38262253	alu matt	740 lm	2700 K	80,70
38364253	alu matt	740 lm	3000 K	80,70
38262633	champagner matt	740 lm	2700 K	86,00
38364633	champagner matt	740 lm	3000 K	86,00
38262643	titan matt	740 lm	2700 K	86,00
38364643	titan matt	740 lm	3000 K	86,00



MM-Zeichen auf die im Set enthaltene Leuchte.

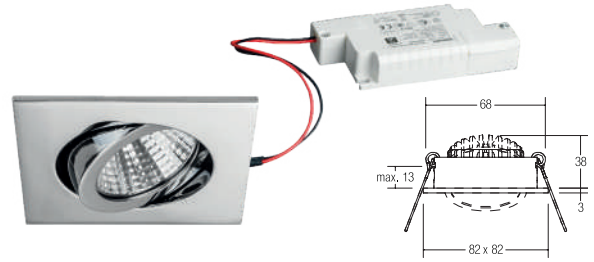

LED-Einbaustrahler set, Phasenabschnitt dimmbar

NEU

Set inkl. Konverter für 230 V-Netzspannung, Phasenabschnitt dimmbar,
Maße Konverter: L 110 x B 50 x H 19 mm

Leuchtmittel: LED, Farbwiedergabe: CRI > 80, Leistung: 7 W,
Abstrahlwinkel: 38°, Material: Aluminium / Polycarbonat

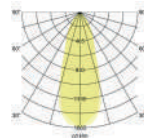

Artikel-Nr.	Farbe	Lichtstrom	Lichtfarbe	Preis €
39262023	chrom	740 lm	2700 K	81,40
39364023	chrom	740 lm	3000 K	81,40
39262073	weiß	740 lm	2700 K	80,40
39364073	weiß	740 lm	3000 K	80,40
39262083	NEU schwarz	740 lm	2700 K	80,40
39364083	NEU schwarz	740 lm	3000 K	80,40
39262253	alu matt	740 lm	2700 K	84,60
39364253	alu matt	740 lm	3000 K	84,60
39262633	champagner matt	740 lm	2700 K	89,90
39364633	champagner matt	740 lm	3000 K	89,90
39262643	titan matt	740 lm	2700 K	89,90
39364643	titan matt	740 lm	3000 K	89,90

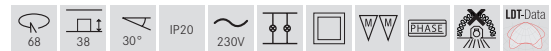

MM-Zeichen auf die im Set enthaltene Leuchte.

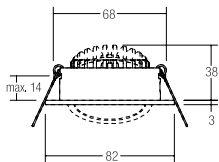

LED-Einbaustrahler, dim2warm

Wird die Leuchte gedimmt, verringert sich die Farbtemperatur.

Leuchtmittel: LED, Ausführung: Plug&Play, Farbwiedergabe: CRI > 80, Leistung: 6 W, Abstrahlwinkel: 38°, Material: Aluminium / Kunststoff

Zugehörige 350 mA-Konverter finden Sie ab Seite 516.

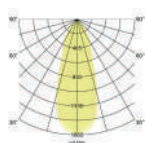

Artikel-Nr.	Farbe	Lichtstrom	Lichtfarbe	Preis €
12461073	weiß	460 lm	3000 K - 1800 K	64,60
12461253	alu matt	460 lm	3000 K - 1800 K	69,10

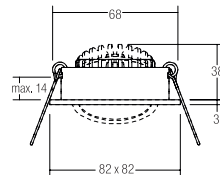

LED-Einbaustrahler, dim2warm

Wird die Leuchte gedimmt, verringert sich die Farbtemperatur.

Leuchtmittel: LED, Ausführung: Plug&Play, Farbwiedergabe: CRI > 80, Leistung: 6 W, Abstrahlwinkel: 38°, Material: Aluminium / Kunststoff

Zugehörige 350 mA-Konverter finden Sie ab Seite 516.

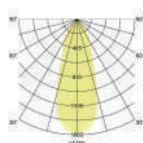

Artikel-Nr.	Farbe	Lichtstrom	Lichtfarbe	Preis €
12462073	weiß	460 lm	3000 K - 1800 K	67,90
12462253	alu matt	460 lm	3000 K - 1800 K	72,40



LED-Einbaustrahler, dim2warm, Phasenabschnitt dimmbar

Wird die Leuchte gedimmt, verringert sich die Farbtemperatur.

Set inkl. Konverter für 230 V-Netzspannung, Phasenabschnitt dimmbar, Maße Konverter: L 110 x B 50 x H 19 mm

Leuchtmittel: LED, Farbwiedergabe: CRI > 80, Leistung: 6 W, Abstrahlwinkel: 38°, Material: Aluminium / Kunststoff

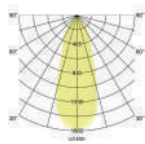

Artikel-Nr.	Farbe	Lichtstrom	Lichtfarbe	Preis €
39461073	weiß	460 lm	3000 K - 1800 K	92,00
39461253	alu matt	460 lm	3000 K - 1800 K	96,50



LED-Einbaustrahler, dim2warm, Phasenabschnitt dimmbar

Wird die Leuchte gedimmt, verringert sich die Farbtemperatur.

Set inkl. Konverter für 230 V-Netzspannung, Phasenabschnitt dimmbar, Maße Konverter: L 110 x B 50 x H 19 mm

Leuchtmittel: LED, Farbwiedergabe: CRI > 80, Leistung: 6 W, Abstrahlwinkel: 38°, Material: Aluminium / Kunststoff

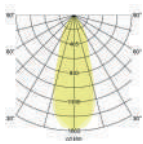

Artikel-Nr.	Farbe	Lichtstrom	Lichtfarbe	Preis €
39462073	weiß	460 lm	3000 K - 1800 K	95,30
39462253	alu matt	460 lm	3000 K - 1800 K	99,80



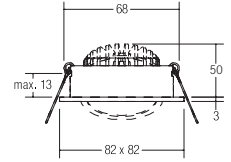
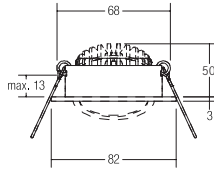

LED-Einbaustrahler

NEU

Leuchtmittel: LED, Ausführung: Plug&Play, Farbwiedergabe: CRI > 80, Leistung: 3 W, Abstrahlwinkel: 38°, Material: Aluminium / Glas

Zugehörige 350 mA-Konverter finden Sie ab Seite 516.

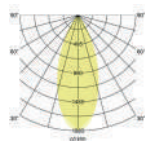

Artikel-Nr.	Farbe	Lichtstrom	Lichtfarbe	Preis €
12371023	NEU chrom	290 lm	2700 K	43,20
12373023	NEU chrom	310 lm	3000 K	43,20
12373024	NEU chrom	340 lm	4000 K	43,20
12371073	NEU weiß	290 lm	2700 K	39,90
12373073	NEU weiß	310 lm	3000 K	39,90
12373074	NEU weiß	340 lm	4000 K	39,90
12371083	NEU schwarz	290 lm	2700 K	39,90
12373083	NEU schwarz	310 lm	3000 K	39,90
12373084	NEU schwarz	340 lm	4000 K	39,90
12371253	NEU alu matt	290 lm	2700 K	42,30
12373253	NEU alu matt	310 lm	3000 K	42,30
12373254	NEU alu matt	340 lm	4000 K	42,30
12371633	NEU champagner matt	290 lm	2700 K	45,50
12373633	NEU champagner matt	310 lm	3000 K	45,50
12373634	NEU champagner matt	340 lm	4000 K	45,50
12371643	NEU titan matt	290 lm	2700 K	45,50
12373643	NEU titan matt	310 lm	3000 K	45,50
12373644	NEU titan matt	340 lm	4000 K	45,50

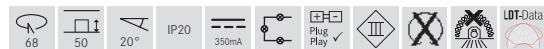

LED-Einbaustrahler

NEU

Leuchtmittel: LED, Ausführung: Plug&Play, Farbwiedergabe: CRI > 80, Leistung: 3 W, Abstrahlwinkel: 38°, Material: Aluminium / Glas

Zugehörige 350 mA-Konverter finden Sie ab Seite 516.

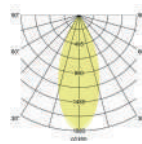

Artikel-Nr.	Farbe	Lichtstrom	Lichtfarbe	Preis €
12374023	NEU chrom	290 lm	2700 K	45,50
12376023	NEU chrom	310 lm	3000 K	45,50
12376024	NEU chrom	340 lm	4000 K	45,50
12374073	NEU weiß	290 lm	2700 K	42,30
12376073	NEU weiß	310 lm	3000 K	42,30
12376074	NEU weiß	340 lm	4000 K	42,30
12374083	NEU schwarz	290 lm	2700 K	42,30
12376083	NEU schwarz	310 lm	3000 K	42,30
12376084	NEU schwarz	340 lm	4000 K	42,30
12374253	NEU alu matt	290 lm	2700 K	44,80
12376253	NEU alu matt	310 lm	3000 K	44,80
12376254	NEU alu matt	340 lm	4000 K	44,80
12374633	NEU champagner matt	290 lm	2700 K	48,00
12376633	NEU champagner matt	310 lm	3000 K	48,00
12376634	NEU champagner matt	340 lm	4000 K	48,00
12374643	NEU titan matt	290 lm	2700 K	48,00
12376643	NEU titan matt	310 lm	3000 K	48,00
12376644	NEU titan matt	340 lm	4000 K	48,00

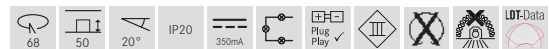

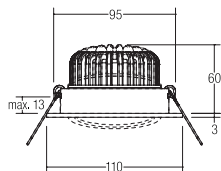

LED-Einbaustrahler

NEU

Leuchtmittel: LED, Ausführung: Plug&Play, Farbwiedergabe: CRI > 80, Leistung: 12 W, Abstrahlwinkel: 38°, Material: Aluminium / Glas

Zugehörige 350 mA-Konverter finden Sie ab Seite 516.

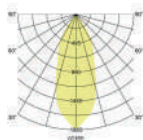

Artikel-Nr.	Farbe	Lichtstrom	Lichtfarbe	Preis €
12395073	NEU weiß	1.230 lm	3000 K	104,10
12395074	NEU weiß	1.280 lm	4000 K	104,10
12395083	NEU schwarz	1.230 lm	3000 K	104,10
12395084	NEU schwarz	1.280 lm	4000 K	104,10
12395253	NEU alu matt	1.230 lm	3000 K	112,80
12395254	NEU alu matt	1.280 lm	4000 K	112,80

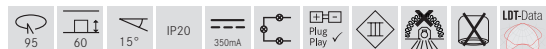

LED-Einbaustrahler set, Phasenabschnitt dimmbar

NEU

Set inkl. Konverter für 230 V-Netzspannung, Phasenabschnitt dimmbar, Maße Konverter: L 110,5 x B 52 x H 22 mm

Leuchtmittel: LED, Farbwiedergabe: CRI > 80, Leistung: 12 W, Abstrahlwinkel: 38°, Material: Aluminium / Glas

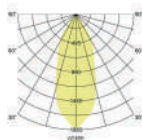

Artikel-Nr.	Farbe	Lichtstrom	Lichtfarbe	Preis €
39395073	NEU weiß	1.230 lm	3000 K	141,60
39395074	NEU weiß	1.280 lm	4000 K	141,60
39395083	NEU schwarz	1.230 lm	3000 K	141,60
39395084	NEU schwarz	1.280 lm	4000 K	141,60
39395253	NEU alu matt	1.230 lm	3000 K	150,30
39395254	NEU alu matt	1.280 lm	4000 K	150,30

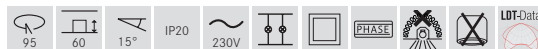

LED-Einbaustrahler, dim2warm

NEU

Wird die Leuchte gedimmt, verringert sich die Farbtemperatur.

Leuchtmittel: LED, Ausführung: Plug&Play, Farbwiedergabe: CRI > 80, Leistung: 12 W, Abstrahlwinkel: 38°, Material: Aluminium / Glas

Zugehörige 350 mA-Konverter finden Sie ab Seite 516.

Artikel-Nr.	Farbe	Lichtstrom	Lichtfarbe	Preis €
12491073	weiß	880 lm	3000 K - 1800 K	107,40
12491083	NEU schwarz	880 lm	3000 K - 1800 K	107,40
12491253	NEU alu matt	880 lm	3000 K - 1800 K	116,20



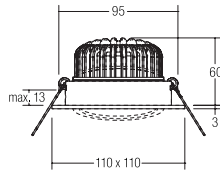

LED-Einbaustrahler

NEU

Leuchtmittel: LED, Ausführung: Plug&Play, Farbwiedergabe: CRI > 80, Leistung: 12 W, Abstrahlwinkel: 38°, Material: Aluminium / Glas

Zugehörige 350 mA-Konverter finden Sie ab Seite 516.

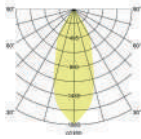

Artikel-Nr.	Farbe	Lichtstrom	Lichtfarbe	Preis €
12396073	NEU weiß	1.230 lm	3000 K	109,50
12396074	NEU weiß	1.280 lm	4000 K	109,50
12396083	NEU schwarz	1.230 lm	3000 K	109,50
12396084	NEU schwarz	1.280 lm	4000 K	109,50

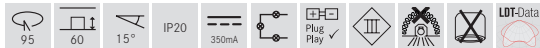

LED-Einbaustrahlerset, Phasenabschnitt dimmbar

NEU

Set inkl. Konverter für 230 V-Netzspannung, Phasenabschnitt dimmbar, Maße Konverter: L 110,5 x B 52 x H 22 mm

Leuchtmittel: LED, Farbwiedergabe: CRI > 80, Leistung: 12 W, Abstrahlwinkel: 38°, Material: Aluminium / Glas

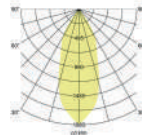

Artikel-Nr.	Farbe	Lichtstrom	Lichtfarbe	Preis €
39396073	NEU weiß	1.230 lm	3000 K	144,90
39396074	NEU weiß	1.280 lm	4000 K	144,90
39396083	NEU schwarz	1.230 lm	3000 K	144,90
39396084	NEU schwarz	1.280 lm	4000 K	144,90

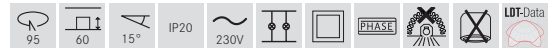

dim2warm

LED-Einbaustrahler, dim2warm

NEU

Wird die Leuchte gedimmt, verringert sich die Farbtemperatur.

Leuchtmittel: LED, Ausführung: Plug&Play, Farbwiedergabe: CRI > 80, Leistung: 12 W, Abstrahlwinkel: 38°, Material: Aluminium / Glas

Zugehörige 350 mA-Konverter finden Sie ab Seite 516.

Artikel-Nr.	Farbe	Lichtstrom	Lichtfarbe	Preis €
12492073	weiß	880 lm	3000 K - 1800 K	112,80
12492083	NEU schwarz	880 lm	3000 K - 1800 K	112,80





Eiswiese, Göttingen



LED-Einbaustrahler

Leuchtmittel: LED, Ausführung: Plug&Play, Farbwiedergabe: CRI > 80, Leistung: 15 W, Abstrahlwinkel: 36°, Material: Aluminium / Kunststoff

Zugehörige 350 mA-Konverter finden Sie ab Seite 516.

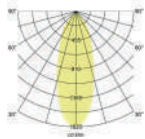

Artikel-Nr.	Farbe	Lichtstrom	Lichtfarbe	Preis €
12401073	weiß	1.380 lm	3000 K	85,40

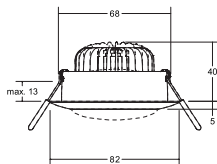

LED-Einbaustrahler

Leuchtmittel: LED, Ausführung: Plug&Play, Farbwiedergabe: CRI > 80, Leistung: 7 W, Abstrahlwinkel: 40°, Material: Aluminium / Kunststoff

Zugehörige 350 mA-Konverter finden Sie ab Seite 516.

Passendes Einbaudownlight finden Sie auf Seite 10.

Artikel-Nr.	Farbe	Lichtstrom	Lichtfarbe	Preis €
12383173	strukturweiß	600 lm	3000 K	42,30
12383683	struktursilber	600 lm	3000 K	42,30

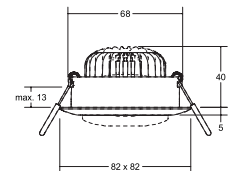

LED-Einbaustrahler

Leuchtmittel: LED, Ausführung: Plug&Play, Farbwiedergabe: CRI > 80, Leistung: 7 W, Abstrahlwinkel: 40°, Material: Aluminium / Kunststoff

Zugehörige 350 mA-Konverter finden Sie ab Seite 516.

Passendes Einbaudownlight finden Sie auf Seite 10.

Artikel-Nr.	Farbe	Lichtstrom	Lichtfarbe	Preis €
12385173	strukturweiß	600 lm	3000 K	42,30
12385683	struktursilber	600 lm	3000 K	42,30



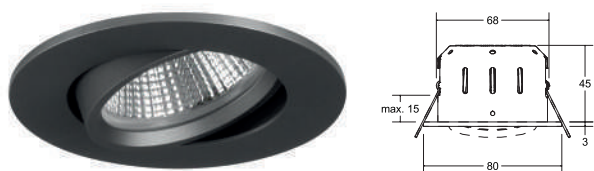

LED-Einbaustrahler INDIWO68, schwenkbar

Einbaustrahler geeignet zur direkten Montage auf normal entflammaren Baustoffen. Wärmedämmung zulässig.

Leuchtmittel: LED, Ausführung: Plug&Play, Farbwiedergabe: CRI > 80, Leistung: 5,5 W, Abstrahlwinkel: 36°, Material: Aluminium / Stahl / Kunststoff

Zugehörige 350 mA-Konverter finden Sie ab Seite 516.

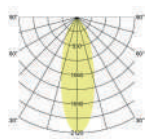

Artikel-Nr.	Farbe	Lichtstrom	Lichtfarbe	Preis €
12293153	nickel matt	550 lm	3000 K	56,70
12293173	strukturweiß	550 lm	3000 K	51,90
12293643	titan matt	550 lm	3000 K	62,20



LED-Einbaustrahler INDIWO68, schwenkbar, dim2warm

Wird die Leuchte gedimmt, verringert sich die Farbtemperatur.

Einbaustrahler geeignet zur direkten Montage auf normal entflammaren Baustoffen. Wärmedämmung zulässig.

Leuchtmittel: LED, Ausführung: Plug&Play, Farbwiedergabe: CRI > 80, Leistung: 5,5 W, Abstrahlwinkel: 36°, Material: Aluminium / Stahl / Kunststoff

Zugehörige 350 mA-Konverter finden Sie ab Seite 516.

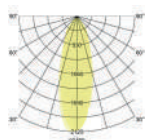

Artikel-Nr.	Farbe	Lichtstrom	Lichtfarbe	Preis €
12463153	nickel matt	550 lm	3000 K - 1800 K	67,00
12463173	strukturweiß	550 lm	3000 K - 1800 K	62,10
12463643	titan matt	550 lm	3000 K - 1800 K	73,10



LED-Einbaustrahler INDIWO68, schwenkbar

Einbaustrahler geeignet zur direkten Montage auf normal entflammaren Baustoffen. Wärmedämmung zulässig.

Leuchtmittel: LED, Ausführung: Plug&Play, Farbwiedergabe: CRI > 80, Leistung: 5,5 W, Abstrahlwinkel: 36°, Material: Aluminium / Stahl / Kunststoff

Zugehörige 350 mA-Konverter finden Sie ab Seite 516.

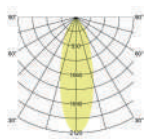

Artikel-Nr.	Farbe	Lichtstrom	Lichtfarbe	Preis €
12295153	nickel matt	550 lm	3000 K	60,60
12295173	strukturweiß	550 lm	3000 K	55,80
12295643	titan matt	550 lm	3000 K	66,20



LED-Einbaustrahler INDIWO68, schwenkbar, dim2warm

Wird die Leuchte gedimmt, verringert sich die Farbtemperatur.

Einbaustrahler geeignet zur direkten Montage auf normal entflammaren Baustoffen. Wärmedämmung zulässig.

Leuchtmittel: LED, Ausführung: Plug&Play, Farbwiedergabe: CRI > 80, Leistung: 5,5 W, Abstrahlwinkel: 36°, Material: Aluminium / Stahl / Kunststoff

Zugehörige 350 mA-Konverter finden Sie ab Seite 516.

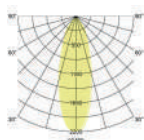

Artikel-Nr.	Farbe	Lichtstrom	Lichtfarbe	Preis €
12465153	nickel matt	550 lm	3000 K - 1800 K	71,00
12465173	strukturweiß	550 lm	3000 K - 1800 K	66,10
12465643	titan matt	550 lm	3000 K - 1800 K	77,00



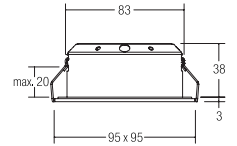
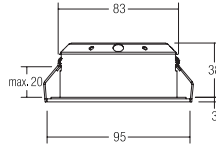

LED-Einbaustrahler INDIWO83, schwenkbar

Einbaustrahler geeignet zur direkten Montage auf normal entflammaren Baustoffen. Wärmedämmung zulässig.

Leuchtmittel: LED, Ausführung: Plug&Play, Farbwiedergabe: CRI > 80, Leistung: 5,5 W, Abstrahlwinkel: 36°, Material: Aluminium / Stahl / Kunststoff

Zugehörige 350 mA-Konverter finden Sie ab Seite 516.

Passende IP-Varianten finden Sie auf Seite 115.

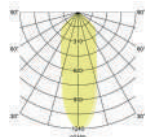

Artikel-Nr.	Farbe	Lichtstrom	Lichtfarbe	Preis €
12276153	nickel matt	550 lm	3000 K	59,30
12276173	strukturweiß	550 lm	3000 K	52,70



LED-Einbaustrahler INDIWO83, schwenkbar

Einbaustrahler geeignet zur direkten Montage auf normal entflammaren Baustoffen. Wärmedämmung zulässig.

Leuchtmittel: LED, Ausführung: Plug&Play, Farbwiedergabe: CRI > 80, Leistung: 5,5 W, Abstrahlwinkel: 36°, Material: Aluminium / Stahl / Kunststoff

Zugehörige 350 mA-Konverter finden Sie ab Seite 516.

Passende IP-Varianten finden Sie auf Seite 115.

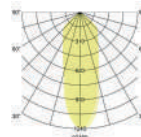

Artikel-Nr.	Farbe	Lichtstrom	Lichtfarbe	Preis €
12286153	nickel matt	550 lm	3000 K	63,80
12286173	strukturweiß	550 lm	3000 K	57,20



LED-Einbaustrahler INDIWO83, schwenkbar, dim2warm

Wird die Leuchte gedimmt, verringert sich die Farbtemperatur.

Einbaustrahler geeignet zur direkten Montage auf normal entflammaren Baustoffen. Wärmedämmung zulässig.

Leuchtmittel: LED, Ausführung: Plug&Play, Farbwiedergabe: CRI > 80, Leistung: 5,5 W, Abstrahlwinkel: 36°, Material: Aluminium / Stahl / Kunststoff

Zugehörige 350 mA-Konverter finden Sie ab Seite 516.

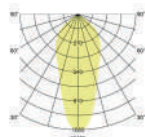

Artikel-Nr.	Farbe	Lichtstrom	Lichtfarbe	Preis €
12476153	nickel matt	550 lm	3000 K - 1800 K	72,40
12476173	strukturweiß	550 lm	3000 K - 1800 K	65,50



LED-Einbaustrahler INDIWO83, schwenkbar, dim2warm

Wird die Leuchte gedimmt, verringert sich die Farbtemperatur.

Einbaustrahler geeignet zur direkten Montage auf normal entflammaren Baustoffen. Wärmedämmung zulässig.

Leuchtmittel: LED, Ausführung: Plug&Play, Farbwiedergabe: CRI > 80, Leistung: 5,5 W, Abstrahlwinkel: 36°, Material: Aluminium / Stahl / Kunststoff

Zugehörige 350 mA-Konverter finden Sie ab Seite 516.

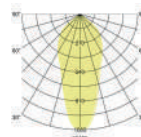

Artikel-Nr.	Farbe	Lichtstrom	Lichtfarbe	Preis €
12486153	nickel matt	550 lm	3000 K - 1800 K	77,70
12486173	strukturweiß	550 lm	3000 K - 1800 K	71,00





Privathaus, Coesfeld



LED-Einbaustrahler ARUN

Leuchtmittel: LED, Farbwiedergabe: CRI > 80, Leistung: 12,2 W, Abstrahlwinkel: 29°, Material: Aluminium / Kunststoff

Zugehörige 350 mA-Konverter finden Sie ab Seite 516.

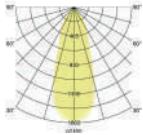

LED-Einbaustrahler ARUN

Leuchtmittel: LED, Farbwiedergabe: CRI > 80, Leistung: 12,2 W, Abstrahlwinkel: 29°, Material: Aluminium / Kunststoff

Zugehörige 350 mA-Konverter finden Sie ab Seite 516.

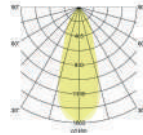

Artikel-Nr.	Farbe	Lichtstrom	Lichtfarbe	Preis €
12603173	strukturweiß	1.300 lm	3000 K	107,60



Artikel-Nr.	Farbe	Lichtstrom	Lichtfarbe	Preis €
12608173	strukturweiß	1.300 lm	3000 K	107,60



LED-Einbaustrahler ARUN, 2-fach

Leuchtmittel: LED, Farbwiedergabe: CRI > 80, Leistung: 2 x 12,2 W, Abstrahlwinkel: 29°, Lichtstrom: 2 x 1.300 lm, Material: Aluminium / Kunststoff

Zugehörige 350 mA-Konverter finden Sie ab Seite 516.

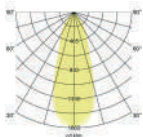

LED-Einbaustrahler ARUN, 2-fach

Leuchtmittel: LED, Farbwiedergabe: CRI > 80, Leistung: 2 x 12,2 W, Abstrahlwinkel: 29°, Lichtstrom: 2 x 1.300 lm, Material: Aluminium / Kunststoff

Zugehörige 350 mA-Konverter finden Sie ab Seite 516.

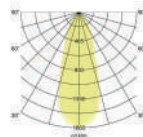

Artikel-Nr.	Farbe	Lichtstrom	Lichtfarbe	Preis €
12613173	strukturweiß	2.600 lm	3000 K	207,50



Artikel-Nr.	Farbe	Lichtstrom	Lichtfarbe	Preis €
12618173	strukturweiß	2.600 lm	3000 K	207,50

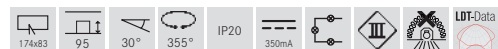

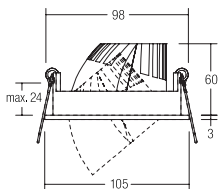

LED-Einbaustrahler CIRCLE, mit umlaufender Lichtfuge

Leuchtmittel: LED, Farbwiedergabe: CRI > 90, Leistung: 9,3 W, Abstrahlwinkel: 32°, Material: Aluminium / Kunststoff

Zugehörige 500 mA-Konverter finden Sie auf Seite 522.



Artikel-Nr.	Farbe	Lichtstrom	Lichtfarbe	Preis €
12417173	strukturweiß	700 lm	3000 K	93,20

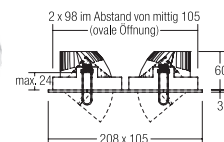

LED-Einbaustrahler CIRCLE, 2-fach, mit umlaufender Lichtfuge

Leuchtmittel: LED, Farbwiedergabe: CRI > 90, Leistung: 2 x 9,3 W, Abstrahlwinkel: 32°, Lichtstrom: 2 x 700 lm, Material: Aluminium / Kunststoff

Zugehörige 500 mA-Konverter finden Sie auf Seite 522.



Artikel-Nr.	Farbe	Lichtstrom	Lichtfarbe	Preis €
12420173	strukturweiß	1.400 lm	3000 K	188,60

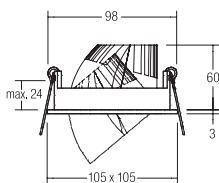

LED-Einbaustrahler CIRCLE, mit umlaufender Lichtfuge

Leuchtmittel: LED, Farbwiedergabe: CRI > 90, Leistung: 9,3 W, Abstrahlwinkel: 32°, Material: Aluminium / Kunststoff

Zugehörige 500 mA-Konverter finden Sie auf Seite 522.



Artikel-Nr.	Farbe	Lichtstrom	Lichtfarbe	Preis €
12418173	strukturweiß	700 lm	3000 K	93,20

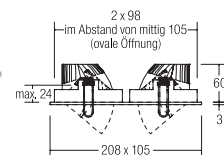

LED-Einbaustrahler CIRCLE, 2-fach, mit umlaufender Lichtfuge

Leuchtmittel: LED, Farbwiedergabe: CRI > 90, Leistung: 2 x 9,3 W, Abstrahlwinkel: 32°, Lichtstrom: 2 x 700 lm, Material: Aluminium / Kunststoff

Zugehörige 500 mA-Konverter finden Sie auf Seite 522.

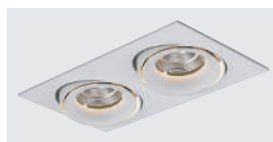

Artikel-Nr.	Farbe	Lichtstrom	Lichtfarbe	Preis €
12419173	strukturweiß	1.400 lm	3000 K	188,60

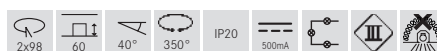

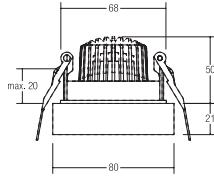

LED-Einbaustrahler TUBIC

Leuchtmittel: LED, Ausführung: Plug&Play, Farbwiedergabe: CRI > 80, Leistung: 6 W, Abstrahlwinkel: 38°, Material: Aluminium / Glas

Zugehörige 350 mA-Konverter finden Sie ab Seite 516.

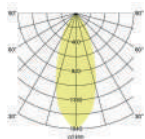

Artikel-Nr.	Farbe	Lichtstrom	Lichtfarbe	Preis €
13126173	strukturweiß	680 lm	3000 K	80,20

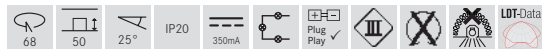

Design: Alexander Grimm (Lounge Design)
Idee: Michael Ruschmann (Lichtraum Ruschmann Stein GmbH)

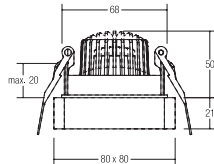

LED-Einbaustrahler QUBIC

Leuchtmittel: LED, Ausführung: Plug&Play, Farbwiedergabe: CRI > 80, Leistung: 6 W, Abstrahlwinkel: 38°, Material: Aluminium / Glas

Zugehörige 350 mA-Konverter finden Sie ab Seite 516.

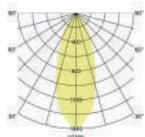

Artikel-Nr.	Farbe	Lichtstrom	Lichtfarbe	Preis €
13127173	strukturweiß	680 lm	3000 K	84,50

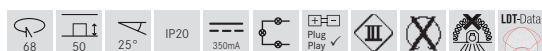

Design: Lounge Design (Alexander Grimm und Ronny Eysser)
Idee: Lichtraum Ruschmann Stein GmbH (Michael Ruschmann)

Produktfamilie TUBIC



LED-Deckeneinbauleuchte TUBIC mit Indirektanteil

Artikel-Nr. 12226173
siehe Seite 14



LED-Deckenanbauleuchte TUBIC mit Indirektanteil

Artikel-Nr. 12042173
siehe Seite 165



LED-Wandanbauleuchte TUBIC mit Indirektanteil

Artikel-Nr. 10042173
siehe Seite 224

Produktfamilie QUBIC



LED-Deckeneinbauleuchte QUBIC mit Indirektanteil

Artikel-Nr. 12227173
siehe Seite 14



LED-Deckenanbauleuchte QUBIC mit Indirektanteil

Artikel-Nr. 12040173
siehe Seite 165



LED-Wandanbauleuchte QUBIC mit Indirektanteil

Artikel-Nr. 10040173
siehe Seite 224

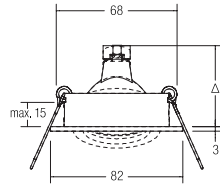

Einbaustrahler, GX5,3

Leuchtmittel: Für LED-Retrofit-Lampe, Ausführung: GX5,3, Leistung: max. 50 W, Material: Aluminium

Artikel-Nr.	Farbe	Preis €
0063.02	chrom	21,00
0063.07	weiß	19,90
0063.08	schwarz	19,90
0063.25	alu matt	19,90
0063.63	champagner matt	24,50
0063.64	titan matt	24,50

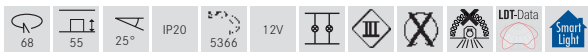

Einbaustrahler, GU10

Inkl. Bügel mit GU10-Fassung zur normgerechten Zugentlastung.

Leuchtmittel: Für LED-Retrofit-Lampe, Ausführung: GU10, Leistung: max. 50 W, Material: Aluminium

Artikel-Nr.	Farbe	Preis €
36143020	chrom	32,00
36143070	weiß	30,90
36143080	schwarz	30,90
36143250	alu matt	30,90
36143630	champagner matt	35,50
36143640	titan matt	35,50



LED-Einbaustrahler, schaltbar

Set inkl. Konverter für 230 V-Netzspannung, schaltbar, Maße Konverter: L 68 x B 35 x H 21 mm

Leuchtmittel: LED, Farbwiedergabe: CRI > 80, Leistung: 6 W, Abstrahlwinkel: 38°, Material: Aluminium / Glas / Kunststoff

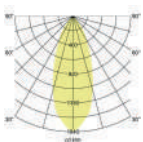

Artikel-Nr.	Farbe	Lichtstrom	Lichtfarbe	Preis €
38143023	chrom	680 lm	3000 K	96,30
38143073	weiß	680 lm	3000 K	95,20
38143083	schwarz	680 lm	3000 K	95,20
38143253	alu matt	680 lm	3000 K	95,20
38143633	champagner matt	680 lm	3000 K	99,80
38143643	titan matt	680 lm	3000 K	99,80



LED-Einbaustrahler set, Phasenabschnitt dimmbar NEU

Set inkl. Konverter für 230 V-Netzspannung, Phasenabschnitt dimmbar, Maße Konverter: L 110 x B 50 x H 19 mm

Leuchtmittel: LED, Farbwiedergabe: CRI > 80, Leistung: 6 W, Abstrahlwinkel: 38°, Material: Aluminium / Glas / Kunststoff

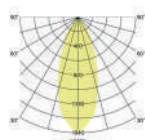

Artikel-Nr.	Farbe	Lichtstrom	Lichtfarbe	Preis €
39143023 NEU	chrom	680 lm	3000 K	100,20
39143073 NEU	weiß	680 lm	3000 K	99,10
39143083 NEU	schwarz	680 lm	3000 K	99,10
39143253 NEU	alu matt	680 lm	3000 K	99,10
39143633 NEU	champagner matt	680 lm	3000 K	103,70
39143643 NEU	titan matt	680 lm	3000 K	103,70

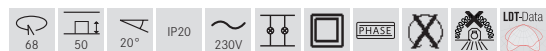

LED-Einbaustrahler set, Phasenabschnitt dimmbar (Rundkonverter) NEU

Set inkl. Konverter für 230 V-Netzspannung, Phasenabschnitt dimmbar, Maße Konverter: D 51 x H 24 mm

Leuchtmittel: LED, Farbwiedergabe: CRI > 80, Leistung: 6 W, Abstrahlwinkel: 38°, Material: Aluminium / Glas / Kunststoff

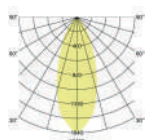

Artikel-Nr.	Farbe	Lichtstrom	Lichtfarbe	Preis €
40143023 NEU	chrom	680 lm	3000 K	110,70
40143073 NEU	weiß	680 lm	3000 K	109,60
40143083 NEU	schwarz	680 lm	3000 K	109,60
40143253 NEU	alu matt	680 lm	3000 K	109,60
40143633 NEU	champagner matt	680 lm	3000 K	114,20
40143643 NEU	titan matt	680 lm	3000 K	114,20

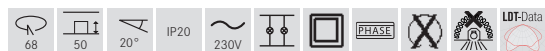

LED-Einbaustrahler set, DALI dimmbar, mit Anschlussbox NEU

Set inkl. Konverter für 230 V-Netzspannung, DALI-2 dimmbar, Maße Konverter: L 130 x B 42 x H 22 mm

Leuchtmittel: LED, Farbwiedergabe: CRI > 80, Leistung: 6 W, Abstrahlwinkel: 38°, Material: Aluminium / Glas / Kunststoff, Lieferung: inkl. Anschlussbox, 5-polig

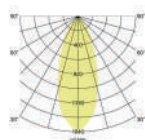

Artikel-Nr.	Farbe	Lichtstrom	Lichtfarbe	Preis €
41443023 NEU	chrom	680 lm	3000 K	142,70
41443073 NEU	weiß	680 lm	3000 K	141,60
41443083 NEU	schwarz	680 lm	3000 K	141,60
41443253 NEU	alu matt	680 lm	3000 K	141,60
41443633 NEU	champagner matt	680 lm	3000 K	146,20
41443643 NEU	titan matt	680 lm	3000 K	146,20

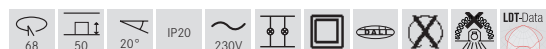

Lautsprechervariante

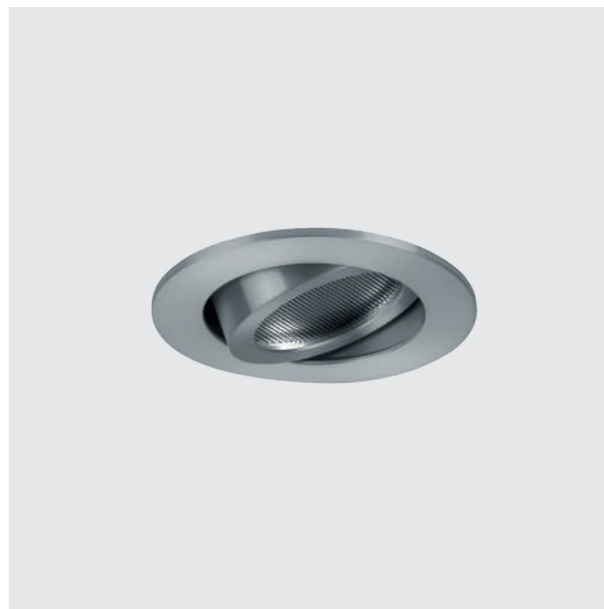

Deckeneinbau-Lautsprecher
Artikel-Nr.: 43003...

siehe Seite 89

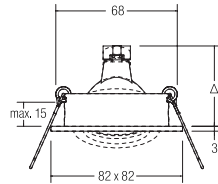

Einbaustrahler, GX5,3

Leuchtmittel: Für LED-Retrofit-Lampe, Ausführung: GX5,3, Leistung: max. 50 W, Material: Aluminium

Artikel-Nr.	Farbe	Preis €
0065.02	chrom	23,50
0065.07	weiß	22,00
0065.08	schwarz	22,00
0065.25	alu matt	22,00
0065.63	champagner matt	27,00
0065.64	titan matt	27,00



Einbaustrahler, GU 10

Inkl. Bügel mit GU10-Fassung zur normgerechten Zugentlastung.

Leuchtmittel: Für LED-Retrofit-Lampe, Ausführung: GU10, Leistung: max. 50 W, Material: Aluminium

Artikel-Nr.	Farbe	Preis €
36144020	chrom	34,50
36144070	weiß	33,00
36144080	schwarz	33,00
36144250	alu matt	33,00
36144630	champagner matt	38,00
36144640	titan matt	38,00



LED-Einbaustrahler, schaltbar

Set inkl. Konverter für 230 V-Netzspannung, schaltbar, Maße Konverter: L 68 x B 35 x H 21 mm

Leuchtmittel: LED, Farbwiedergabe: CRI > 80, Leistung: 6 W, Abstrahlwinkel: 38°, Material: Aluminium / Glas / Kunststoff

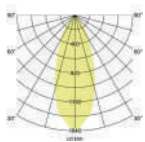

Artikel-Nr.	Farbe	Lichtstrom	Lichtfarbe	Preis €
38144023	chrom	680 lm	3000 K	98,90
38144073	weiß	680 lm	3000 K	97,30
38144083	schwarz	680 lm	3000 K	97,30
38144253	alu matt	680 lm	3000 K	97,30
38144633	champagner matt	680 lm	3000 K	102,30
38144643	titan matt	680 lm	3000 K	102,30



LED-Einbaustrahler set, Phasenabschnitt dimmbar

NEU

Set inkl. Konverter für 230 V-Netzspannung, Phasenabschnitt dimmbar,
Maße Konverter: L 110 x B 50 x H 19 mm

Leuchtmittel: LED, Farbwiedergabe: CRI > 80, Leistung: 6 W,
Abstrahlwinkel: 38°, Material: Aluminium / Glas / Kunststoff

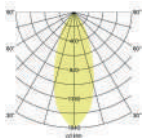

Artikel-Nr.	Farbe	Lichtstrom	Lichtfarbe	Preis €
39144023	NEU chrom	680 lm	3000 K	102,70
39144073	NEU weiß	680 lm	3000 K	101,20
39144083	NEU schwarz	680 lm	3000 K	101,20
39144253	NEU alu matt	680 lm	3000 K	101,20
39144633	NEU champagner matt	680 lm	3000 K	106,20
39144643	NEU titan matt	680 lm	3000 K	106,20

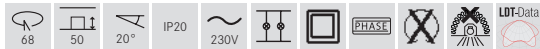

LED-Einbaustrahler set, Phasenabschnitt dimmbar (Rundkonverter)

NEU

Set inkl. Konverter für 230 V-Netzspannung, Phasenabschnitt dimmbar,
Maße Konverter: D 51 x H 24 mm

Leuchtmittel: LED, Farbwiedergabe: CRI > 80, Leistung: 6 W,
Abstrahlwinkel: 38°, Material: Aluminium / Glas / Kunststoff

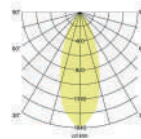

Artikel-Nr.	Farbe	Lichtstrom	Lichtfarbe	Preis €
40144023	NEU chrom	680 lm	3000 K	113,20
40144073	NEU weiß	680 lm	3000 K	111,70
40144083	NEU schwarz	680 lm	3000 K	111,70
40144253	NEU alu matt	680 lm	3000 K	111,70
40144633	NEU champagner matt	680 lm	3000 K	116,70
40144643	NEU titan matt	680 lm	3000 K	116,70

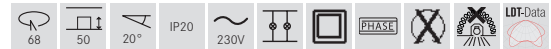

LED-Einbaustrahler set, DALI dimmbar, mit Anschlussbox

NEU

Set inkl. Konverter für 230 V-Netzspannung, DALI-2 dimmbar,
Maße Konverter: L 130 x B 42 x H 22 mm

Leuchtmittel: LED, Farbwiedergabe: CRI > 80, Leistung: 6 W,
Abstrahlwinkel: 38°, Material: Aluminium / Glas / Kunststoff,
Lieferung: inkl. Anschlussbox, 5-polig

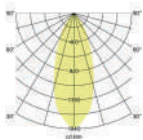

Artikel-Nr.	Farbe	Lichtstrom	Lichtfarbe	Preis €
41444023	NEU chrom	680 lm	3000 K	145,20
41444073	NEU weiß	680 lm	3000 K	143,70
41444083	NEU schwarz	680 lm	3000 K	143,70
41444253	NEU alu matt	680 lm	3000 K	143,70
41444633	NEU champagner matt	680 lm	3000 K	148,70
41444643	NEU titan matt	680 lm	3000 K	148,70

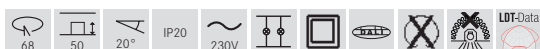

Lautsprechervariante



Deckeneinbau-Lautsprecher

Artikel-Nr.: 43004...

siehe Seite 89

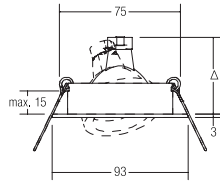

Einbaustrahler, GX5,3

Leuchtmittel: Für LED-Retrofit-Lampe, Ausführung: GX5,3, Leistung: max. 50 W, Material: Aluminium

Artikel-Nr.	Farbe	Preis €
0069.25	alu matt	25,50



Einbaustrahler, GU 10

Inkl. Bügel mit GU10-Fassung zur normgerechten Zugentlastung.

Leuchtmittel: Für LED-Retrofit-Lampe, Ausführung: GU10, Leistung: max. 50 W, Material: Aluminium

Artikel-Nr.	Farbe	Preis €
36309250	alu matt	36,50



LED-Einbaustrahler, schaltbar

Set inkl. Konverter für 230 V-Netzspannung, schaltbar, Maße Konverter: L 68 x B 35 x H 21 mm

Leuchtmittel: LED, Farbwiedergabe: CRI > 80, Leistung: 6 W, Abstrahlwinkel: 38°, Material: Aluminium / Glas / Kunststoff

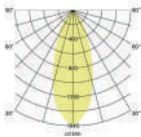

Artikel-Nr.	Farbe	Lichtstrom	Lichtfarbe	Preis €
38309253	alu matt	680 lm	3000 K	100,80

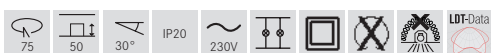

LED-Einbaustrahler, Phasenabschnitt dimmbar

NEU

Set inkl. Konverter für 230 V-Netzspannung, Phasenabschnitt dimmbar, Maße Konverter: L 110 x B 50 x H 19 mm

Leuchtmittel: LED, Farbwiedergabe: CRI > 80, Leistung: 6 W, Abstrahlwinkel: 38°, Material: Aluminium / Glas / Kunststoff

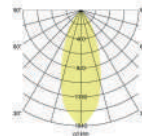

Artikel-Nr.	Farbe	Lichtstrom	Lichtfarbe	Preis €
39309253	NEU alu matt	680 lm	3000 K	104,70

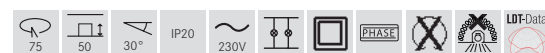

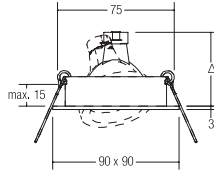

Einbaustrahler, GX5,3

Leuchtmittel: Für LED-Retrofit-Lampe, Ausführung: GX5,3, Leistung: max. 50 W, Material: Aluminium

Einbaustrahler, GU 10

Inkl. Bügel mit GU10-Fassung zur normgerechten Zugentlastung.

Leuchtmittel: Für LED-Retrofit-Lampe, Ausführung: GU10, Leistung: max. 50 W, Material: Aluminium

Artikel-Nr.	Farbe	Preis €
0070.25	alu matt	28,00

Artikel-Nr.	Farbe	Preis €
36310250	alu matt	39,00

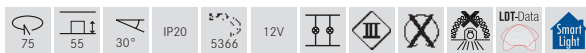

LED-Einbaustrahler set, schaltbar

Set inkl. Konverter für 230 V-Netzspannung, schaltbar, Maße Konverter: L 68 x B 35 x H 21 mm

Leuchtmittel: LED, Farbwiedergabe: CRI > 80, Leistung: 6 W, Abstrahlwinkel: 38°, Material: Aluminium / Glas / Kunststoff

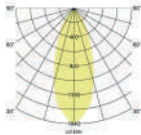

LED-Einbaustrahler set, Phasenabschnitt dimmbar

NEU

Set inkl. Konverter für 230 V-Netzspannung, Phasenabschnitt dimmbar, Maße Konverter: L 110 x B 50 x H 19 mm

Leuchtmittel: LED, Farbwiedergabe: CRI > 80, Leistung: 6 W, Abstrahlwinkel: 38°, Material: Aluminium / Glas / Kunststoff

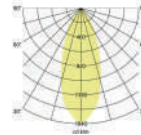

Artikel-Nr.	Farbe	Lichtstrom	Lichtfarbe	Preis €
38310253	alu matt	680 lm	3000 K	103,30

Artikel-Nr.	Farbe	Lichtstrom	Lichtfarbe	Preis €
39310253	NEU alu matt	680 lm	3000 K	107,20

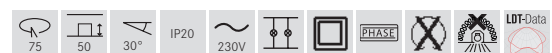

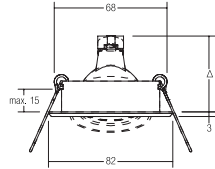

Einbaustrahler, GX5,3

Leuchtmittel: Für LED-Retrofit-Lampe, Ausführung: GX5,3, Leistung: max. 50 W, Material: Aluminium

Artikel-Nr.	Farbe	Preis €
0064.00	schwarz / alu matt	22,00



Einbaustrahler, GU 10

Inkl. Bügel mit GU10-Fassung zur normgerechten Zugentlastung.

Leuchtmittel: Für LED-Retrofit-Lampe, Ausführung: GU10, Leistung: max. 50 W, Material: Aluminium

Artikel-Nr.	Farbe	Preis €
36187250	schwarz / alu matt	33,00



LED-Einbaustrahler, schaltbar

Set inkl. Konverter für 230 V-Netzspannung, schaltbar, Maße Konverter: L 68 x B 35 x H 21 mm

Leuchtmittel: LED, Farbwiedergabe: CRI > 80, Leistung: 6 W, Abstrahlwinkel: 38°, Material: Aluminium / Glas / Kunststoff

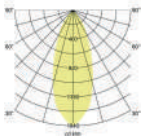

Artikel-Nr.	Farbe	Lichtstrom	Lichtfarbe	Preis €
38187253	schwarz / alu matt	680 lm	3000 K	97,30

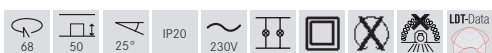

LED-Einbaustrahler, Phasenabschnitt dimmbar

NEU

Set inkl. Konverter für 230 V-Netzspannung, Phasenabschnitt dimmbar, Maße Konverter: L 110 x B 50 x H 19 mm

Leuchtmittel: LED, Farbwiedergabe: CRI > 80, Leistung: 6 W, Abstrahlwinkel: 38°, Material: Aluminium / Glas / Kunststoff

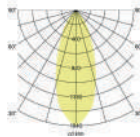

Artikel-Nr.	Farbe	Lichtstrom	Lichtfarbe	Preis €
39187253	NEU schwarz / alu matt	680 lm	3000 K	101,20

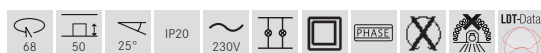

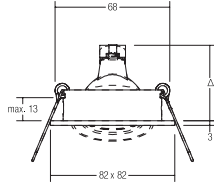

Einbaustrahler, GX5,3

Leuchtmittel: Für LED-Retrofit-Lampe, Ausführung: GX5,3, Leistung: max. 50 W, Material: Aluminium

Artikel-Nr.	Farbe	Preis €
0066.00	schwarz / alu matt	27,00

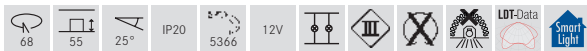

Einbaustrahler, GU 10

Inkl. Bügel mit GU10-Fassung zur normgerechten Zugentlastung.

Leuchtmittel: Für LED-Retrofit-Lampe, Ausführung: GU10, Leistung: max. 50 W, Material: Aluminium

Artikel-Nr.	Farbe	Preis €
36188250	schwarz / alu matt	38,00



LED-Einbaustrahler set, schaltbar

Set inkl. Konverter für 230 V-Netzspannung, schaltbar, Maße Konverter: L 68 x B 35 x H 21 mm

Leuchtmittel: LED, Farbwiedergabe: CRI > 80, Leistung: 6 W, Abstrahlwinkel: 38°, Material: Aluminium / Glas / Kunststoff

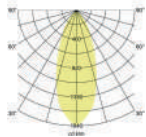

Artikel-Nr.	Farbe	Lichtstrom	Lichtfarbe	Preis €
38188253	schwarz / alu matt	680 lm	3000 K	102,30

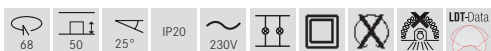

LED-Einbaustrahler set, Phasenabschnitt dimmbar

NEU

Set inkl. Konverter für 230 V-Netzspannung, Phasenabschnitt dimmbar, Maße Konverter: L 110 x B 50 x H 19 mm

Leuchtmittel: LED, Farbwiedergabe: CRI > 80, Leistung: 6 W, Abstrahlwinkel: 38°, Material: Aluminium / Glas / Kunststoff

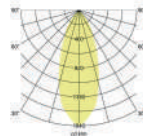

Artikel-Nr.	Farbe	Lichtstrom	Lichtfarbe	Preis €
39188253	NEU schwarz / alu matt	680 lm	3000 K	106,20

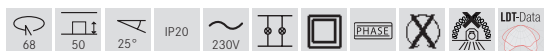

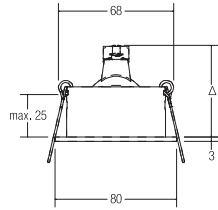

Einbaustrahler, GX5,3

Leuchtmittel: Für LED-Retrofit-Lampe, Ausführung: GX5,3, Leistung: max. 50 W, Material: Aluminium

Artikel-Nr.	Farbe	Preis €
0063.60	weiß	31,50
0063.62	alu matt	31,50

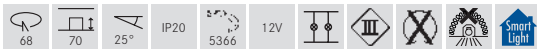

NEU

Einbaustrahler, GU 10

Inkl. Bügel mit GU10-Fassung zur normgerechten Zugentlastung.

Leuchtmittel: Für LED-Retrofit-Lampe, Ausführung: GU10, Leistung: max. 50 W, Material: Aluminium

Artikel-Nr.	Farbe	Preis €
36063070	NEU weiß	42,50
36063250	NEU alu matt	42,50



LED-Einbaustrahler, schaltbar

NEU

Set inkl. Konverter für 230 V-Netzspannung, schaltbar, Maße Konverter: L 68 x B 35 x H 21 mm

Leuchtmittel: LED, Farbwiedergabe: CRI > 80, Leistung: 6 W, Abstrahlwinkel: 38°, Material: Aluminium / Glas / Kunststoff

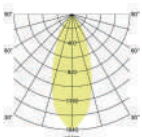

Artikel-Nr.	Farbe	Lichtstrom	Lichtfarbe	Preis €
38063073	NEU weiß	680 lm	3000 K	106,80
38063253	NEU alu matt	680 lm	3000 K	106,80



LED-Einbaustrahler, Phasenabschnitt dimmbar

NEU

Set inkl. Konverter für 230 V-Netzspannung, Phasenabschnitt dimmbar, Maße Konverter: L 110 x B 50 x H 19 mm

Leuchtmittel: LED, Farbwiedergabe: CRI > 80, Leistung: 6 W, Abstrahlwinkel: 38°, Material: Aluminium / Glas / Kunststoff

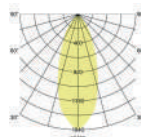

Artikel-Nr.	Farbe	Lichtstrom	Lichtfarbe	Preis €
39063073	NEU weiß	680 lm	3000 K	110,70
39063253	NEU alu matt	680 lm	3000 K	110,70

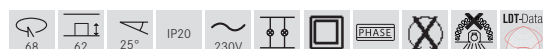

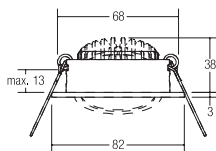

LED-Einbaustrahler DISC, mit Linsenoptik

Leuchtmittel: LED, Ausführung: Plug&Play, Farbwiedergabe: CRI > 80, Leistung: 6 W, Abstrahlwinkel: 38°, Material: Aluminium / Kunststoff

Zugehörige 350 mA-Konverter finden Sie ab Seite 516.

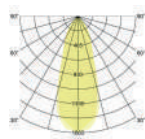

Artikel-Nr.	Farbe	Lichtstrom	Lichtfarbe	Preis €
12321023	chrom	660 lm	3000 K	52,70
12321024	chrom	700 lm	4000 K	52,70
12321073	weiß	660 lm	3000 K	42,90
12321074	weiß	700 lm	4000 K	42,90
12321253	alu matt	660 lm	3000 K	49,40
12321254	alu matt	700 lm	4000 K	49,40



LED-Einbaustrahler set DISC, mit Linsenoptik, schaltbar

NEU

Set inkl. Konverter für 230 V-Netzspannung, schaltbar, Maße Konverter: L 68 x B 35 x H 21 mm

Leuchtmittel: LED, Farbwiedergabe: CRI > 80, Leistung: 6 W, Abstrahlwinkel: 38°, Material: Aluminium / Kunststoff

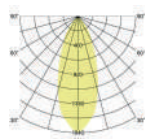

Artikel-Nr.	Farbe	Lichtstrom	Lichtfarbe	Preis €
38421023	NEU chrom	660 lm	3000 K	76,20
38421024	NEU chrom	700 lm	4000 K	76,20
38421073	NEU weiß	660 lm	3000 K	66,40
38421074	NEU weiß	700 lm	4000 K	66,40
38421253	NEU alu matt	660 lm	3000 K	72,90
38421254	NEU alu matt	700 lm	4000 K	72,90



LED-Einbaustrahler set DISC, mit Linsenoptik, Phasenabschnitt dimmbar

NEU

Set inkl. Konverter für 230 V-Netzspannung, Phasenabschnitt dimmbar, Maße Konverter: L 110 x B 50 x H 19 mm

Leuchtmittel: LED, Farbwiedergabe: CRI > 80, Leistung: 6 W, Abstrahlwinkel: 38°, Material: Aluminium / Kunststoff

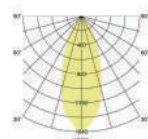

Artikel-Nr.	Farbe	Lichtstrom	Lichtfarbe	Preis €
39421023	NEU chrom	660 lm	3000 K	80,10
39421024	NEU chrom	700 lm	4000 K	80,10
39421073	NEU weiß	660 lm	3000 K	70,30
39421074	NEU weiß	700 lm	4000 K	70,30
39421253	NEU alu matt	660 lm	3000 K	76,80
39421254	NEU alu matt	700 lm	4000 K	76,80

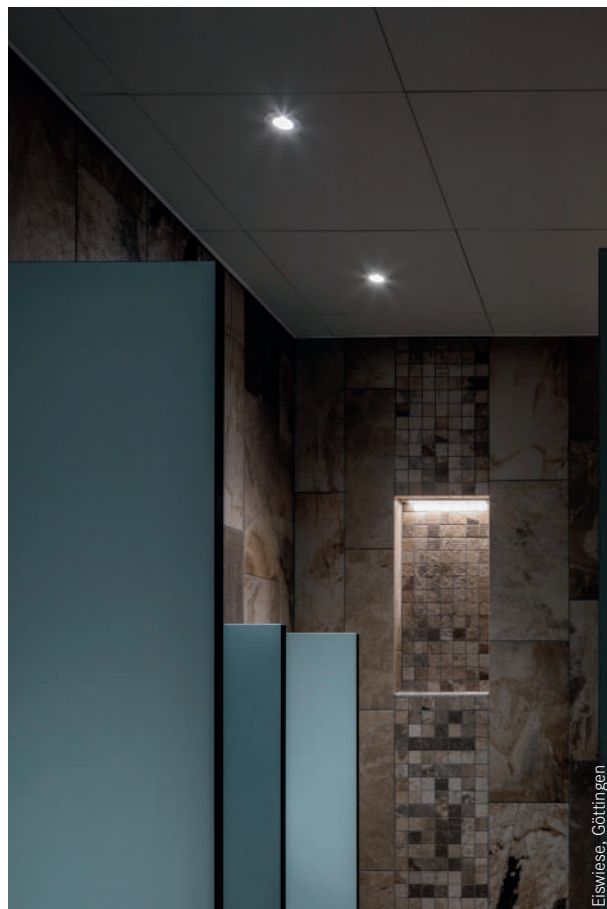

Eiswiese, Göttingen

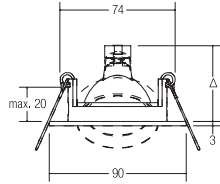

Einbaustrahler, GX5,3

Leuchtmittel: Für LED-Retrofit-Lampe, Ausführung: GX5,3, Leistung: max. 50 W, Material: Aluminium

Die IP65-Downlight-Version finden Sie auf Seite 123.

Artikel-Nr.	Farbe	Preis €
20353070	weiß	23,40
20353150	nickel matt	25,60
20353680	silber	23,40

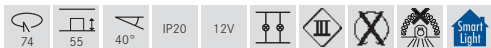

Einbaustrahler, GU10

NEU

Inkl. Bügel mit GU10-Fassung zur normgerechten Zugentlastung.

Leuchtmittel: Für LED-Retrofit-Lampe, Ausführung: GU10, Leistung: max. 50 W, Material: Aluminium

Artikel-Nr.	Farbe	Preis €
36453070	NEU weiß	34,40
36453150	NEU nickel matt	36,60
36453680	NEU silber	34,40



LED-Einbaustrahler set, schaltbar

NEU

Set inkl. Konverter für 230 V-Netzspannung, schaltbar, Maße Konverter: L 68 x B 35 x H 21 mm

Leuchtmittel: LED, Farbwiedergabe: CRI > 80, Leistung: 6 W, Abstrahlwinkel: 38°, Material: Aluminium / Glas / Kunststoff

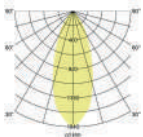

Artikel-Nr.	Farbe	Lichtstrom	Lichtfarbe	Preis €
38453073	NEU weiß	680 lm	3000 K	98,70
38453153	NEU nickel matt	680 lm	3000 K	100,90
38453683	NEU silber	680 lm	3000 K	98,70



LED-Einbaustrahler set, Phasenabschnitt dimmbar

NEU

Set inkl. Konverter für 230 V-Netzspannung, Phasenabschnitt dimmbar, Maße Konverter: L 110 x B 50 x H 19 mm

Leuchtmittel: LED, Farbwiedergabe: CRI > 80, Leistung: 6 W, Abstrahlwinkel: 38°, Material: Aluminium / Glas / Kunststoff

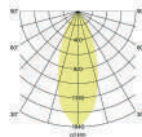

Artikel-Nr.	Farbe	Lichtstrom	Lichtfarbe	Preis €
39453073	NEU weiß	680 lm	3000 K	102,60
39453153	NEU nickel matt	680 lm	3000 K	104,80
39453683	NEU silber	680 lm	3000 K	102,60

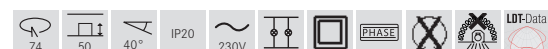



Einbaustrahler, GX5,3

Leuchtmittel: Für LED-Retrofit-Lampe, Ausführung: GX5,3, Leistung: max. 50 W, Material: Aluminium

Artikel-Nr.	Farbe	Preis €
20355070	weiß	24,40
20355150	nickel matt	27,40
20355680	silber	24,40



Einbaustrahler, GU10

NEU

Inkl. Bügel mit GU10-Fassung zur normgerechten Zugentlastung.

Leuchtmittel: Für LED-Retrofit-Lampe, Ausführung: GU10, Leistung: max. 50 W, Material: Aluminium

Artikel-Nr.	Farbe	Preis €
36455070	NEU weiß	35,40
36455150	NEU nickel matt	38,40
36455680	NEU silber	35,40



LED-Einbaustrahler, schaltbar

NEU

Set inkl. Konverter für 230 V-Netzspannung, schaltbar, Maße Konverter: L 68 x B 35 x H 21 mm

Leuchtmittel: LED, Farbwiedergabe: CRI > 80, Leistung: 6 W, Abstrahlwinkel: 38°, Material: Aluminium / Glas / Kunststoff

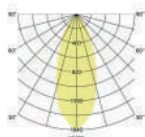

Artikel-Nr.	Farbe	Lichtstrom	Lichtfarbe	Preis €
38455073	NEU weiß	680 lm	3000 K	99,70
38455153	NEU nickel matt	680 lm	3000 K	102,70
38455683	NEU silber	680 lm	3000 K	99,70

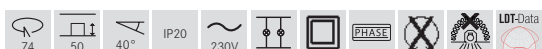

LED-Einbaustrahler, Phasenabschnitt dimmbar

NEU

Set inkl. Konverter für 230 V-Netzspannung, Phasenabschnitt dimmbar, Maße Konverter: L 110 x B 50 x H 19 mm

Leuchtmittel: LED, Farbwiedergabe: CRI > 80, Leistung: 6 W, Abstrahlwinkel: 38°, Material: Aluminium / Glas / Kunststoff

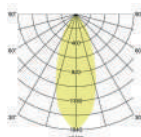

Artikel-Nr.	Farbe	Lichtstrom	Lichtfarbe	Preis €
39455073	NEU weiß	680 lm	3000 K	103,60
39455153	NEU nickel matt	680 lm	3000 K	106,60
39455683	NEU silber	680 lm	3000 K	103,60

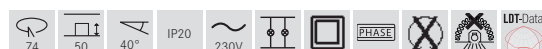

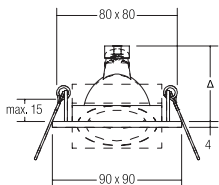

Einbaustrahler, GX5,3

Leuchtmittel: Für LED-Retrofit-Lampe, Ausführung: GX5,3, Leistung: max. 50 W, Material: Aluminium

Artikel-Nr.	Farbe	Preis €
512811	alu matt	43,80

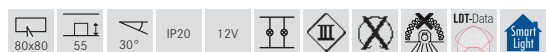

NEU

Einbaustrahler, GU10

Inkl. Bügel mit GU10-Fassung zur normgerechten Zugentlastung.

Leuchtmittel: Für LED-Retrofit-Lampe, Ausführung: GU10, Leistung: max. 50 W, Material: Aluminium

Artikel-Nr.	Farbe	Preis €
36323250	NEU alu matt	54,80



LED-Einbaustrahler, schaltbar

Set inkl. Konverter für 230 V-Netzspannung, schaltbar, Maße Konverter: L 68 x B 35 x H 21 mm

Leuchtmittel: LED, Farbwiedergabe: CRI > 80, Leistung: 6 W, Abstrahlwinkel: 38°, Material: Aluminium / Glas / Kunststoff

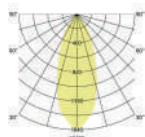

Artikel-Nr.	Farbe	Lichtstrom	Lichtfarbe	Preis €
38323253	alu matt	680 lm	3000 K	119,10



LED-Einbaustrahler, Phasenabschnitt dimmbar

NEU

Set inkl. Konverter für 230 V-Netzspannung, Phasenabschnitt dimmbar, Maße Konverter: L 110 x B 50 x H 19 mm

Leuchtmittel: LED, Farbwiedergabe: CRI > 80, Leistung: 6 W, Abstrahlwinkel: 38°, Material: Aluminium / Glas / Kunststoff

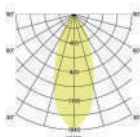

Artikel-Nr.	Farbe	Lichtstrom	Lichtfarbe	Preis €
39323253	NEU alu matt	680 lm	3000 K	123,00



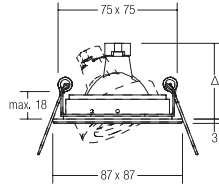

Einbaustrahler, GX5,3

Leuchtmittel: Für LED-Retrofit-Lampe, Ausführung: GX5,3, Leistung: max. 50 W, Material: Aluminium

Artikel-Nr.	Farbe	Preis €
20001070	weiß	47,50
20001250	alu matt	47,50

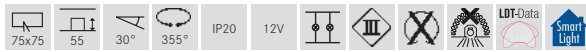

Einbaustrahler, GU10

NEU

Inkl. Bügel mit GU10-Fassung zur normgerechten Zugentlastung.

Leuchtmittel: Für LED-Retrofit-Lampe, Ausführung: GU10, Leistung: max. 50 W, Material: Aluminium

Artikel-Nr.	Farbe	Preis €
36357070	NEU weiß	58,50
36357250	NEU alu matt	58,50



LED-Einbaustrahler, schaltbar

Set inkl. Konverter für 230 V-Netzspannung, schaltbar, Maße Konverter: L 68 x B 35 x H 21 mm

Leuchtmittel: LED, Farbwiedergabe: CRI > 80, Leistung: 6 W, Abstrahlwinkel: 38°, Material: Aluminium / Glas / Kunststoff

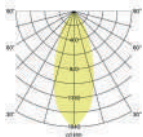

Artikel-Nr.	Farbe	Lichtstrom	Lichtfarbe	Preis €
38357073	weiß	680 lm	3000 K	122,80
38357253	alu matt	680 lm	3000 K	122,80



LED-Einbaustrahler, Phasenabschnitt dimmbar

NEU

Set inkl. Konverter für 230 V-Netzspannung, Phasenabschnitt dimmbar, Maße Konverter: L 110 x B 50 x H 19 mm

Leuchtmittel: LED, Farbwiedergabe: CRI > 80, Leistung: 6 W, Abstrahlwinkel: 38°, Material: Aluminium / Glas / Kunststoff

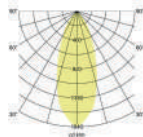

Artikel-Nr.	Farbe	Lichtstrom	Lichtfarbe	Preis €
39357073	NEU weiß	680 lm	3000 K	126,70
39357253	NEU alu matt	680 lm	3000 K	126,70



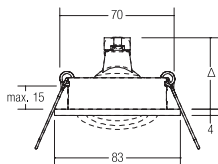

Einbaustrahler, GX5,3

Leuchtmittel: Für LED-Retrofit-Lampe, Ausführung: ohne Fassung, Leistung: max. 50 W, Material: Aluminiumguss

Artikel-Nr.	Farbe	Preis €
2110.02	chrom	29,10
2110.07	weiß	27,40
2110.15	nickel matt	37,00

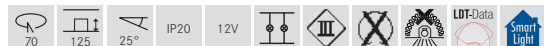

LED-Einbaustrahler, schaltbar

Set inkl. Konverter für 230 V-Netzspannung, schaltbar, Maße Konverter: L 68 x B 35 x H 21 mm

Leuchtmittel: LED, Farbwiedergabe: CRI > 80, Leistung: 6 W, Abstrahlwinkel: 38°, Material: Aluminiumguss / Aluminium / Glas / Kunststoff

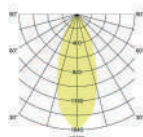

Artikel-Nr.	Farbe	Lichtstrom	Lichtfarbe	Preis €
38326023	chrom	680 lm	3000 K	104,40
38326073	weiß	680 lm	3000 K	102,70
38326153	nickel matt	680 lm	3000 K	112,30



Separate Bügel für Leuchtmittel

Bügel zu Einbaustrahlern

Für LED-Retrofit-Lampen müssen die passenden Bügel separat bestellt werden.

Die entsprechende Fassung bzw. die Anschlussstecker für Konstantstrom sind im Lieferumfang des jeweiligen Bügels enthalten.



5387 5397 5388

Artikel-Nr.	Beschreibung	Preis €
5387	Bügel für 12 V AC	6,20
5397	Bügel für 230 V AC	9,20
5388	Bügel für LED 350 mA	9,90

Bei Verwendung der Bügel ergibt sich eine Leuchteinbautiefe von 125 mm.

LED-Einbaustrahler, Phasenabschnitt dimmbar

NEU

Set inkl. Konverter für 230 V-Netzspannung, Phasenabschnitt dimmbar, Maße Konverter: L 110 x B 50 x H 19 mm

Leuchtmittel: LED, Farbwiedergabe: CRI > 80, Leistung: 6 W, Abstrahlwinkel: 38°, Material: Aluminiumguss / Aluminium / Glas / Kunststoff

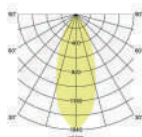

Artikel-Nr.	Farbe	Lichtstrom	Lichtfarbe	Preis €
39326023	NEU chrom	680 lm	3000 K	108,30
39326073	NEU weiß	680 lm	3000 K	106,60
39326153	NEU nickel matt	680 lm	3000 K	116,20

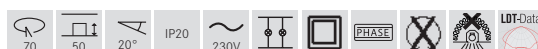

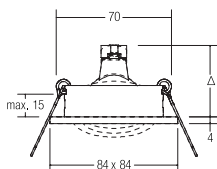

Einbaustrahler, GX5,3

Leuchtmittel: Für LED-Retrofit-Lampe, Ausführung: ohne Fassung, Leistung: max. 50 W, Material: Aluminiumguss

Artikel-Nr.	Farbe	Preis €
2111.02	chrom	30,50
2111.07	weiß	28,90
2111.15	nickel matt	38,60

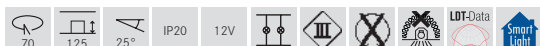

LED-Einbaustrahler, schaltbar

Set inkl. Converter für 230 V-Netzspannung, schaltbar, Maße Converter: L 68 x B 35 x H 21 mm

Leuchtmittel: LED, Farbwiedergabe: CRI > 80, Leistung: 6 W, Abstrahlwinkel: 38°, Material: Aluminiumguss / Aluminium / Glas / Kunststoff

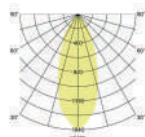

Artikel-Nr.	Farbe	Lichtstrom	Lichtfarbe	Preis €
38327023	chrom	680 lm	3000 K	105,80
38327073	weiß	680 lm	3000 K	104,20
38327153	nickel matt	680 lm	3000 K	113,90



Separate Bügel für Leuchtmittel

Bügel zu Einbaustrahlern

Für LED-Retrofit-Lampen müssen die passenden Bügel separat bestellt werden.

Die entsprechende Fassung bzw. die Anschlussstecker für Konstantstrom sind im Lieferumfang des jeweiligen Bügels enthalten.



5387



5397



5388

Artikel-Nr.	Beschreibung	Preis €
5387	Bügel für 12 V AC	6,20
5397	Bügel für 230 V AC	9,20
5388	Bügel für LED 350 mA	9,90

Bei Verwendung der Bügel ergibt sich eine Leuchteneinbautiefe von 125 mm.

LED-Einbaustrahler, Phasenabschnitt dimmbar

NEU

Set inkl. Converter für 230 V-Netzspannung, Phasenabschnitt dimmbar, Maße Converter: L 110 x B 50 x H 19 mm

Leuchtmittel: LED, Farbwiedergabe: CRI > 80, Leistung: 6 W, Abstrahlwinkel: 38°, Material: Aluminiumguss / Aluminium / Glas / Kunststoff

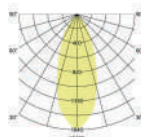

Artikel-Nr.	Farbe	Lichtstrom	Lichtfarbe	Preis €
39327023	NEU chrom	680 lm	3000 K	109,70
39327073	NEU weiß	680 lm	3000 K	108,10
39327153	NEU nickel matt	680 lm	3000 K	117,80

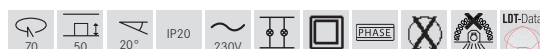

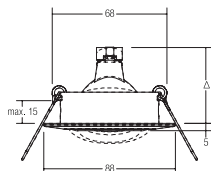

Einbaustrahler, GX5,3

Leuchtmittel: Für LED-Retrofit-Lampe, Ausführung: GX5,3, Leistung: max. 50 W, Material: Guss, Lieferung: inkl. Fassung mit Zu-leitung 300 mm, ohne Sprengring

Artikel-Nr.	Farbe	Preis €
1963.02	chrom	22,00
1963.03	chrom matt	28,00
1963.05	gold	25,00
1963.07	weiß	19,90
1963.15	nickel matt	28,00



Einbaustrahler, GU 10

Inkl. Bügel mit GU10-Fassung zur normgerechten Zugentlastung.

Leuchtmittel: Für LED-Retrofit-Lampe, Ausführung: GU10, Leistung: max. 50 W, Material: Guss

Artikel-Nr.	Farbe	Preis €
36141020	chrom	33,00
36141030	chrom matt	39,00
36141050	gold	36,00
36141070	weiß	30,90
36141150	nickel matt	39,00



LED-Einbaustrahler, schaltbar

Set inkl. Konverter für 230 V-Netzspannung, schaltbar, Maße Konverter: L 68 x B 35 x H 21 mm

Leuchtmittel: LED, Farbwiedergabe: CRI > 80, Leistung: 6 W, Abstrahlwinkel: 38°, Material: Guss / Aluminium / Glas / Kunststoff

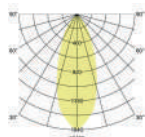

Artikel-Nr.	Farbe	Lichtstrom	Lichtfarbe	Preis €
38141023	chrom	680 lm	3000 K	97,60
38141033	chrom matt	680 lm	3000 K	103,30
38141053	gold	680 lm	3000 K	100,30
38141073	weiß	680 lm	3000 K	95,20
38141153	nickel matt	680 lm	3000 K	103,30



LED-Einbaustrahler, Phasenabschnitt dimmbar

NEU

Set inkl. Konverter für 230 V-Netzspannung, Phasenabschnitt dimmbar, Maße Konverter: L 110 x B 50 x H 19 mm

Leuchtmittel: LED, Farbwiedergabe: CRI > 80, Leistung: 6 W, Abstrahlwinkel: 38°, Material: Guss / Aluminium / Glas / Kunststoff

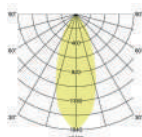

Artikel-Nr.	Farbe	Lichtstrom	Lichtfarbe	Preis €
39141023	NEU chrom	680 lm	3000 K	101,20
39141033	NEU chrom matt	680 lm	3000 K	107,20
39141053	NEU gold	680 lm	3000 K	104,20
39141073	NEU weiß	680 lm	3000 K	99,10
39141153	NEU nickel matt	680 lm	3000 K	107,20

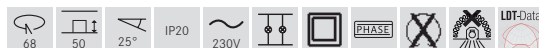

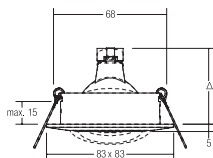

Einbaustrahler, GX5,3

Leuchtmittel: Für LED-Retrofit-Lampe, Ausführung: GX5,3, Leistung: max. 50 W, Material: Guss, Lieferung: inkl. Fassung mit Zuleitung 300 mm, ohne Sprengring

Artikel-Nr.	Farbe	Preis €
1964.02	chrom	25,50
1964.03	chrom matt	29,90
1964.05	gold	27,50
1964.07	weiß	23,90
1964.15	nickel matt	29,50



Einbaustrahler, GU10

Inkl. Bügel mit GU10-Fassung zur normgerechten Zugentlastung.

Leuchtmittel: Für LED-Retrofit-Lampe, Ausführung: GU10, Leistung: max. 50 W, Material: Guss

Artikel-Nr.	Farbe	Preis €
36142020	chrom	36,50
36142030	chrom matt	41,90
36142050	gold	38,50
36142070	weiß	34,90
36142150	nickel matt	40,50



LED-Einbaustrahler, schaltbar

Set inkl. Konverter für 230 V-Netzspannung, schaltbar, Maße Konverter: L 68 x B 35 x H 21 mm

Leuchtmittel: LED, Farbwiedergabe: CRI > 80, Leistung: 6 W, Abstrahlwinkel: 38°, Material: Guss / Aluminium / Glas / Kunststoff

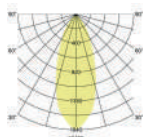

Artikel-Nr.	Farbe	Lichtstrom	Lichtfarbe	Preis €
38142023	chrom	680 lm	3000 K	100,80
38142033	chrom matt	680 lm	3000 K	105,20
38142053	gold	680 lm	3000 K	102,80
38142073	weiß	680 lm	3000 K	99,20
38142153	nickel matt	680 lm	3000 K	104,80



LED-Einbaustrahler, Phasenabschnitt dimmbar

NEU

Set inkl. Konverter für 230 V-Netzspannung, Phasenabschnitt dimmbar, Maße Konverter: L 110 x B 50 x H 19 mm

Leuchtmittel: LED, Farbwiedergabe: CRI > 80, Leistung: 6 W, Abstrahlwinkel: 38°, Material: Guss / Aluminium / Glas / Kunststoff

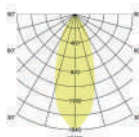

Artikel-Nr.	Farbe	Lichtstrom	Lichtfarbe	Preis €
39142023	NEU chrom	680 lm	3000 K	104,70
39142033	NEU chrom matt	680 lm	3000 K	109,10
39142053	NEU gold	680 lm	3000 K	106,70
39142073	NEU weiß	680 lm	3000 K	103,10
39142153	NEU nickel matt	680 lm	3000 K	108,70

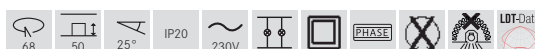

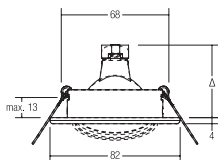

Einbaustrahler, GX5,3

Leuchtmittel: Für LED-Retrofit-Lampe, Ausführung: GX5,3, Leistung: max. 50 W, Material: Stahl / Messing

Artikel-Nr.	Farbe	Preis €
2034.02	chrom	18,50
2034.03	chrom matt	23,90
2034.05	gold	19,50
2034.07	weiß	13,20
2034.08	schwarz	15,60

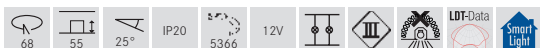

Einbaustrahler, GU10

Inkl. Bügel mit GU10-Fassung zur normgerechten Zugentlastung.

Leuchtmittel: Für LED-Retrofit-Lampe, Ausführung: GU10, Leistung: max. 50 W, Material: Stahl / Messing

Artikel-Nr.	Farbe	Preis €
36180020	chrom	29,50
36180030	chrom matt	34,90
36180050	gold	30,50
36180070	weiß	24,20
36180080	schwarz	26,60



LED-Einbaustrahler, schaltbar

Set inkl. Konverter für 230 V-Netzspannung, schaltbar, Maße Konverter: L 68 x B 35 x H 21 mm

Leuchtmittel: LED, Farbwiedergabe: CRI > 80, Leistung: 6 W, Abstrahlwinkel: 38°, Material: Stahl / Messing / Aluminium / Glas / Kunststoff

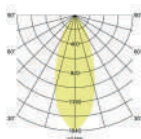

Artikel-Nr.	Farbe	Lichtstrom	Lichtfarbe	Preis €
38180023	chrom	680 lm	3000 K	93,80
38180033	chrom matt	680 lm	3000 K	99,20
38180053	gold	680 lm	3000 K	94,80
38180073	weiß	680 lm	3000 K	88,50
38180083	schwarz	680 lm	3000 K	90,90



LED-Einbaustrahler, Phasenabschnitt dimmbar

NEU

Set inkl. Konverter für 230 V-Netzspannung, Phasenabschnitt dimmbar, Maße Konverter: L 110 x B 50 x H 19 mm

Leuchtmittel: LED, Farbwiedergabe: CRI > 80, Leistung: 6 W, Abstrahlwinkel: 38°, Material: Stahl / Messing / Aluminium / Glas / Kunststoff

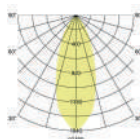

Artikel-Nr.	Farbe	Lichtstrom	Lichtfarbe	Preis €
39180023	NEU chrom	680 lm	3000 K	97,70
39180033	NEU chrom matt	680 lm	3000 K	103,10
39180053	NEU gold	680 lm	3000 K	98,70
39180073	NEU weiß	680 lm	3000 K	92,40
39180083	NEU schwarz	680 lm	3000 K	94,80



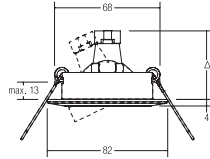

Einbaustrahler, GX5,3

Leuchtmittel: Für LED-Retrofit-Lampe, Ausführung: GX5,3, Leistung: max. 50 W, Material: Aluminium

Artikel-Nr.	Farbe	Preis €
2169.02	chrom	21,20
2169.03	chrom matt	23,80
2169.07	weiß	15,30



Einbaustrahler, GU10

Inkl. Bügel mit GU10-Fassung zur normgerechten Zugentlastung.

Leuchtmittel: Für LED-Retrofit-Lampe, Ausführung: GU10, Leistung: max. 50 W, Material: Aluminium

Artikel-Nr.	Farbe	Preis €
36303020	chrom	32,20
36303030	chrom matt	34,80
36303070	weiß	26,30



LED-Einbaustrahler, schaltbar

Set inkl. Converter für 230 V-Netzspannung, schaltbar, Maße Converter: L 68 x B 35 x H 21 mm

Leuchtmittel: LED, Farbwiedergabe: CRI > 80, Leistung: 6 W, Abstrahlwinkel: 38°, Material: Aluminium / Glas / Kunststoff

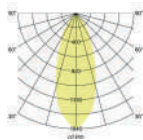

Artikel-Nr.	Farbe	Lichtstrom	Lichtfarbe	Preis €
38303023	chrom	680 lm	3000 K	96,50
38303033	chrom matt	680 lm	3000 K	99,10
38303073	weiß	680 lm	3000 K	90,60



LED-Einbaustrahler, Phasenabschnitt dimmbar

NEU

Set inkl. Converter für 230 V-Netzspannung, Phasenabschnitt dimmbar, Maße Converter: L 100 x B 50 x H 19 mm

Leuchtmittel: LED, Farbwiedergabe: CRI > 80, Leistung: 6 W, Abstrahlwinkel: 38°, Material: Aluminium / Glas / Kunststoff

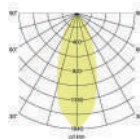

Artikel-Nr.	Farbe	Lichtstrom	Lichtfarbe	Preis €
39303023	NEU chrom	680 lm	3000 K	100,40
39303033	NEU chrom matt	680 lm	3000 K	103,00
39303073	NEU weiß	680 lm	3000 K	94,50





Einbaustrahler, GX5,3

Leuchtmittel: Für LED-Retrofit-Lampe, Ausführung: GX5,3, Leistung: max. 50 W, Material: Stahl

Artikel-Nr.	Farbe	Preis €
2295.02	chrom	15,80
2295.07	weiß	11,80
2295.15	nickel matt	16,80

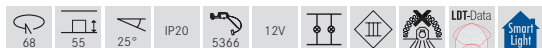

Einbaustrahler, GU10

Inkl. Bügel mit GU10-Fassung zur normgerechten Zugentlastung.

Leuchtmittel: Für LED-Retrofit-Lampe, Ausführung: GU10, Leistung: max. 50 W, Material: Stahl

Artikel-Nr.	Farbe	Preis €
36304020	chrom	26,80
36304070	weiß	22,80
36304150	nickel matt	27,80



LED-Einbaustrahler, schaltbar

Set inkl. Konverter für 230 V-Netzspannung, schaltbar, Maße Konverter: L 68 x B 35 x H 21 mm

Leuchtmittel: LED, Farbwiedergabe: CRI > 80, Leistung: 6 W, Abstrahlwinkel: 38°, Material: Stahl / Aluminium / Glas / Kunststoff

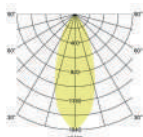

Artikel-Nr.	Farbe	Lichtstrom	Lichtfarbe	Preis €
38304023	chrom	680 lm	3000 K	91,10
38304073	weiß	680 lm	3000 K	87,10
38304153	nickel matt	680 lm	3000 K	92,10



LED-Einbaustrahler, Phasenabschnitt dimmbar

NEU

Set inkl. Konverter für 230 V-Netzspannung, Phasenabschnitt dimmbar, Maße Konverter: L 110 x B 50 x H 19 mm

Leuchtmittel: LED, Farbwiedergabe: CRI > 80, Leistung: 6 W, Abstrahlwinkel: 38°, Material: Stahl / Aluminium / Glas / Kunststoff

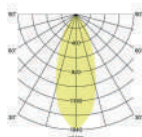

Artikel-Nr.	Farbe	Lichtstrom	Lichtfarbe	Preis €
39304023	NEU chrom	680 lm	3000 K	95,00
39304073	NEU weiß	680 lm	3000 K	91,00
39304153	NEU nickel matt	680 lm	3000 K	96,00



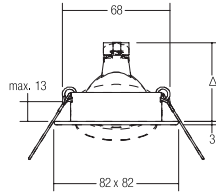

Einbaustrahler, GX5,3

Leuchtmittel: Für LED-Retrofit-Lampe, Ausführung: GX5,3, Leistung: max. 50 W, Material: Stahl

Artikel-Nr.	Farbe	Preis €
2296.02	chrom	16,60
2296.07	weiß	12,90
2296.15	nickel matt	17,60



Einbaustrahler, GU 10

Inkl. Bügel mit GU10-Fassung zur normgerechten Zugentlastung.

Leuchtmittel: Für LED-Retrofit-Lampe, Ausführung: GU10, Leistung: max. 50 W, Material: Stahl

Artikel-Nr.	Farbe	Preis €
36305020	chrom	27,60
36305070	weiß	23,90
36305150	nickel matt	28,60



LED-Einbaustrahler, schaltbar

Set inkl. Konverter für 230 V-Netzspannung, schaltbar, Maße Konverter: L 68 x B 35 x H 21 mm

Leuchtmittel: LED, Farbwiedergabe: CRI > 80, Leistung: 6 W, Abstrahlwinkel: 38°, Material: Stahl / Aluminium / Glas / Kunststoff

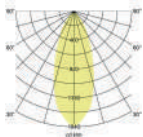

Artikel-Nr.	Farbe	Lichtstrom	Lichtfarbe	Preis €
38305023	chrom	680 lm	3000 K	91,90
38305073	weiß	680 lm	3000 K	88,20
38305153	nickel matt	680 lm	3000 K	92,90



LED-Einbaustrahler, Phasenabschnitt dimmbar

NEU

Set inkl. Konverter für 230 V-Netzspannung, Phasenabschnitt dimmbar, Maße Konverter: L 110 x B 50 x H 19 mm

Leuchtmittel: LED, Farbwiedergabe: CRI > 80, Leistung: 6 W, Abstrahlwinkel: 38°, Material: Stahl / Aluminium / Glas / Kunststoff

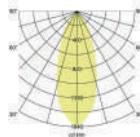

Artikel-Nr.	Farbe	Lichtstrom	Lichtfarbe	Preis €
39305023	NEU chrom	680 lm	3000 K	95,80
39305073	NEU weiß	680 lm	3000 K	92,10
39305153	NEU nickel matt	680 lm	3000 K	96,80



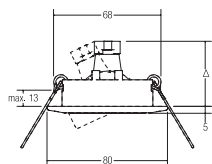

Einbaustrahler, GX5,3

Leuchtmittel: Für LED-Retrofit-Lampe, Ausführung: GX5,3, Leistung: max. 50 W, Material: Stahl

Artikel-Nr.	Farbe	Preis €
1925.02	chrom	22,20
1925.07	weiß	20,70
1925.15	nickel matt	28,60
1925.22	edelstahl*	41,80

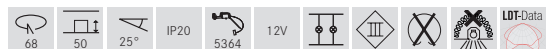

Mit * gekennzeichnete Leuchte: Material: Edelstahl

Einbaustrahler, GU10

Inkl. Bügel mit GU10-Fassung zur normgerechten Zugentlastung.

Leuchtmittel: Für LED-Retrofit-Lampe, Ausführung: GU10, Leistung: max. 50 W, Material: Stahl

Artikel-Nr.	Farbe	Preis €
36145020	chrom	33,20
36145070	weiß	31,70
36145150	nickel matt	39,60
36145220	edelstahl*	52,80



Mit * gekennzeichnete Leuchte: Material: Edelstahl

LED-Einbaustrahler, schaltbar

Set inkl. Konverter für 230 V-Netzspannung, schaltbar, Maße Konverter: L 68 x B 35 x H 21 mm

Leuchtmittel: LED, Farbwiedergabe: CRI > 80, Leistung: 6 W, Abstrahlwinkel: 38°, Material: Stahl / Aluminium / Glas / Kunststoff

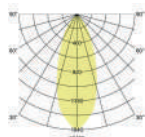

Artikel-Nr.	Farbe	Lichtstrom	Lichtfarbe	Preis €
38145023	chrom	680 lm	3000 K	97,50
38145073	weiß	680 lm	3000 K	96,00
38145153	nickel matt	680 lm	3000 K	103,90
38145223	edelstahl*	680 lm	3000 K	117,10



Mit * gekennzeichnete Leuchte: Material: Edelstahl / Aluminium / Glas / Kunststoff

LED-Einbaustrahler, Phasenabschnitt dimmbar

NEU

Set inkl. Konverter für 230 V-Netzspannung, Phasenabschnitt dimmbar, Maße Konverter: L 110 x B 50 x H 19 mm

Leuchtmittel: LED, Farbwiedergabe: CRI > 80, Leistung: 6 W, Abstrahlwinkel: 38°, Material: Stahl / Aluminium / Glas / Kunststoff

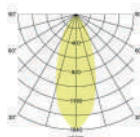

Artikel-Nr.	Farbe	Lichtstrom	Lichtfarbe	Preis €
39145023	NEU chrom	680 lm	3000 K	101,40
39145073	NEU weiss	680 lm	3000 K	99,90
39145153	NEU nickel matt	680 lm	3000 K	107,80
39145223	NEU edelstahl*	680 lm	3000 K	121,00



Mit * gekennzeichnete Leuchte: Material: Edelstahl / Aluminium / Glas / Kunststoff

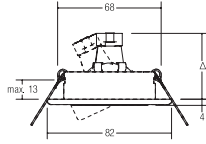

Einbaustrahler, GX5,3

Leuchtmittel: Für LED-Retrofit-Lampe, Ausführung: GX5,3, Leistung: max. 50 W, Material: Stahl

Artikel-Nr.	Farbe	Preis €
1996.02	chrom	24,50
1996.07	weiß	21,50
1996.15	nickel matt	31,00
1996.22	edelstahl*	45,90



Mit * gekennzeichnete Leuchte: Material: Edelstahl

Einbaustrahler, GZ10

Inkl. Bügel mit GZ10-Fassung zur normgerechten Zugentlastung.

Leuchtmittel: Für LED-Retrofit-Lampe, Ausführung: GZ10, Leistung: max. 50 W, Material: Stahl

Artikel-Nr.	Farbe	Preis €
H1996.02	chrom	35,50
H1996.07	weiß	32,50
H1996.15	nickel matt	42,00
H1996.22	edelstahl*	56,90



Mit * gekennzeichnete Leuchte: Material: Edelstahl

LED-Einbaustrahler, schaltbar

Set inkl. Konverter für 230 V-Netzspannung, schaltbar, Maße Konverter: L 68 x B 35 x H 21 mm

Leuchtmittel: LED, Farbwiedergabe: CRI > 80, Leistung: 6 W, Abstrahlwinkel: 38°, Material: Stahl / Aluminium / Glas / Kunststoff

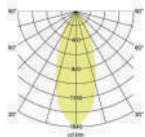

Artikel-Nr.	Farbe	Lichtstrom	Lichtfarbe	Preis €
38182023	chrom	680 lm	3000 K	99,80
38182073	weiß	680 lm	3000 K	96,80
38182153	nickel matt	680 lm	3000 K	106,30
38182223	edelstahl*	680 lm	3000 K	120,70



Mit * gekennzeichnete Leuchte: Material: Edelstahl / Aluminium / Glas / Kunststoff

LED-Einbaustrahler, Phasenabschnitt dimmbar

NEU

Set inkl. Konverter für 230 V-Netzspannung, Phasenabschnitt dimmbar, Maße Konverter: L 110 x B 50 x H 19 mm

Leuchtmittel: LED, Farbwiedergabe: CRI > 80, Leistung: 6 W, Abstrahlwinkel: 38°, Material: Stahl / Aluminium / Glas / Kunststoff

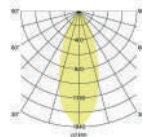

Artikel-Nr.	Farbe	Lichtstrom	Lichtfarbe	Preis €
39182023	NEU chrom	680 lm	3000 K	103,70
39182073	NEU weiß	680 lm	3000 K	100,70
39182153	NEU nickel matt	680 lm	3000 K	110,20
39182223	NEU edelstahl*	680 lm	3000 K	125,10

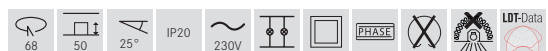

Mit * gekennzeichnete Leuchte: Material: Edelstahl / Aluminium / Glas / Kunststoff

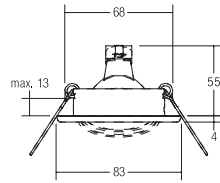

Einbaustrahler, GX5,3

Leuchtmittel: Für LED-Retrofit-Lampe, Ausführung: GX5,3,
Leistung: max. 50 W, Material: Edelstahl

Artikel-Nr.	Farbe	Preis €
2191.07	weiß	26,70
2191.20	edelstahl klar gepulvert	26,70
2191.22	edelstahl	24,30

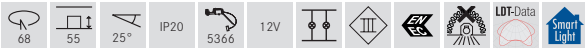

Einbaustrahler, GZ10

Inkl. Bügel mit GZ10-Fassung zur normgerechten Zugentlastung.

Leuchtmittel: Für LED-Retrofit-Lampe, Ausführung: GZ10,
Leistung: max. 50 W, Material: Edelstahl

Artikel-Nr.	Farbe	Preis €
H2191.07	weiß	37,70
H2191.20	edelstahl klar gepulvert	37,70
H2191.22	edelstahl	35,30



Ginn City Lounge, Ravensburg



LED-Einbaustrahler set BB09, schaltbar

Set inkl. Konverter für 230 V-Netzspannung, schaltbar,
Maße Konverter: L 68 x B 35 x H 21 mm

Leuchtmittel: LED, Farbwiedergabe: CRI > 80, Leistung: 6 W,
Abstrahlwinkel: 38°, Material: Edelstahl / Aluminium / Kunststoff

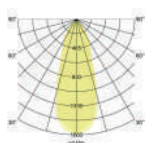

Artikel-Nr.	Farbe	Lichtstrom	Lichtfarbe	Preis €
38369073	weiß	640 lm	3000 K	44,50
38369223	edelstahl	640 lm	3000 K	47,60



LED-Einbaustrahler set BB09, Phasenabschnitt dimmbar

Set inkl. Konverter für 230 V-Netzspannung, Phasenabschnitt dimmbar,
Maße Konverter: L 110 x B 50 x H 19 mm

Leuchtmittel: LED, Farbwiedergabe: CRI > 80, Leistung: 6 W,
Abstrahlwinkel: 38°, Material: Edelstahl / Aluminium / Kunststoff

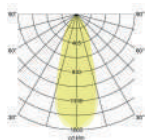

Artikel-Nr.	Farbe	Lichtstrom	Lichtfarbe	Preis €
39369073	weiß	640 lm	3000 K	49,30
39369223	edelstahl	640 lm	3000 K	52,60



LED-Einbaustrahler set BB09, Phasenabschnitt dimmbar (Rundkonverter)

Set inkl. Konverter für 230 V-Netzspannung, Phasenabschnitt dimmbar,
Maße Konverter: D 51 x H 24 mm

Leuchtmittel: LED, Farbwiedergabe: CRI > 80, Leistung: 6 W,
Abstrahlwinkel: 38°, Material: Edelstahl / Aluminium / Kunststoff

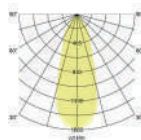

Artikel-Nr.	Farbe	Lichtstrom	Lichtfarbe	Preis €
40369073	weiß	640 lm	3000 K	58,10
40369223	edelstahl	640 lm	3000 K	61,40



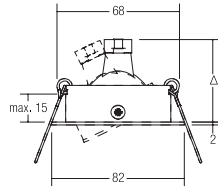

Einbaustrahler, V4A, GX5,3

Leuchtmittel: Für LED-Retrofit-Lampe, Ausführung: GX5,3,
Leistung: max. 50 W, Material: Edelstahl V4A, Lieferung: ohne Sprengring

Artikel-Nr.	Farbe	Preis €
1180.22	edelstahl	79,00

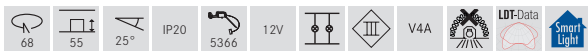

Einbaustrahler, V4A, GU10

Inkl. Bügel mit GU10-Fassung zur normgerechten Zugentlastung.

Leuchtmittel: Für LED-Retrofit-Lampe, Ausführung: GU10,
Leistung: max. 50 W, Material: Edelstahl V4A

Artikel-Nr.	Farbe	Preis €
36147220	edelstahl	90,00



LED-Einbaustrahler, V4A, schaltbar

Set inkl. Konverter für 230 V-Netzspannung, schaltbar,
Maße Konverter: L 68 x B 35 x H 21 mm

Leuchtmittel: LED, Farbwiedergabe: CRI > 80, Leistung: 6 W,
Abstrahlwinkel: 38°, Material: Edelstahl V4A / Aluminium / Glas /
Kunststoff

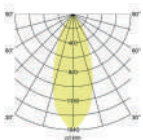

Artikel-Nr.	Farbe	Lichtstrom	Lichtfarbe	Preis €
38147223	edelstahl	680 lm	3000 K	154,30

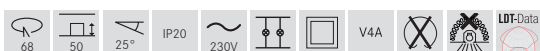

LED-Einbaustrahler, V4A, Phasenabschnitt dimmbar

NEU

Set inkl. Konverter für 230 V-Netzspannung, Phasenabschnitt dimmbar,
Maße Konverter: L 110 x B 50 x H 19 mm

Leuchtmittel: LED, Farbwiedergabe: CRI > 80, Leistung: 6 W, Abstrahl-
winkel: 38°, Material: Edelstahl V4A / Aluminium / Glas / Kunststoff

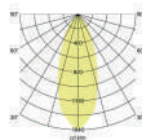

Artikel-Nr.	Farbe	Lichtstrom	Lichtfarbe	Preis €
39147223	NEU edelstahl	680 lm	3000 K	158,20

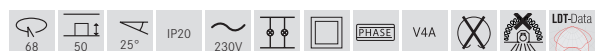

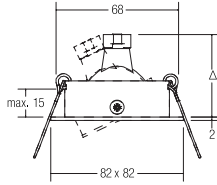

Einbaustrahler, V4A, GX5,3

Leuchtmittel: Für LED-Retrofit-Lampe, Ausführung: GX5,3,
Leistung: max. 50 W, Material: Edelstahl V4A, Lieferung: ohne Sprengring

Einbaustrahler, V4A, GU10

Inkl. Bügel mit GU10-Fassung zur normgerechten Zugentlastung.
Leuchtmittel: Für LED-Retrofit-Lampe, Ausführung: GU10,
Leistung: max. 50 W, Material: Edelstahl V4A

Artikel-Nr.	Farbe	Preis €
1181.22	edelstahl	84,30



Artikel-Nr.	Farbe	Preis €
36148220	edelstahl	95,30



LED-Einbaustrahler, V4A, schaltbar

Set inkl. Converter für 230 V-Netzspannung, schaltbar,
Maße Converter: L 68 x B 35 x H 21 mm

Leuchtmittel: LED, Farbwiedergabe: CRI > 80, Leistung: 6 W,
Abstrahlwinkel: 38°, Material: Edelstahl V4A / Aluminium / Glas /
Kunststoff

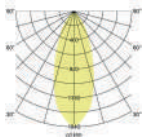

LED-Einbaustrahler, V4A, Phasenabschnitt dimmbar

NEU

Set inkl. Converter für 230 V-Netzspannung, Phasenabschnitt dimmbar,
Maße Converter: L 110 x B 50 x H 19 mm

Leuchtmittel: LED, Farbwiedergabe: CRI > 80, Leistung: 6 W,
Abstrahlwinkel: 38°, Material: Edelstahl V4A / Aluminium / Glas /
Kunststoff

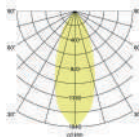

Artikel-Nr.	Farbe	Lichtstrom	Lichtfarbe	Preis €
38148223	edelstahl	680 lm	3000 K	159,60

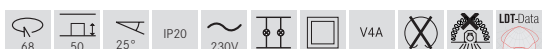

Artikel-Nr.	Farbe	Lichtstrom	Lichtfarbe	Preis €
39148223	NEU edelstahl	680 lm	3000 K	163,50

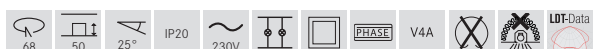



LED-Einbaustrahlerset BB03, schaltbar

Set inkl. Konverter für 230 V-Netzspannung, schaltbar, Maße Konverter: L 68 x B 35 x H 21 mm

Leuchtmittel: LED, Farbwiedergabe: CRI > 80, Leistung: 6 W, Abstrahlwinkel: 38°, Material: Aluminium / Kunststoff

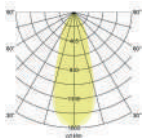

Artikel-Nr.	Farbe	Lichtstrom	Lichtfarbe	Preis €
38363023	chrom	640 lm	3000 K	44,50
38363073	weiß	640 lm	3000 K	41,30
38363153	nickel matt	640 lm	3000 K	44,50



LED-Einbaustrahlerset BB03, Phasenabschnitt dimmbar

Set inkl. Konverter für 230 V-Netzspannung, Phasenabschnitt dimmbar, Maße Konverter: L 110 x B 50 x H 19 mm

Leuchtmittel: LED, Farbwiedergabe: CRI > 80, Leistung: 6 W, Abstrahlwinkel: 38°, Material: Aluminium / Kunststoff

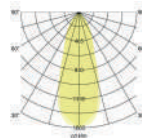

Artikel-Nr.	Farbe	Lichtstrom	Lichtfarbe	Preis €
39363023	chrom	640 lm	3000 K	46,50
39363073	weiß	640 lm	3000 K	43,40
39363153	nickel matt	640 lm	3000 K	46,50



LED-Einbaustrahlerset BB03, Phasenabschnitt dimmbar, mit Anschlussbox

NEU

Set inkl. Konverter für 230 V-Netzspannung, Phasenabschnitt dimmbar, Maße Konverter: L 110 x B 50 x H 19 mm

Leuchtmittel: LED, Farbwiedergabe: CRI > 80, Leistung: 6 W, Abstrahlwinkel: 38°, Material: Aluminium / Kunststoff, Lieferung: inkl. Anschlussbox, 3-polig

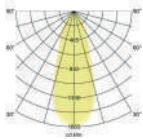

Artikel-Nr.	Farbe	Lichtstrom	Lichtfarbe	Preis €
39463023	NEU chrom	640 lm	3000 K	55,00
39463073	NEU weiß	640 lm	3000 K	51,80
39463153	NEU nickel matt	640 lm	3000 K	55,00



LED-Einbaustrahler-Set BB03, Phasenabschnitt dimmbar (Rundkonverter)

Set inkl. Konverter für 230 V-Netzspannung, Phasenabschnitt dimmbar,
Maße Konverter: D 51 x H 24 mm

Leuchtmittel: LED, Farbwiedergabe: CRI > 80, Leistung: 6 W,
Abstrahlwinkel: 38°, Material: Aluminium / Kunststoff

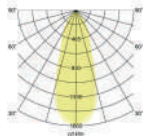

Artikel-Nr.	Farbe	Lichtstrom	Lichtfarbe	Preis €
40363023	chrom	640 lm	3000 K	58,00
40363073	weiß	640 lm	3000 K	54,80
40363153	nickel matt	640 lm	3000 K	58,00



LED-Einbaustrahler-Set BB03, DALI dimmbar, mit Anschlussbox

NEU

Set inkl. Konverter für 230 V-Netzspannung, DALI-2 dimmbar,
Maße Konverter: L 130 x B 42 x H 22 mm

Leuchtmittel: LED, Farbwiedergabe: CRI > 80, Leistung: 6 W,
Abstrahlwinkel: 38°, Material: Aluminium / Kunststoff, Lieferung: inkl.
Anschlussbox, 5-polig

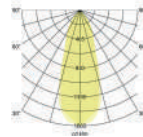

Artikel-Nr.	Farbe	Lichtstrom	Lichtfarbe	Preis €
41463023	NEU chrom	640 lm	3000 K	88,80
41463073	NEU weiß	640 lm	3000 K	85,80
41463153	NEU nickel matt	640 lm	3000 K	88,80



Blattfeder-Set für BB-Sets BB03 / BB05

NEU

Blattfeder-Set bestehend aus 2 Stück Blattfedern zur bauseitigen Aus-
rüstung (Auswechslung der Standard-Schenkelfeder) der BB-Sets 03
und 05.

Artikel-Nr.	Preis €
532700 NEU	1,80

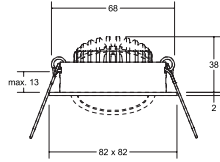

LED-Einbaustrahlerset BB05, schaltbar

Set inkl. Konverter für 230 V-Netzspannung, schaltbar,
Maße Konverter: L 68 x B 35 x H 21 mm

Leuchtmittel: LED, Farbwiedergabe: CRI > 80, Leistung: 6 W,
Abstrahlwinkel: 38°, Material: Aluminium / Kunststoff

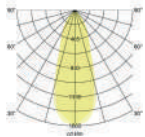

Artikel-Nr.	Farbe	Lichtstrom	Lichtfarbe	Preis €
38365023	chrom	640 lm	3000 K	46,50
38365073	weiß	640 lm	3000 K	42,40
38365153	nickel matt	640 lm	3000 K	46,50



LED-Einbaustrahlerset BB05, Phasenabschnitt dimmbar

Set inkl. Konverter für 230 V-Netzspannung, Phasenabschnitt dimmbar,
Maße Konverter: L 110 x B 50 x H 19 mm

Leuchtmittel: LED, Farbwiedergabe: CRI > 80, Leistung: 6 W,
Abstrahlwinkel: 38°, Material: Aluminium / Kunststoff

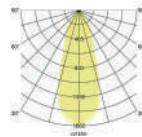

Artikel-Nr.	Farbe	Lichtstrom	Lichtfarbe	Preis €
39365023	chrom	640 lm	3000 K	48,60
39365073	weiß	640 lm	3000 K	44,50
39365153	nickel matt	640 lm	3000 K	48,60



LED-Einbaustrahlerset BB05, Phasenabschnitt dimmbar, mit Anschlussbox

NEU

Set inkl. Konverter für 230 V-Netzspannung, Phasenabschnitt dimmbar,
Maße Konverter: L 110 x B 50 x H 19 mm

Leuchtmittel: LED, Farbwiedergabe: CRI > 80, Leistung: 6 W,
Abstrahlwinkel: 38°, Material: Aluminium / Kunststoff, Lieferung: inkl.
Anschlussbox, 3-polig

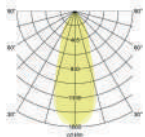

Artikel-Nr.	Farbe	Lichtstrom	Lichtfarbe	Preis €
39465023	NEU chrom	640 lm	3000 K	57,10
39465073	NEU weiß	640 lm	3000 K	52,80
39465153	NEU nickel matt	640 lm	3000 K	57,10



LED-Einbaustrahler set BB05, Phasenabschnitt dimmbar (Rundkonverter)

Set inkl. Konverter für 230 V-Netzspannung, Phasenabschnitt dimmbar,
Maße Konverter: D 51 x H 24 mm

Leuchtmittel: LED, Farbwiedergabe: CRI > 80, Leistung: 6 W,
Abstrahlwinkel: 38°, Material: Aluminium / Kunststoff

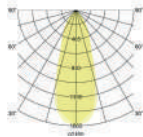

Artikel-Nr.	Farbe	Lichtstrom	Lichtfarbe	Preis €
40365023	chrom	640 lm	3000 K	60,00
40365073	weiß	640 lm	3000 K	55,80
40365153	nickel matt	640 lm	3000 K	60,00



LED-Einbaustrahler set BB05, DALI dimmbar, mit Anschlussbox

NEU

Set inkl. Konverter für 230 V-Netzspannung, DALI-2 dimmbar,
Maße Konverter: L 130 x B 42 x H 22 mm

Leuchtmittel: LED, Farbwiedergabe: CRI > 80, Leistung: 6 W,
Abstrahlwinkel: 38°, Material: Aluminium / Kunststoff, Lieferung: inkl.
Anschlussbox, 5-polig

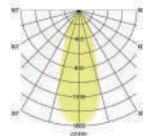

Artikel-Nr.	Farbe	Lichtstrom	Lichtfarbe	Preis €
41465023	NEU chrom	640 lm	3000 K	90,80
41465073	NEU weiß	640 lm	3000 K	86,80
41465153	NEU nickel matt	640 lm	3000 K	90,80



Blattfeder-Set für BB-Sets BB03 / BB05

NEU

Blattfeder-Set bestehend aus 2 Stück Blattfedern zur bauseitigen Aus-
rüstung (Auswechslung der Standard-Schenkelfeder) der BB-Sets 03
und 05.

Artikel-Nr.	Preis €
532700 NEU	1,80



LED-Einbaustrahler**set BB33, schaltbar** NEU

Set inkl. Konverter für 230 V-Netzspannung, schaltbar,
Maße Konverter: L 68 x B 35 x H 21 mm

Leuchtmittel: LED, Farbwiedergabe: CRI > 80, Leistung: 7 W,
Abstrahlwinkel: 40°, Material: Aluminium / Kunststoff

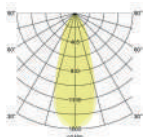

Artikel-Nr.	Farbe	Lichtstrom	Lichtfarbe	Preis €
38377173	NEU strukturweiß	680 lm	3000 K	46,30
38377183	NEU strukturschwarz	680 lm	3000 K	46,30



LED-Einbaustrahler**set BB33, Phasenabschnitt dimmbar** NEU

Set inkl. Konverter für 230 V-Netzspannung, Phasenabschnitt dimmbar,
Maße Konverter: L 110 x B 50 x H 19 mm

Leuchtmittel: LED, Farbwiedergabe: CRI > 80, Leistung: 7 W,
Abstrahlwinkel: 40°, Material: Aluminium / Kunststoff

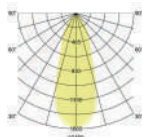

Artikel-Nr.	Farbe	Lichtstrom	Lichtfarbe	Preis €
39377173	NEU strukturweiß	680 lm	3000 K	48,40
39377183	NEU strukturschwarz	680 lm	3000 K	48,40



LED-Einbaustrahler**set BB33, Phasenabschnitt dimmbar (Rundkonverter)** NEU

Set inkl. Konverter für 230 V-Netzspannung, Phasenabschnitt dimmbar,
Maße Konverter: D 51 x H 24 mm

Leuchtmittel: LED, Farbwiedergabe: CRI > 80, Leistung: 7 W,
Abstrahlwinkel: 40°, Material: Aluminium / Kunststoff

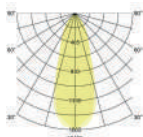

Artikel-Nr.	Farbe	Lichtstrom	Lichtfarbe	Preis €
40377173	NEU strukturweiß	680 lm	3000 K	56,70
40377183	NEU strukturschwarz	680 lm	3000 K	56,70



LED-Einbaustrahler**set BB33, DALI dimmbar, mit Anschlussbox** NEU

Set inkl. Konverter für 230 V-Netzspannung, DALI-2 dimmbar,
Maße Konverter: L 130 x B 42 x H 22 mm

Leuchtmittel: LED, Farbwiedergabe: CRI > 80, Leistung: 7 W,
Abstrahlwinkel: 40°, Material: Aluminium / Kunststoff, Lieferung: inkl. Anschlussbox, 5-polig

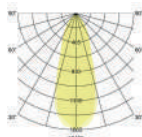

Artikel-Nr.	Farbe	Lichtstrom	Lichtfarbe	Preis €
41477173	NEU strukturweiß	680 lm	3000 K	89,00
41477183	NEU strukturschwarz	680 lm	3000 K	89,00



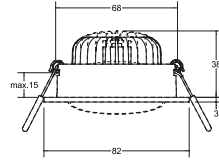

LED-Einbaustrahler BB34, schaltbar

NEU

Set inkl. Konverter für 230 V-Netzspannung, schaltbar,
Maße Konverter: L 68 x B 35 x H 21 mm

Leuchtmittel: LED, Farbwiedergabe: CRI > 80, Leistung: 7 W,
Abstrahlwinkel: 40°, Material: Aluminium / Kunststoff

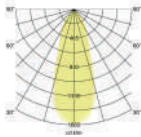

Artikel-Nr.	Farbe	Lichtstrom	Lichtfarbe	Preis €
38378173	NEU strukturweiß	680 lm	3000 K	46,30
38378183	NEU strukturschwarz	680 lm	3000 K	46,30



LED-Einbaustrahler BB34, Phasenabschnitt dimmbar

NEU

Set inkl. Konverter für 230 V-Netzspannung, Phasenabschnitt dimmbar,
Maße Konverter: L 110 x B 50 x H 19 mm

Leuchtmittel: LED, Farbwiedergabe: CRI > 80, Leistung: 7 W,
Abstrahlwinkel: 40°, Material: Aluminium / Kunststoff

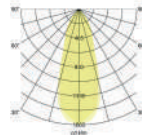

Artikel-Nr.	Farbe	Lichtstrom	Lichtfarbe	Preis €
39378173	NEU strukturweiß	680 lm	3000 K	48,40
39378183	NEU strukturschwarz	680 lm	3000 K	48,40



LED-Einbaustrahler BB34, Phasenabschnitt dimmbar (Rundkonverter)

NEU

Set inkl. Konverter für 230 V-Netzspannung, Phasenabschnitt dimmbar,
Maße Konverter: D 51 x H 24 mm

Leuchtmittel: LED, Farbwiedergabe: CRI > 80, Leistung: 7 W,
Abstrahlwinkel: 40°, Material: Aluminium / Kunststoff

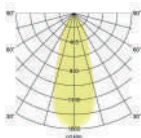

Artikel-Nr.	Farbe	Lichtstrom	Lichtfarbe	Preis €
40378173	NEU strukturweiß	680 lm	3000 K	56,70
40378183	NEU strukturschwarz	680 lm	3000 K	56,70



LED-Einbaustrahler BB34, DALI dimmbar, mit Anschlussbox

NEU

Set inkl. Konverter für 230 V-Netzspannung, DALI-2 dimmbar,
Maße Konverter: L 130 x B 42 x H 22 mm

Leuchtmittel: LED, Farbwiedergabe: CRI > 80, Leistung: 7 W,
Abstrahlwinkel: 40°, Material: Aluminium / Kunststoff, Lieferung: inkl. Anschlussbox, 5-polig

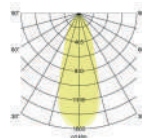

Artikel-Nr.	Farbe	Lichtstrom	Lichtfarbe	Preis €
41478173	NEU strukturweiß	680 lm	3000 K	89,00
41478183	NEU strukturschwarz	680 lm	3000 K	89,00





LED-Einbaustrahler set BB35, schaltbar

NEU

Set inkl. Konverter für 230 V-Netzspannung, schaltbar,
Maße Konverter: L 68 x B 35 x H 21 mm

Leuchtmittel: LED, Farbwiedergabe: CRI > 80, Leistung: 7 W,
Abstrahlwinkel: 40°, Material: Aluminium / Kunststoff

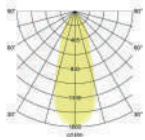

Artikel-Nr.	Farbe	Lichtstrom	Lichtfarbe	Preis €
38379173	NEU strukturweiß	680 lm	3000 K	46,30
38379183	NEU strukturschwarz	680 lm	3000 K	46,30



LED-Einbaustrahler set BB35, Phasenabschnitt dimmbar

NEU

Set inkl. Konverter für 230 V-Netzspannung, Phasenabschnitt dimmbar,
Maße Konverter: L 110 x B 50 x H 19 mm

Leuchtmittel: LED, Farbwiedergabe: CRI > 80, Leistung: 7 W,
Abstrahlwinkel: 40°, Material: Aluminium / Kunststoff

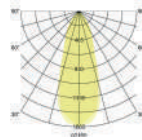

Artikel-Nr.	Farbe	Lichtstrom	Lichtfarbe	Preis €
39379173	NEU strukturweiß	680 lm	3000 K	48,40
39379183	NEU strukturschwarz	680 lm	3000 K	48,40



LED-Einbaustrahler set BB35, Phasenabschnitt dimmbar (Rundkonverter)

NEU

Set inkl. Konverter für 230 V-Netzspannung, Phasenabschnitt dimmbar,
Maße Konverter: D 51 x H 24 mm

Leuchtmittel: LED, Farbwiedergabe: CRI > 80, Leistung: 7 W,
Abstrahlwinkel: 40°, Material: Aluminium / Kunststoff

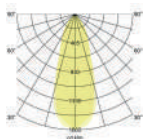

Artikel-Nr.	Farbe	Lichtstrom	Lichtfarbe	Preis €
40379173	NEU strukturweiß	680 lm	3000 K	56,70
40379183	NEU strukturschwarz	680 lm	3000 K	56,70



LED-Einbaustrahler set BB35, DALI dimmbar, mit Anschlussbox

NEU

Set inkl. Konverter für 230 V-Netzspannung, DALI-2 dimmbar,
Maße Konverter: L 130 x B 42 x H 22 mm

Leuchtmittel: LED, Farbwiedergabe: CRI > 80, Leistung: 7 W,
Abstrahlwinkel: 40°, Material: Aluminium / Kunststoff,
Lieferung: inkl. Anschlussbox, 5-polig

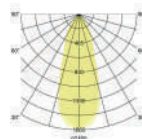

Artikel-Nr.	Farbe	Lichtstrom	Lichtfarbe	Preis €
41479173	NEU strukturweiß	680 lm	3000 K	89,00
41479183	NEU strukturschwarz	680 lm	3000 K	89,00





PrivatHaus, Norderstedt



dim 2 warm

NEU

LED-Einbaustrahler BB18, dim2warm, Phasenabschnitt dimmbar, mit Anschlussbox

Wird die Leuchte gedimmt, verringert sich die Farbtemperatur.
Set inkl. Konverter für 230 V-Netzspannung, Phasenabschnitt dimmbar,
Maße Konverter: L 110 x B 50 x H 19 mm

Leuchtmittel: LED, Farbwiedergabe: CRI > 80, Leistung: 6 W,
Abstrahlwinkel: 38°, Material: Aluminium / Glas / Kunststoff,
Lieferung: inkl. Anschlussbox 3-polig

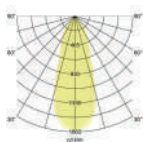

Artikel-Nr.	Farbe	Lichtstrom	Lichtfarbe	Preis €
39483023	NEU chrom	460 lm	3000 K - 1800 K	78,00
39483073	NEU weiß	460 lm	3000 K - 1800 K	76,90
39483083	NEU schwarz	460 lm	3000 K - 1800 K	76,90
39483253	NEU alu matt	460 lm	3000 K - 1800 K	76,90
39483633	NEU champagner matt	460 lm	3000 K - 1800 K	81,60
39483643	NEU titan matt	460 lm	3000 K - 1800 K	81,60



dim 2 warm

NEU

LED-Einbaustrahler BB19, dim2warm, Phasenabschnitt dimmbar, mit Anschlussbox

Wird die Leuchte gedimmt, verringert sich die Farbtemperatur.
Set inkl. Konverter für 230 V-Netzspannung, Phasenabschnitt dimmbar,
Maße Konverter: L 110 x B 50 x H 19 mm

Leuchtmittel: LED, Farbwiedergabe: CRI > 80, Leistung: 6 W,
Abstrahlwinkel: 38°, Material: Aluminium / Glas / Kunststoff,
Lieferung: inkl. Anschlussbox 3-polig

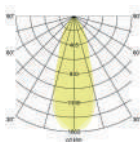

Artikel-Nr.	Farbe	Lichtstrom	Lichtfarbe	Preis €
39485023	NEU chrom	460 lm	3000 K - 1800 K	80,50
39485073	NEU weiß	460 lm	3000 K - 1800 K	79,40
39485083	NEU schwarz	460 lm	3000 K - 1800 K	79,40
39485253	NEU alu matt	460 lm	3000 K - 1800 K	79,40
39485633	NEU champagner matt	460 lm	3000 K - 1800 K	84,10
39485643	NEU titan matt	460 lm	3000 K - 1800 K	84,10





Privathaus, Coesfeld

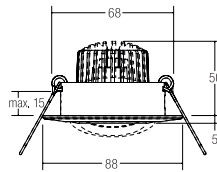

dim **2** warm

LED-Einbaustrahlerset BB13, dim2warm, Phasenabschnitt dimmbar

Wird die Leuchte gedimmt, verringert sich die Farbtemperatur.
Set inkl. Konverter für 230 V-Netzspannung, Phasenabschnitt dimmbar,
Maße Konverter: L 110 x B 50 x H 19 mm

Leuchtmittel: LED, Farbwiedergabe: CRI > 80, Leistung: 6 W, Abstrahlwinkel: 38°, Material: Guss / Aluminium / Glas / Kunststoff

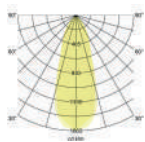

Artikel-Nr.	Farbe	Lichtstrom	Lichtfarbe	Preis €
39373023	chrom	460 lm	3000 K - 1800 K	74,60
39373073	weiß	460 lm	3000 K - 1800 K	71,30
39373153	nickel matt	460 lm	3000 K - 1800 K	74,60



Auf Anfrage auch in Oberfläche chrom matt oder gold lieferbar.

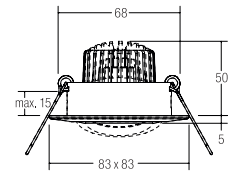

dim **2** warm

LED-Einbaustrahlerset BB14, dim2warm, Phasenabschnitt dimmbar

Wird die Leuchte gedimmt, verringert sich die Farbtemperatur.
Set inkl. Konverter für 230 V-Netzspannung, Phasenabschnitt dimmbar,
Maße Konverter: L 110 x B 50 x H 19 mm

Leuchtmittel: LED, Farbwiedergabe: CRI > 80, Leistung: 6 W, Abstrahlwinkel: 38°, Material: Guss / Aluminium / Glas / Kunststoff

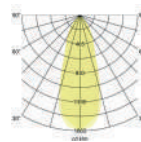

Artikel-Nr.	Farbe	Lichtstrom	Lichtfarbe	Preis €
39374023	chrom	460 lm	3000 K - 1800 K	76,80
39374073	weiß	460 lm	3000 K - 1800 K	74,60
39374153	nickel matt	460 lm	3000 K - 1800 K	76,80



Auf Anfrage auch in Oberfläche chrom matt oder gold lieferbar.

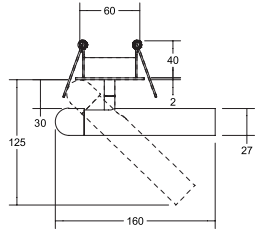

LED-Einbaustrahler CUBA, dreh- und schwenkbar

NEU

Leuchtmittel: LED, Farbwiedergabe: CRI > 90, Leistung: 4,2 W, Abstrahlwinkel: 38°, Material: Aluminium, Lieferung: inkl. Konverter zum Anschluss an 230 V-Netzspannung, schaltbar



Artikel-Nr.	Farbe	Lichtstrom	Lichtfarbe	Preis €
12310173	NEU strukturweiss	250 lm	3000 K	123,90
12310183	NEU strukturschwarz	250 lm	3000 K	123,90



Produktfamilie CUBA



LED-Wandanbauleuchte CUBA
siehe Seite 237

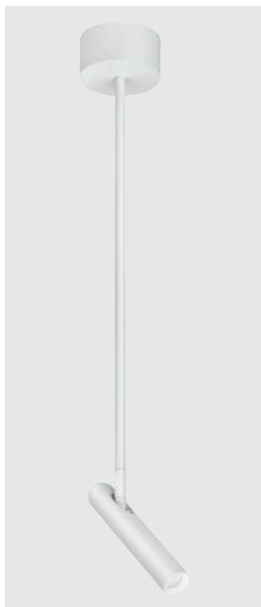

LED-Anbaustrahler CUBA
siehe Seite 179

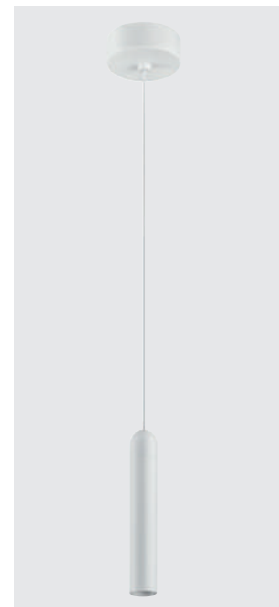

LED-Pendelleuchte CUBA
siehe Seite 198

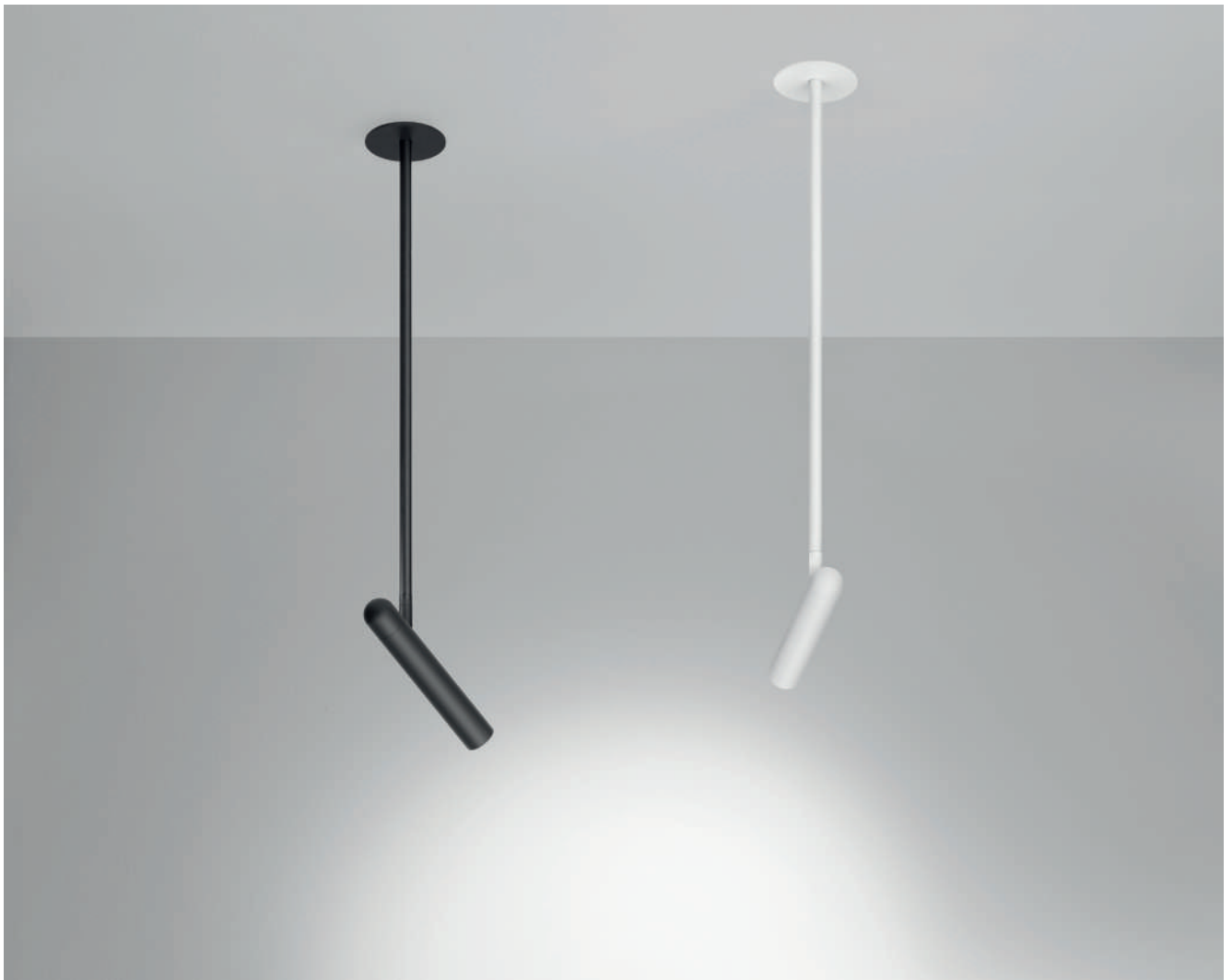

LED-Einbaustrahler CUBA, dreh- und schwenkbar

NEU

Leuchtmittel: LED, Farbwiedergabe: CRI > 90, Leistung: 4,2 W,
Abstrahlwinkel: 38°, Material: Aluminium, Lieferung: inkl. Konverter
zum Anschluss an 230 V-Netzspannung, schaltbar

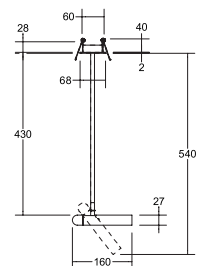

Artikel-Nr.	Farbe	Lichtstrom	Lichtfarbe	Preis €
12308173	NEU strukturweiss	250 lm	3000 K	138,90
12308183	NEU strukturschwarz	250 lm	3000 K	138,90



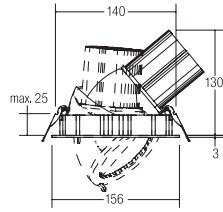

LED-Einbaurichtstrahler CORE

Leuchtmittel: LED, Farbwiedergabe: CRI > 80, Leistung: 32 W, Abstrahlwinkel: 38°, Material: Aluminium / Glas / Kunststoff, Wärmeableitung: passiv (ohne Lüfter), Rotationswinkel: dreh- / schwenkbar, Maße Leuchte: Ø 156 mm x 130 mm, Gewicht: 1,0 kg, mechanische Einbautiefe je nach Schwenkwinkel (45° - 0°) von 95 mm - 130 mm. Inkl. Betriebsgerät, schaltbar, Leistungsfaktor > 0,9 (230 V AC 50 Hz)

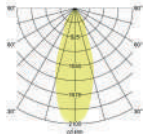

Artikel-Nr.	Farbe	Lichtfarbe	Lichtstrom	Abstrahlwinkel	Preis €
88673173	weiß	3000 K	2.639 lm	38°	150,00
88673175	weiß	3500 K	2.668 lm	38°	150,00
88673174	weiß	4000 K	2.697 lm	38°	150,00
88673183	schwarz	3000 K	2.639 lm	38°	150,00
88673185	schwarz	3500 K	2.668 lm	38°	150,00
88673184	schwarz	4000 K	2.697 lm	38°	150,00



* Auf Anfrage auch mit Abstrahlwinkel 12°, 24° oder 60° lieferbar.



LED-Schienenstrahler CORE

Artikel-Nr. 88373...
siehe Seite 252

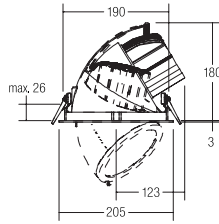

LED-Einbaurichtstrahler CORE

Leuchtmittel: LED, Farbwiedergabe: CRI > 80, Leistung: 48,9 W, Abstrahlwinkel: 38°, Material: Aluminium / Glas, Wärmeableitung: passiv (ohne Lüfter), Rotationswinkel: dreh- / schwenkbar, Maße Leuchte: Ø 205 mm x 200 mm, Gewicht: 1,7 kg, inkl. Betriebsgerät, schaltbar, Leistungsfaktor > 0,9 (230 V AC 50 Hz).

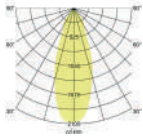

Artikel-Nr.	Farbe	Lichtfarbe	Lichtstrom	Abstrahlwinkel	Preis €
88677173	weiß	3000 K	4.441 lm	38°	239,00
88677175	weiß	3500 K	4.661 lm	38°	239,00
88677174	weiß	4000 K	4.881 lm	38°	239,00
88677183	schwarz	3000 K	4.441 lm	38°	239,00
88677185	schwarz	3500 K	4.661 lm	38°	239,00
88677184	schwarz	4000 K	4.881 lm	38°	239,00



* Auf Anfrage auch mit Abstrahlwinkel 12°, 24° oder 60° lieferbar.



LED-Schienenstrahler CORE

Artikel-Nr. 88377...
siehe Seite 253

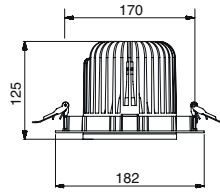

LED-Einbaurichtstrahler

NEU

Leuchtmittel: LED, Eingangsspannung: 220 - 240 V AC, 50 - 60 Hz,
 Farbwiedergabe: CRI > 90, Leistung: 32 W, Abstrahlwinkel: 30°,
 Material: Aluminium / Glas / Kunststoff, Wärmeableitung: passiv (ohne Lüfter), Rotationswinkel: dreh- / schwenkbar, inkl. Betriebsgerät

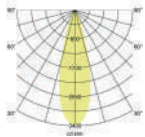

Artikel-Nr.	Farbe	Farbwiedergabe	Lichtfarbe	Lichtstrom	Ansteuerung	Preis €
12590173	NEU strukturweiß	CRI > 90	3000 K	3.800 lm	schaltbar	149,00
12590174	NEU strukturweiß	CRI > 90	4000 K	4.030 lm	schaltbar	149,00
12592173	NEU strukturweiß	CRI > 90	3000 K	3.800 lm	DALI	229,00
12592174	NEU strukturweiß	CRI > 90	4000 K	4.030 lm	DALI	229,00
12590183	NEU strukturschwarz	CRI > 90	3000 K	3.800 lm	schaltbar	149,00
12590184	NEU strukturschwarz	CRI > 90	4000 K	4.030 lm	schaltbar	149,00
12592183	NEU strukturschwarz	CRI > 90	3000 K	3.800 lm	DALI	229,00
12592184	NEU strukturschwarz	CRI > 90	4000 K	4.030 lm	DALI	229,00



Auf Anfrage mit weiteren Abstrahlwinkeln lieferbar:

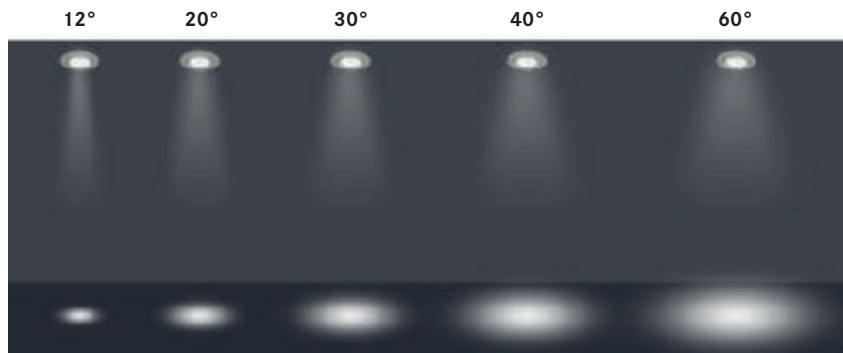



LED-Einbaurichtstrahler CORE

Leuchtmittel: LED, Farbwiedergabe: CRI > 80, Leistung: 34,4 W, Abstrahlwinkel: 38°, Material: Aluminium / Kunststoff, Wärmeableitung: passiv (ohne Lüfter), Rotationswinkel: dreh- / schwenkbar, Maße Leuchte: L 180 mm x B 180 mm x H 150 mm, Gewicht: 1,3 kg, inkl. Betriebsgerät, schaltbar, Leistungsfaktor > 0,9 (230 V AC 50 Hz)

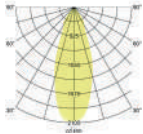

Artikel-Nr.	Farbe	Lichtfarbe	Lichtstrom	Abstrahlwinkel	Preis €
88681173	weiß	3000 K	2.917 lm	38°	155,00
88681175	weiß	3500 K	3.011 lm	38°	155,00
88681174	weiß	4000 K	3.106 lm	38°	155,00
88681183	schwarz	3000 K	2.917 lm	38°	155,00
88681185	schwarz	3500 K	3.011 lm	38°	155,00
88681184	schwarz	4000 K	3.106 lm	38°	155,00



* Auf Anfrage auch mit Abstrahlwinkel 12°, 24° oder 60° lieferbar.



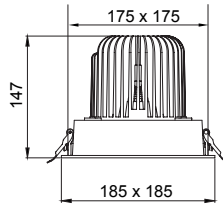

LED-Einbaurichtstrahler, kardanisch

NEU

Leuchtmittel: LED, Eingangsspannung: 220 - 240 V AC, 50 - 60 Hz,
 Farbwiedergabe: CRI > 90, Leistung: 40 W, Abstrahlwinkel: 30°,
 Material: Aluminium / Glas / Kunststoff, Wärmeableitung: passiv
 (ohne Lüfter), Rotationswinkel: dreh- / schwenkbar, inkl. Betriebsgerät

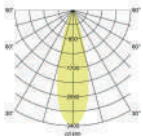

Artikel-Nr.	Farbe	Farbwiedergabe	Lichtstrom	Ansteuerung	Lichtfarbe	Preis €
12581173	NEU strukturweiß	CRI > 90	4.300 lm	schaltbar	3000 K	149,00
12581174	NEU strukturweiß	CRI > 90	4.560 lm	schaltbar	4000 K	149,00
12583173	NEU strukturweiß	CRI > 90	4.300 lm	DALI	3000 K	229,00
12583174	NEU strukturweiß	CRI > 90	4.560 lm	DALI	4000 K	229,00
12581183	NEU strukturschwarz	CRI > 90	4.300 lm	schaltbar	3000 K	149,00
12581184	NEU strukturschwarz	CRI > 90	4.560 lm	schaltbar	4000 K	149,00
12583183	NEU strukturschwarz	CRI > 90	4.300 lm	DALI	3000 K	229,00
12583184	NEU strukturschwarz	CRI > 90	4.560 lm	DALI	4000 K	229,00



Auf Anfrage mit weiteren Abstrahlwinkeln lieferbar:

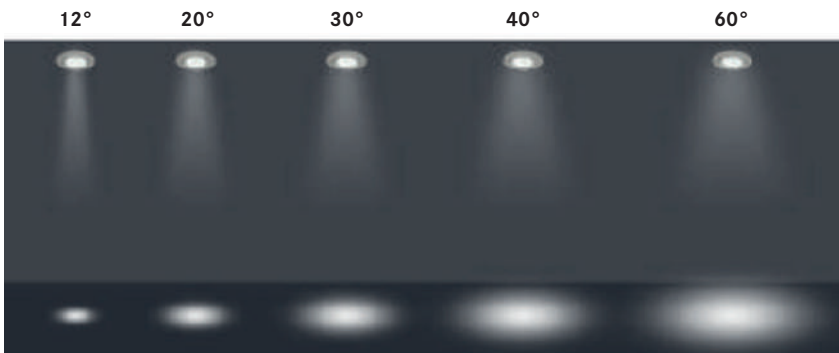



LED-Einbauwallwasher CORE

Leuchtmittel: LED, Farbwiedergabe: CRI > 80, Leistung: 45 W, Abstrahlwinkel: 110°, Material: Aluminium / Glas / Kunststoff, Wärmeableitung: passiv (ohne Lüfter), Material: Aluminium / Glas, Rotationswinkel: schwenkbar, Maße Leuchte: L 235 mm x B 145 mm x H 90 mm, Gewicht: 1,1 kg, mechanische Einbautiefe je nach Schwenkwinkel (45° - 0°) von 50 mm - 90 mm. Inkl. Betriebsgerät, schaltbar, Leistungsfaktor > 0,9 (230 V AC 50 Hz).

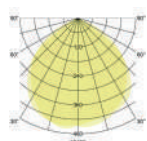

LED-Schienstrahler Wallwasher CORE

Artikel-Nr. 88387...
s. Seite 249

Artikel-Nr.	Farbe	Lichtfarbe	Lichtstrom	Abstrahlwinkel	Preis €
88687173	weiß	3000 K	3.663 lm	110°	165,00
88687175	weiß	3500 K	3.694 lm	110°	165,00
88687174	weiß	4000 K	3.679 lm	110°	165,00
88687183	schwarz	3000 K	3.663 lm	110°	165,00
88687185	schwarz	3500 K	3.694 lm	110°	165,00
88687184	schwarz	4000 K	3.679 lm	110°	165,00



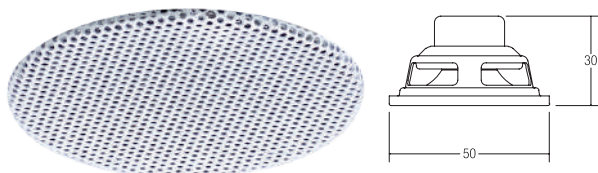

Lautsprecher-Einsatz Ø 50 mm für Einbauleuchten

Nenn- / Musikbelastbarkeit: 3 / 4 W, Impedanz: 20 Ohm

Es können bis zu 5 Lautsprecher an einen Kanal eines Hifi-Verstärkers parallel angeschlossen werden.

Schalldruckpegel: 1 W / 1 m: 82 dB (bei Nennleistung 87 dB),
 Übertragungsbereich (-3 db): 200 - 16.000 Hz,
 Übertragungsbereich (-10 db): 150 - 20.000 Hz,
 Ausführung: Lochblechabdeckung weiß oder chrom-metallisiert,
 Nettogewicht: 0,06 kg

Anschluss durch 2-adrige Leitung mit Anschlussklemme.

Material: Stahl

Einsetzbar in die meisten Spots für GX 5,3.

Artikel-Nr.	Farbe	Preis €
3096.02	chrom	67,70
3096.07	weiß	64,60



Deckeneinbau-Lautsprecher, DA 68 mm

Nenn- / Musikbelastbarkeit: 3 / 4 W, Impedanz: 20 Ohm

Es können bis zu 5 Lautsprecher an einen Kanal eines Hifi-Verstärkers parallel angeschlossen werden.

Schalldruckpegel: 1 W / 1 m: 82 dB (bei Nennleistung 87 dB),
 Übertragungsbereich (-3 db): 200 - 16.000 Hz,
 Übertragungsbereich (-10 db): 150 - 20.000 Hz,
 Ausführung: Frontring (Stahl) und Lochblechabdeckung weiß oder chrom-metallisiert,
 Nettogewicht: 0,14 kg

Montage mit Einbaufedern.

Anschluss durch 2-adrige Leitung mit Anschlussklemme.

Material: Stahl

Artikel-Nr.	Farbe	Preis €
3093.02	chrom	80,30
3093.07	weiß	76,10
3093.15	nickel matt	87,30



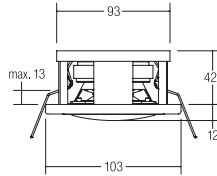

Deckeneinbau-Lautsprecher, DA 93 mm

Nenn- / Musikbelastbarkeit: 6 / 8 W, Impedanz: 8 Ohm
 Schalldruckpegel: 1 W / 1 m: 86 dB (bei Nennleistung 94 dB),
 Übertragungsbereich (-3 db): 250 - 20.000 Hz,
 Übertragungsbereich (-10 db): 170 - 21.000 Hz,
 Ausführung: Frontring (Kunststoff) und Lochblech-
 abdeckung in weiß,
 Nettogewicht: 0,4 kg

Montage mit Einbaufedern.

Anschluss durch 2-adrige Leitung mit Anschlussklemme.

Feuchtigkeitsimprägnierte Membran:
 Eingeschränkter Schutz vor Feuchtigkeit.

Nicht für den dauerhaften Betrieb im Außenbereich geeignet.

Material: Stahl / Kunststoff

Artikel-Nr.	Farbe	Preis €
3092.07	weiß	87,20

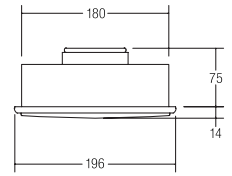

Deckeneinbau-Lautsprecher, DA 180 mm

Nenn- / Musikbelastbarkeit: 40 / 50 W, Impedanz: 8 Ohm
 Schalldruckpegel: 1 W / 1 m: 90 dB (bei Nennleistung 98 dB),
 Übertragungsbereich (-3 db): 100 - 20.000 Hz,
 Übertragungsbereich (-10 db): 60 - 23.000 Hz,
 Ausführung: Front- und Montagering aus Kunststoff mit
 Lochblechabdeckung in weiß,
 Nettogewicht: 1,0 kg

Montage in Decken mit 1-20 mm Materialstärke.
 Anschluß durch 2-adrige Leitung mit Anschlussklemme.

Feuchtigkeitsimprägnierte Membran:
 Eingeschränkter Schutz vor Feuchtigkeit.

Nicht für den dauerhaften Betrieb im Außenbereich geeignet.

Material: Stahl / Kunststoff

Artikel-Nr.	Farbe	Preis €
3094.07	weiß	199,90





Privathaus, Norderstedt

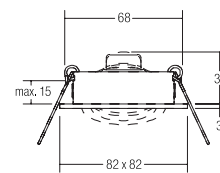
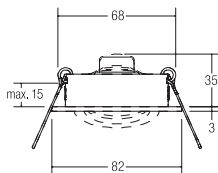

Deckeneinbau-Lautsprecher, DA 68 mm

Nenn- / Musikbelastbarkeit: 3 / 4 W, Impedanz: 20 Ohm

Es können bis zu 5 Lautsprecher an einen Kanal eines Hifi-Verstärkers parallel angeschlossen werden.

Schalldruckpegel: 1 W / 1 m: 82 dB (bei Nennleistung 87 dB),
 Übertragungsbereich (-3 db): 200 - 16.000 Hz,
 Übertragungsbereich (-10 db): 150 - 20.000 Hz,
 Nettogewicht: 0,1 kg

Anschluss durch 2-adrige Leitung mit Anschlussklemme.

Auf Anfrage auch mit Blende in champagner matt oder schwarz lieferbar.

Material: Aluminium / Stahl

Deckeneinbau-Lautsprecher, DA 68 mm

Nenn- / Musikbelastbarkeit: 3 / 4 W, Impedanz: 20 Ohm

Es können bis zu 5 Lautsprecher an einen Kanal eines Hifi-Verstärkers parallel angeschlossen werden.

Schalldruckpegel: 1 W / 1 m: 82 dB (bei Nennleistung 87 dB),
 Übertragungsbereich (-3 db): 200 - 16.000 Hz,
 Übertragungsbereich (-10 db): 150 - 20.000 Hz,
 Nettogewicht: 0,1 kg

Anschluss durch 2-adrige Leitung mit Anschlussklemme.

Auf Anfrage auch mit Blende in champagner matt oder schwarz lieferbar.

Material: Aluminium / Stahl

Artikel-Nr.	Farbe	Preis €
43003020	chrom	90,10
43003070	weiß	89,00
43003250	alu matt	89,00
43003640	titan matt	94,60



Artikel-Nr.	Farbe	Preis €
43004020	chrom	92,60
43004070	weiß	91,50
43004250	alu matt	91,50
43004640	titan matt	97,00



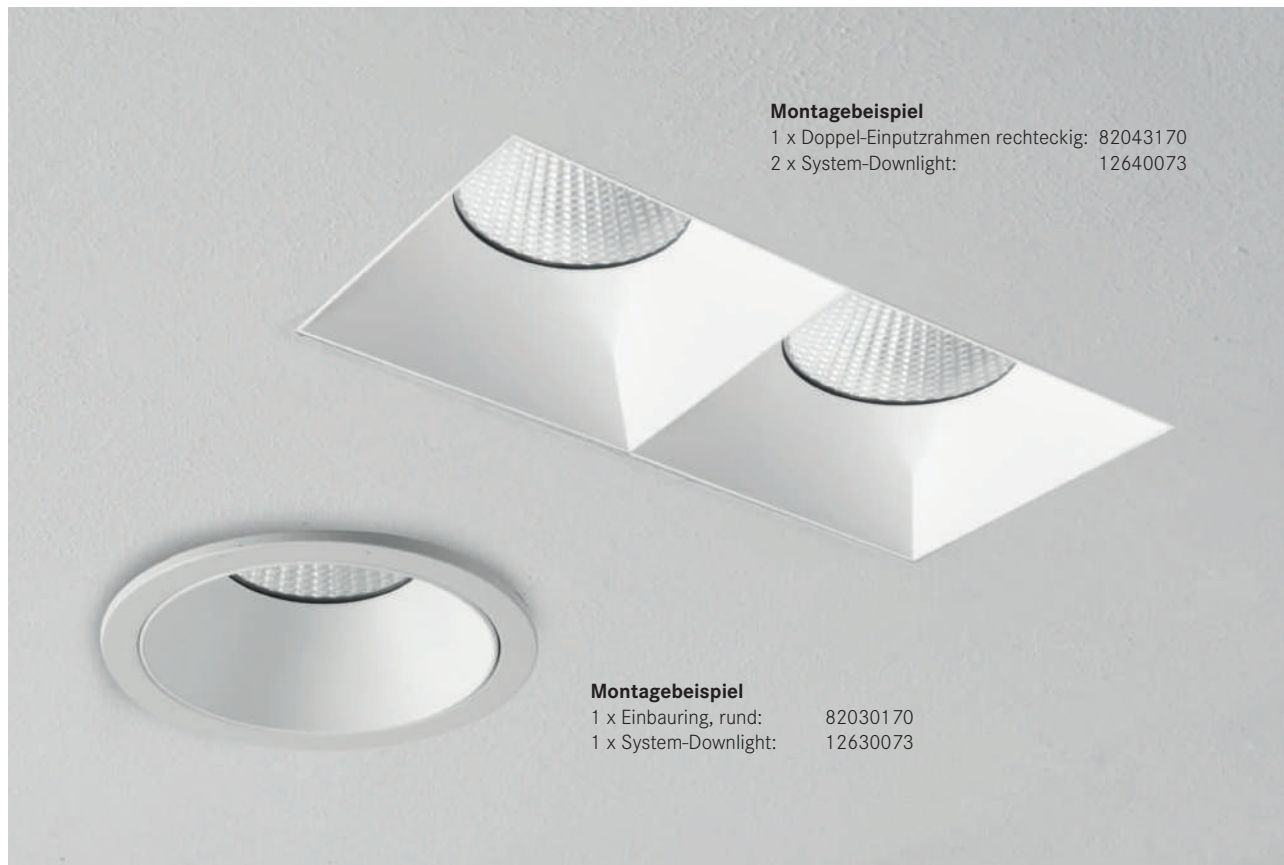

Montagebeispiel

1 x Doppel-Einputzrahmen rechteckig: 82043170
 2 x System-Downlight: 12640073

Montagebeispiel

1 x Einbauring, rund: 82030170
 1 x System-Downlight: 12630073

COUPLED Einputz- / Einbaurahmen zu COUPLED-Systemleuchten

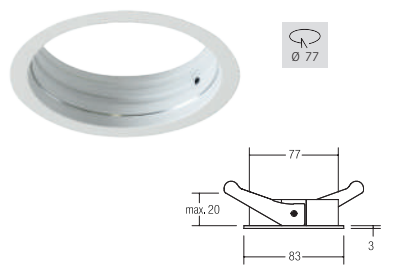

Einbauring, rund

Artikel-Nr.	Gehäusefarbe	Durchmesser	Preis €
82030170	strukturweiß	83 mm	13,10

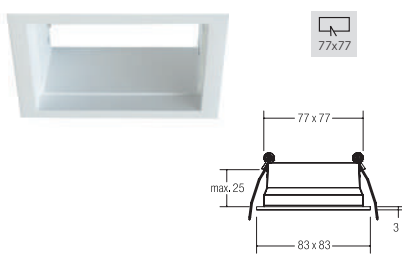

Einbaurahmen, quadratisch

Artikel-Nr.	Gehäusefarbe	L x B	Preis €
82040170	strukturweiß	83 x 83 mm	13,10

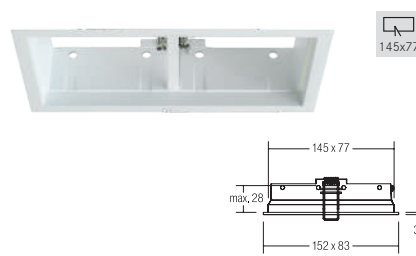

Doppel-Einbaurahmen, rechteckig

Artikel-Nr.	Gehäusefarbe	L x B	Preis €
82041170	strukturweiß	152 x 83 mm	24,20



Einputzring rund, für rahmenlosen Einbau

Artikel-Nr.	Gehäusefarbe	Deckenstärke	Preis €
82032170	strukturweiß	4 - 26 mm	23,10

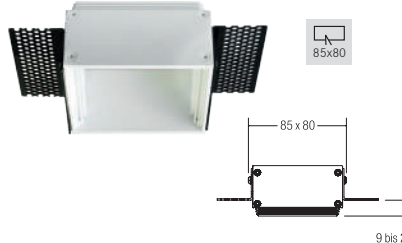

Einputzrahmen quadratisch, für rahmenlosen Einbau

Artikel-Nr.	Gehäusefarbe	Deckenstärke	Preis €
82042170	strukturweiß	9 - 24 mm	25,60

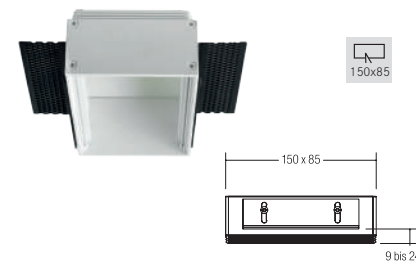

Doppel-Einputzrahmen rechteckig, für rahmenlosen Einbau

Artikel-Nr.	Gehäusefarbe	Deckenstärke	Preis €
82043170	strukturweiß	9 - 24 mm	44,00

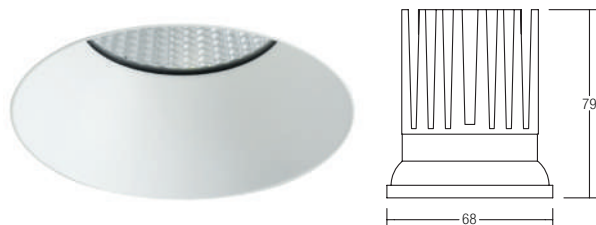

LED-System-Downlight COUPLED, IP44, rund

Montage nur zzgl. Einputz- oder Einbaurahmen 82030170 oder 82032170 möglich.

Leuchtmittel: LED, Farbwiedergabe: CRI > 90, Leistung: 8,9 W, Abstrahlwinkel: 34°, Material: Aluminium / Kunststoff

Zugehörige 500 mA-Konverter finden Sie auf Seite 522.

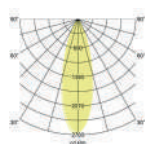

Artikel-Nr.	Farbe	Lichtstrom	Lichtfarbe	Preis €
12630073	weiß	950 lm	3000 K	64,90

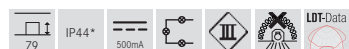

* IP44 bei Einbau in geschlossenen Decken in COUPLED Einbau- oder Einputzrahmen

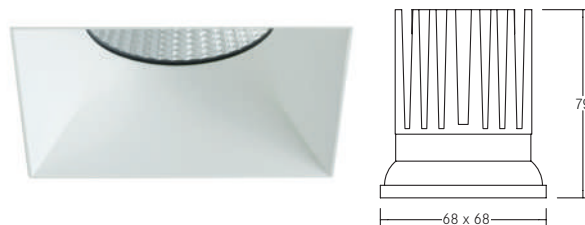

LED-System-Downlight COUPLED, IP44, quadratisch

Montage nur zzgl. Einputz- oder Einbaurahmen 82040170, 82041170, 82042170 oder 82043170 möglich.

Leuchtmittel: LED, Farbwiedergabe: CRI > 90, Leistung: 8,9 W, Abstrahlwinkel: 34°, Material: Aluminium / Kunststoff

Zugehörige 500 mA-Konverter finden Sie auf Seite 522.

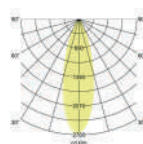

Artikel-Nr.	Farbe	Lichtstrom	Lichtfarbe	Preis €
12640073	weiß	950 lm	3000 K	64,90

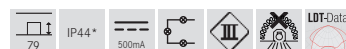

* IP44 bei Einbau in geschlossenen Decken in COUPLED Einbau- oder Einputzrahmen

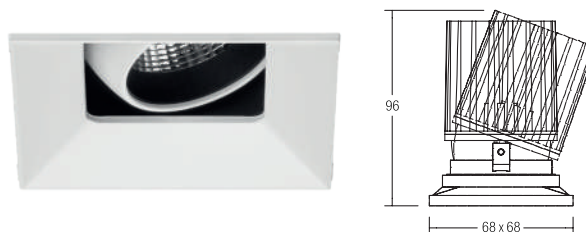
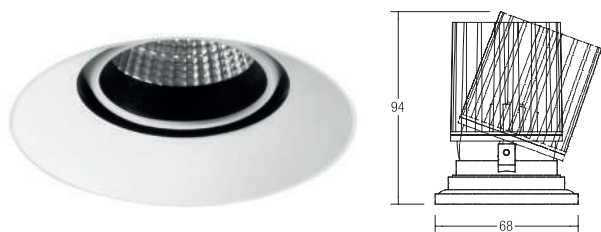

LED-System-Einbaustrahler COUPLED

Montage nur zzgl. Einputz- oder Einbaurahmen
82030170 oder 82032170 möglich.

Leuchtmittel: LED, Farbwiedergabe: CRI > 90, Leistung: 8,9 W, Abstrahlwinkel: 34°, Material: Aluminium / Kunststoff

Zugehörige 500 mA-Konverter finden Sie auf Seite 522.

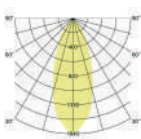

Artikel-Nr.	Farbe	Lichtstrom	Lichtfarbe	Preis €
12632073	weiß	950 lm	3000 K	79,90



LED-System-Einbaustrahler COUPLED

Montage nur zzgl. Einputz- oder Einbaurahmen
82040170, 82041170, 82042170 oder 82043170 möglich.

Leuchtmittel: LED, Farbwiedergabe: CRI > 90, Leistung: 8,9 W, Abstrahlwinkel: 34°, Material: Aluminium / Kunststoff

Zugehörige 500 mA-Konverter finden Sie auf Seite 522.

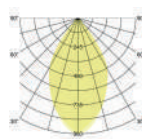

Artikel-Nr.	Farbe	Lichtstrom	Lichtfarbe	Preis €
12642073	weiß	950 lm	3000 K	79,90



LED-System-Einbaustrahler COUPLED, dim2warm

Wird die Leuchte gedimmt, verringert sich die Farbtemperatur.

Montage nur zzgl. Einputz- oder Einbaurahmen
82030170 oder 82032170 möglich.

Leuchtmittel: LED, Farbwiedergabe: CRI > 90, Leistung: 9,4 W, Abstrahlwinkel: 34°, Material: Aluminium / Kunststoff

Zugehörige 500 mA-Konverter finden Sie auf Seite 522.

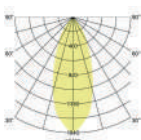

Artikel-Nr.	Farbe	Lichtstrom	Lichtfarbe	Preis €
12634073	weiß	920 lm	3000 K - 1800 K	94,90



LED-System-Einbaustrahler COUPLED, dim2warm

Wird die Leuchte gedimmt, verringert sich die Farbtemperatur.

Montage nur zzgl. Einputz- oder Einbaurahmen
82040170, 82041170, 82042170 oder 82043170 möglich.

Leuchtmittel: LED, Farbwiedergabe: CRI > 90, Leistung: 9,4 W, Abstrahlwinkel: 34°, Material: Aluminium / Kunststoff

Zugehörige 500 mA-Konverter finden Sie auf Seite 522.

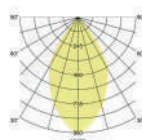

Artikel-Nr.	Farbe	Lichtstrom	Lichtfarbe	Preis €
12644073	weiß	920 lm	3000 K - 1800 K	94,90



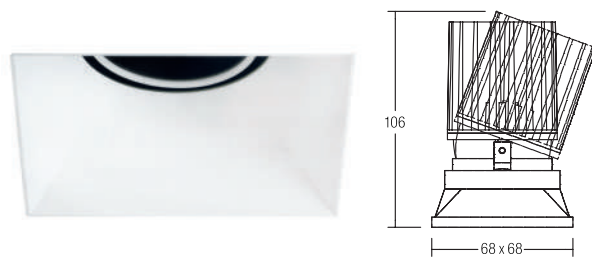
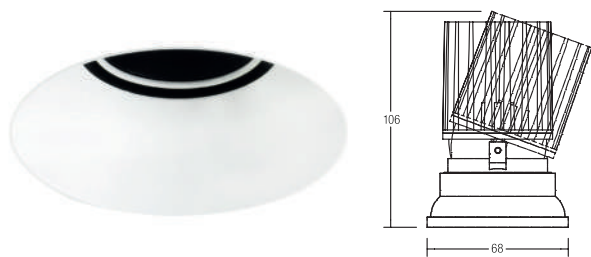

LED-System-Einbaustrahler COUPLED, vertieft

Montage nur zzgl. Einputz- oder Einbaurahmen 82030170 oder 82032170 möglich.

Leuchtmittel: LED, Farbwiedergabe: CRI > 90, Leistung: 8,9 W, Abstrahlwinkel: 34°, Material: Aluminium / Kunststoff

Zugehörige 500 mA-Konverter finden Sie auf Seite 522.

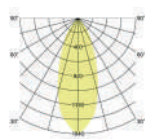

LED-System-Einbaustrahler COUPLED, vertieft

Montage nur zzgl. Einputz- oder Einbaurahmen 82040170, 82041170, 82042170 oder 82043170 möglich.

Leuchtmittel: LED, Farbwiedergabe: CRI > 90, Leistung: 8,9 W, Abstrahlwinkel: 34°, Material: Aluminium / Kunststoff

Zugehörige 500 mA-Konverter finden Sie auf Seite 522.

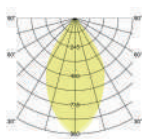

Artikel-Nr.	Farbe	Lichtstrom	Lichtfarbe	Preis €
12631073	weiß	950 lm	3000 K	79,90

Artikel-Nr.	Farbe	Lichtstrom	Lichtfarbe	Preis €
12641073	weiß	950 lm	3000 K	79,90



LED-System-Einbaustrahler COUPLED, vertieft, dim2warm

Wird die Leuchte gedimmt, verringert sich die Farbtemperatur.

Montage nur zzgl. Einputz- oder Einbaurahmen 82030170 oder 82032170 möglich.

Leuchtmittel: LED, Farbwiedergabe: CRI > 90, Leistung: 9,4 W, Abstrahlwinkel: 34°, Material: Aluminium / Kunststoff

Zugehörige 500 mA-Konverter finden Sie auf Seite 522.

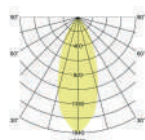

LED-System-Einbaustrahler COUPLED, vertieft, dim2warm

Wird die Leuchte gedimmt, verringert sich die Farbtemperatur.

Montage nur zzgl. Einputz- oder Einbaurahmen 82040170, 82041170, 82042170 oder 82043170 möglich.

Leuchtmittel: LED, Farbwiedergabe: CRI > 90, Leistung: 9,4 W, Abstrahlwinkel: 34°, Material: Aluminium / Kunststoff

Zugehörige 500 mA-Konverter finden Sie auf Seite 522.

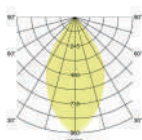

Artikel-Nr.	Farbe	Lichtstrom	Lichtfarbe	Preis €
12633073	weiß	920 lm	3000 K - 1800 K	94,90

Artikel-Nr.	Farbe	Lichtstrom	Lichtfarbe	Preis €
12643073	weiß	920 lm	3000 K - 1800 K	94,90



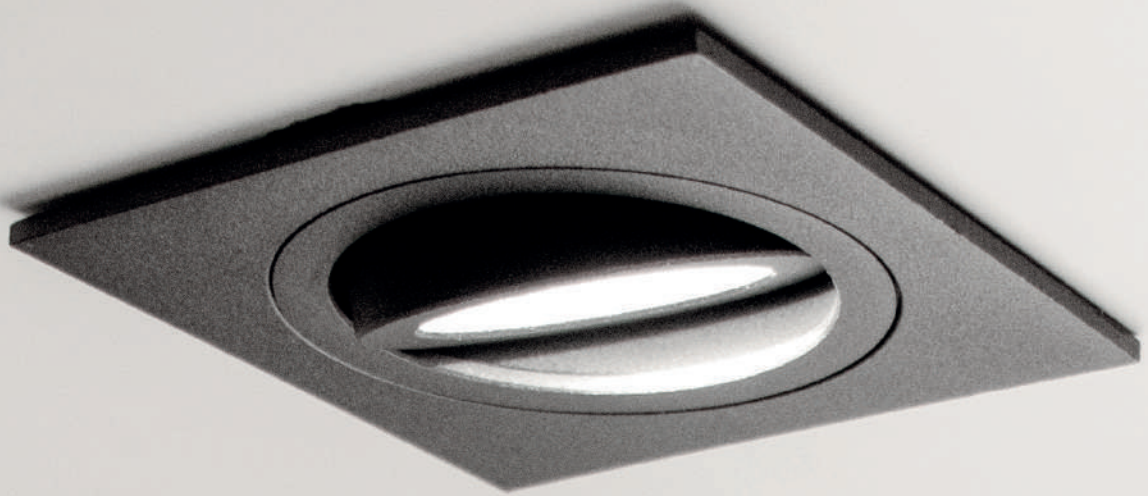

Modulsystem M1. Individualität neu definiert.

Das Modulsystem M1 besteht aus 8 Deckeneinbau- und 5 Deckenanbaugehäusen. Wählen Sie aus einem schwarzen oder weißen Gehäuse oder kombinieren Sie schwarz und weiß. Die Leuchte lässt sich in rund oder eckig und in ein- bis vierflammig zusammenstellen. Diese Gestaltungsfreiheit ermöglicht 156 verschiedene Gehäuse- und Farbvariationen für den Innenbereich. Das System ist mit allen Brumberg MR16 LED-Modulen in 3 Watt, 6 Watt und 8 Watt kompatibel.



Modulsystem M1 im Überblick.

In 4 Schritten zur individuellen Leuchte..

1 Gehäuse + Modulhalterung



2 Gehäusefarbe

	 Für deckenbündiges LED-Leuchtmittel.	 Strukturweiß.  Strukturschwarz.
	 Für vertieftes LED-Leuchtmittel.	
	 Mit Glasabdeckung (IP44).	
	Einbau- und Anbauversion.	

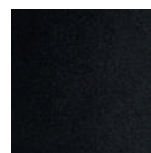



3 LED-Modul



Linsenoptik 18°, 24°, 38°, 60°.



Reflektortechnik 38°, 60°.

Kombinierbar mit bis zu 40 MR16 LED-Modulen. Somit höchste Flexibilität in der Auswahl der Technologie, Farbtemperatur, Leistung und des Abstrahlwinkels.



4 Konverter + Steuerung



Schaltbar, DALI, Phasenabschnitt...

Auswahl der Konverter und Ansteuerung - abgestimmt auf das entsprechende Gebäudekonzept.

Beachten Sie bitte bei den Anbauvarianten, dass die maximale LED-Modul-Bestückung (Leistung) 8 Watt beträgt. On/off, Phase oder DALI.

Jenseits 6 W Leistung müssen darüber hinaus bei den **Anbauvarianten** Netzgerät und Steuerung aus Platzgründen bauseits **außerhalb des Gehäuses** untergebracht werden.



1 Gehäuse + Modulhalterung.

Gehäuse eckig.

Einflammig.



Deckenbündiges Einbaugehäuse
mit starrer IP44 Modulhalterung.

45009... / 45010... / 45011...

Deckenausschnitt: 80 mm

Länge x Breite: 93 x 93 mm

Einbautiefen:

45009: 10 mm + Höhe LED-Modul

45010: 8 mm + Höhe LED-Modul

45011: 16 mm + Höhe LED-Modul



Vertieftes Einbaugehäuse
mit starrer IP44 Modulhalterung.

45003... / 45004... / 45005...

Deckenausschnitt: 92 x 92 mm

Länge x Breite: 105 x 105 mm

Einbautiefen:

45003: 35 mm + Höhe LED-Modul

45004: 33 mm + Höhe LED-Modul

45005: 41 mm + Höhe LED-Modul



Bündiges Anbaugehäuse
mit starrer IP44 Modulhalterung.

45110... / 45111... / 45112...

Länge x Breite: 90 x 90 mm

Höhe: 115 mm



Vertieftes Anbaugehäuse
mit starrer IP44 Modulhalterung.

45103... / 45104... / 45105...

Länge x Breite: 90 x 90 mm

Höhe: 115 mm

Zweiflammig.



Deckenbündiges Einbaugehäuse
mit starrer IP44 Modulhalterung.

45023... / 45024... / 45025...

Deckenausschnitt: 160 x 81 mm

Länge x Breite: 175 x 92 mm

Einbautiefen:

45023: 10 mm + Höhe LED-Modul

45024: 8 mm + Höhe LED-Modul

45025: 16 mm + Höhe LED-Modul



Bündiges Anbaugehäuse
mit starrer IP44 Modulhalterung.

45123... / 45124... / 45125...

Länge x Breite: 173 x 90 mm

Höhe: 95 mm

Dreiflammig.



Deckenbündiges Einbaugehäuse
mit starrer IP44 Modulhalterung.

45026... / 45027... / 45028...

Deckenausschnitt: 250 x 81 mm

Länge x Breite: 260 x 92 mm

Einbautiefen:

45026: 10 mm + Höhe LED-Modul

45027: 8 mm + Höhe LED-Modul

45028: 16 mm + Höhe LED-Modul

Vierflammig.



Deckenbündiges Einbaugehäuse
mit starrer IP44 Modulhalterung.

45029... / 45030... / 45031...

Deckenausschnitt: 165 x 160 mm

Länge x Breite: 175 x 175 mm

Einbautiefen:

45029: 10 mm + Höhe LED-Modul

45030: 8 mm + Höhe LED-Modul

45031: 16 mm + Höhe LED-Modul

Eckig oder rund, bündig, vertieft oder IP44?

Gehäuse rund.

Einflammig.



Vertieftes Anbaugehäuse
mit starrer IP44 Modulhalterung.

45100... / 45101... / 45102...
Durchmesser: 90 mm
Höhe: 115 mm



Vertieftes Einbaugehäuse
mit starrer IP44 Modulhalterung.

45000... / 45001... / 45002...
Deckenausschnitt: 91 mm
Durchmesser: 105 mm
Einbautiefen:
45000: 40 mm + Höhe LED-Modul
45001: 38 mm + Höhe LED-Modul
45002: 46 mm + Höhe LED-Modul



Bündiges Anbaugehäuse
mit starrer IP44 Modulhalterung.

45106... / 45107... / 45108...
Durchmesser: 90 mm
Höhe: 95 mm



Deckenbündiges Einbaugehäuse
mit starrer IP44 Modulhalterung.

45006... / 45007... / 45008...
Deckenausschnitt: 82 mm
Durchmesser: 92 mm
Einbautiefen:
45006: 10 mm + Höhe LED-Modul
45007: 8 mm + Höhe LED-Modul
45008: 16 mm + Höhe LED-Modul

Zweiflammig.



Deckenbündiges Einbaugehäuse
mit starrer IP44 Modulhalterung.

45020... / 45021... / 45022...
Deckenausschnitt: 2 x 82 mm (im Abstand von mittig 82 mm)
Länge x Breite: 175 x 92 mm

Einbautiefen:
45020: 15 mm + Höhe LED-Modul
45021: 13 mm + Höhe LED-Modul
45022: 21 mm + Höhe LED-Modul

Modulhalterung. Drei Allrounder für alle Gehäuse.



bündig, schwenkbar



IP44, starr



vertieft, schwenkbar

2 Gehäusefarbe.

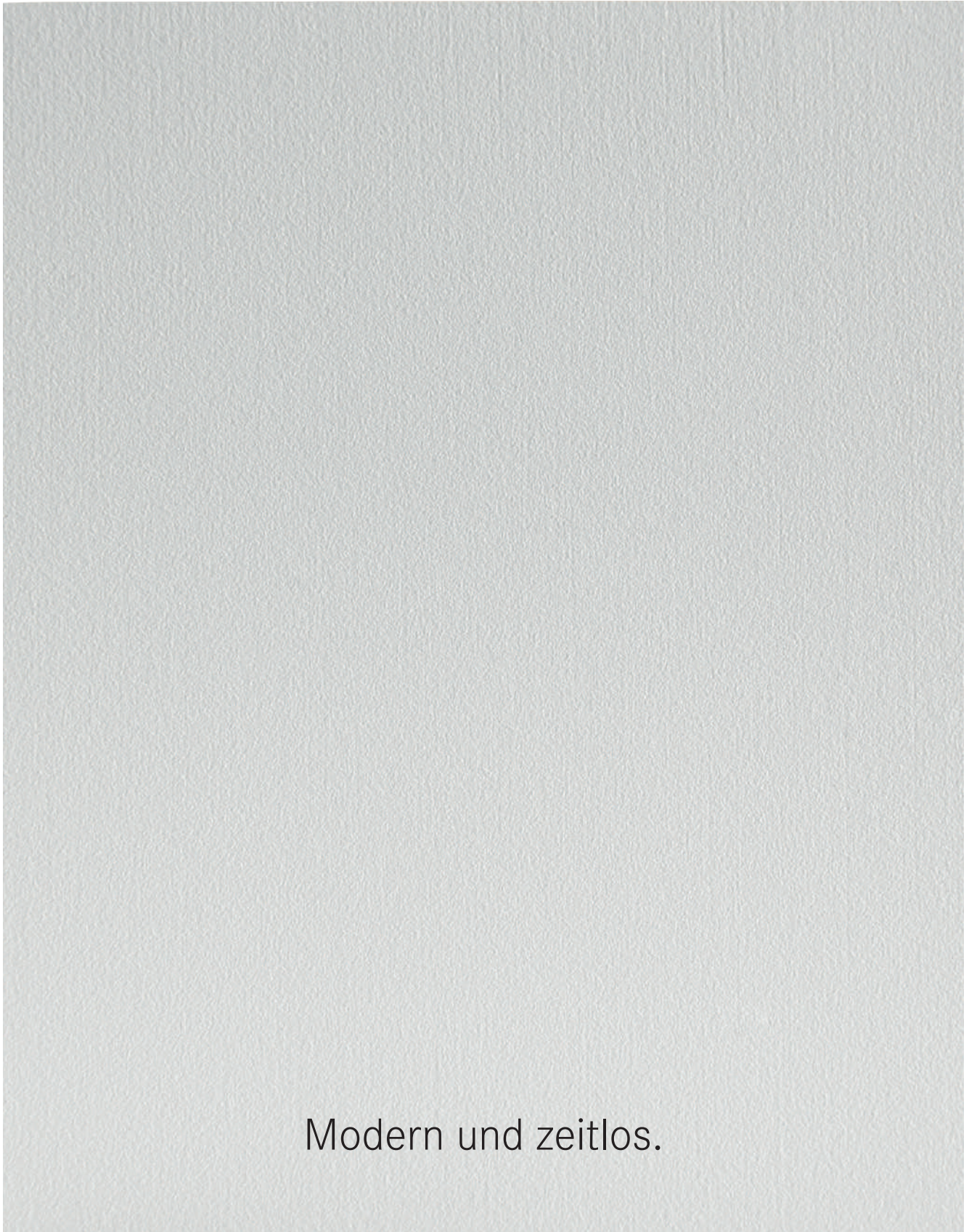

Modern und zeitlos.

Weiß, schwarz oder beides?

Für ein Höchstmaß an Flexibilität.

Einbauehäuse.

NEU	Gehäuseform	Gehäusefarbe (Außenteil)	mit LED-Modulhalterung (Innenteil)						Preis €
			bündig schwenkbar strukturweiß	bündig schwenkbar strukturschwarz	starr (IP44) strukturweiß	starr (IP44) strukturschwarz	vertieft schwenkbar strukturweiß	vertieft schwenkbar strukturschwarz	
	Einbauehäuse bündig (eckig)	strukturweiß	45009170	45009550	45010170	45010550	45011170	45011550	21,50
		strukturschwarz	45009560	45009180	45010560	45010180	45011560	45011180	
	Einbauehäuse vertieft (eckig)	strukturweiß	45003170	45003550	45004170	45004550	45005170	45005550	24,00
		strukturschwarz	45003560	45003180	45004560	45004180	45005560	45005180	
	Einbauehäuse bündig, 2-fach (eckig)	strukturweiß	45023170	45023550	45024170	45024550	45025170	45025550	43,00
		strukturschwarz	45023560	45023180	45024560	45024180	45025560	45025180	
	Einbauehäuse bündig, 3-fach (eckig)	strukturweiß	45026170	45026550	45027170	45027550	45028170	45028550	63,00
		strukturschwarz	45026560	45026180	45027560	45027180	45028560	45028180	
	Einbauehäuse bündig, 4-fach (eckig)	strukturweiß	45029170	45029550	45030170	45030550	45031170	45031550	85,00
		strukturschwarz	45029560	45029180	45030560	45030180	45031560	45031180	
	Einbauehäuse bündig (rund)	strukturweiß	45006170	45006550	45007170	45007550	45008170	45008550	21,50
		strukturschwarz	45006560	45006180	45007560	45007180	45008560	45008180	
	Einbauehäuse vertieft (rund)	strukturweiß	45000170	45000550	45001170	45001550	45002170	45002550	24,00
		strukturschwarz	45000560	45000180	45001560	45001180	45002560	45002180	
	Einbauehäuse bündig, 2-fach (oval)	strukturweiß	45020170	45020550	45021170	45021550	45022170	45022550	43,00
		strukturschwarz	45020560	45020180	45021560	45021180	45022560	45022180	



Anbaugehäuse.

NEU	Gehäuseform	Gehäusefarbe (Außenteil)	mit LED-Modulhalterung (Innenteil)						Preis €
			bündig schwenkbar strukturweiß	bündig schwenkbar strukturschwarz	starr (IP44) strukturweiß	starr (IP44) strukturschwarz	vertieft schwenkbar strukturweiß	vertieft schwenkbar strukturschwarz	
	Anbaugehäuse bündig (eckig)	strukturweiß	45110170	45110550	45111170	45111550	45112170	45112550	60,00
		strukturschwarz	45110560	45110180	45111560	45111180	45112560	45112180	
	Anbaugehäuse vertieft (eckig)	strukturweiß	45103170	45103550	45104170	45104550	45105170	45105550	66,00
		strukturschwarz	45103560	45103180	45104560	45104180	45105560	45105180	
	Anbaugehäuse bündig, 2-fach (eckig)	strukturweiß	45123170	45123550	45124170	45124550	45125170	45125550	112,00
		strukturschwarz	45123560	45123180	45124560	45124180	45125560	45125180	
	Anbaugehäuse bündig (rund)	strukturweiß	45106170	45106550	45107170	45107550	45108170	45108550	60,00
		strukturschwarz	45106560	45106180	45107560	45107180	45108560	45108180	
	Anbaugehäuse vertieft (rund)	strukturweiß	45100170	45100550	45101170	45101550	45102170	45102550	66,00
		strukturschwarz	45100560	45100180	45101560	45101180	45102560	45102180	



Beachten Sie bitte bei den Anbauvarianten, dass die maximale LED-Modul-Bestückung (Leistung) 8 Watt beträgt. On/off, Phase oder DALI.

Jenseits 6 W Leistung müssen darüber hinaus bei den **Anbauvarianten** Netzgerät und Steuerung aus Platzgründen bauseits **außerhalb des Gehäuses** untergebracht werden.

3 LED-Modul. Welcher Lichttyp sind Sie?

Kombinierbar mit bis zu 40 MR16 LED-Modulen.
Somit höchste Flexibilität in der Auswahl der Technologie,
der Farbtemperatur, der Leistung und des Abstrahlwinkels.

Weitere Informationen finden Sie im Bereich LED-Module.



LED-Einsatz DISC, MR16, 6 W, mit Linsenoptik, 350 mA

Leuchtmittel: LED, Ausführung: Plug&Play, Farbwiedergabe: CRI > 80,
Leistung: 6 W, Abstrahlwinkel 18°, 24°, 38°, oder 60°,
Material: Aluminium / Kunststoff



LED-Reflektoreinsatz MR16, 6 W, 350 mA

Leuchtmittel: LED, Ausführung: Plug&Play, Farbwiedergabe: CRI > 80,
Leistung: 6 W, Abstrahlwinkel: 38° oder 60°, Material: Aluminium / Glas



tunable
WHITE

LED-Reflektoreinsatz MR16, 8 W, TunableWhite, 24 V DC

Anschlussleitung: 3-adrig, Ansteuerung: negativ, gemeinsame Anode (C.A.)

Leuchtmittel: LED, Leistung: 8 W, Abstrahlwinkel: 60°,
Material: Aluminium / Glas

Bei Verwendung dieses 24 V-Einsatzes in Anbaugehäusen
müssen das Netzgerät (und ggfs. die Steuerung) bauseits
außerhalb des Gehäuses untergebracht werden.



dim2warm

LED-Reflektoreinsatz MR16, 6 W, dim2warm, 350 mA

Wird das LED-Modul gedimmt, verringert sich die Farbtemperatur.

Leuchtmittel: LED, Ausführung: Plug&Play, Farbwiedergabe: CRI > 80,
Leistung: 6 W, Abstrahlwinkel: 38° oder 60°, Lichtfarbe: 3000 K - 1800 K,
Material: Aluminium / Glas

4 Steuerung. Digital oder Analog?

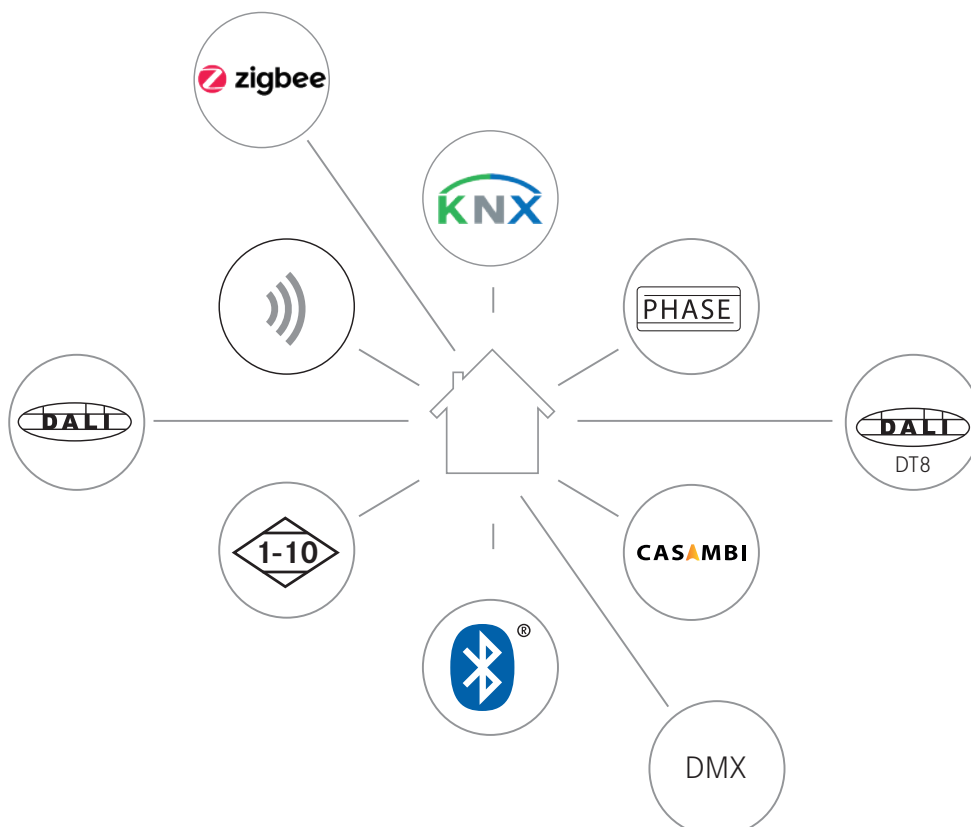



Konfigurationsbeispiel.
Licht. Individuell gestaltet.

**Zur vereinfachten Übersicht finden sie
eine Konfiguration auf Seite 594.**



1. Schritt. Gehäuse + Modulhalterung.

Einflammiges, vertieftes Anbaugehäuse mit schwenkbarer, deckenbündiger Modulhalterung.



Artikelnummer 1
45103170

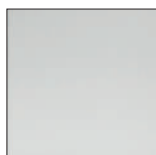

2. Schritt. Gehäusefarbe.

Strukturweiß.



3. Schritt. LED-Modul.

Wähle eins von 40 LED-Modulen zwischen 3 Watt und 8 Watt.

Artikelnummer 2
12920243



4. Schritt. Konverter + Steuerung.

Wähle den gewünschten Konverter und ggf. die Ansteuerung.

Beachten Sie bitte bei den Anbauvarianten, dass die maximale LED-Modul-Bestückung (Leistung) 8 Watt beträgt. On/off, Phase oder DALI.

Jenseits 6 W Leistung müssen darüber hinaus bei den **Anbauvarianten** Netzgerät und Steuerung aus Platzgründen bauseits **außerhalb des Gehäuses** untergebracht werden.

Artikelnummer 3
17652000





Privatwohnung, Berlin

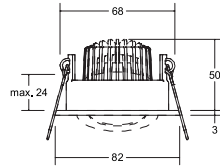

LED-Einbaustrahler, IP65

NEU

Leuchtmittel: LED, Ausführung: Plug&Play, Farbwiedergabe: CRI > 80, Leistung: 6 W, Abstrahlwinkel: 38°, Material: Aluminium / Stahl / Silikonkautschuk / Kunststoff

Zugehörige 350 mA-Konverter finden Sie ab Seite 516.

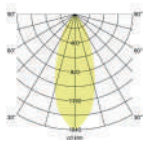

Artikel-Nr.	Farbe	Lichtstrom	Lichtfarbe	Preis €
12353023	chrom	650 lm	3000 K	71,30
12353073	weiß	650 lm	3000 K	68,00
12353083	NEU schwarz	650 lm	3000 K	68,00
12353253	alu matt	650 lm	3000 K	71,00
12353643	titan matt	650 lm	3000 K	76,60



LED-Einbaustrahler, IP65, schaltbar

NEU

Set inkl. Konverter für 230 V-Netzspannung, schaltbar, Maße Konverter: L 100 x B 38 x H 22 mm

Leuchtmittel: LED, Farbwiedergabe: CRI > 80, Leistung: 6 W, Abstrahlwinkel: 38°, Material: Aluminium / Stahl / Silikonkautschuk / Kunststoff

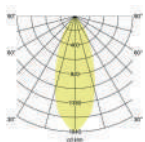

Artikel-Nr.	Farbe	Lichtstrom	Lichtfarbe	Preis €
33353023	chrom	650 lm	3000 K	94,80
33353073	weiß	650 lm	3000 K	91,50
33353083	NEU schwarz	650 lm	3000 K	91,50
33353253	alu matt	650 lm	3000 K	94,50
33353643	titan matt	650 lm	3000 K	100,10



LED-Einbaustrahler, IP65, Phasenabschnitt dimmbar

NEU

Set inkl. Konverter für 230 V-Netzspannung, Phasenabschnitt dimmbar, Maße Konverter: L 110 x B 50 x H 19 mm

Leuchtmittel: LED, Farbwiedergabe: CRI > 80, Leistung: 6 W, Abstrahlwinkel: 38°, Material: Aluminium / Stahl / Silikonkautschuk / Kunststoff

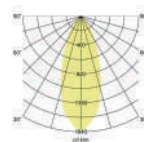

Artikel-Nr.	Farbe	Lichtstrom	Lichtfarbe	Preis €
39353023	chrom	650 lm	3000 K	98,70
39353073	weiß	650 lm	3000 K	95,40
39353083	NEU schwarz	650 lm	3000 K	95,40
39353253	alu matt	650 lm	3000 K	98,40
39353643	titan matt	650 lm	3000 K	104,00



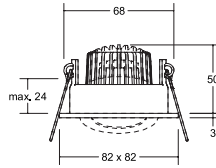

LED-Einbaustrahler, IP65

NEU

Leuchtmittel: LED, Ausführung: Plug&Play, Farbwiedergabe: CRI > 80, Leistung: 6 W, Abstrahlwinkel: 38°, Material: Aluminium / Stahl / Silikonkautschuk / Kunststoff

Zugehörige 350 mA-Konverter finden Sie ab Seite 516.

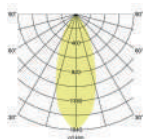

Artikel-Nr.	Farbe	Lichtstrom	Lichtfarbe	Preis €
12355023	chrom	650 lm	3000 K	73,60
12355073	weiß	650 lm	3000 K	70,30
12355083	NEU schwarz	650 lm	3000 K	70,30
12355253	alu matt	650 lm	3000 K	73,40
12355643	titan matt	650 lm	3000 K	78,90

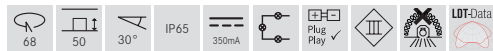

LED-Einbaustrahler, IP65, schaltbar

NEU

Set inkl. Konverter für 230 V-Netzspannung, schaltbar, Maße Konverter: L 100 x B 38 x H 22 mm

Leuchtmittel: LED, Farbwiedergabe: CRI > 80, Leistung: 6 W, Abstrahlwinkel: 38°, Material: Aluminium / Stahl / Silikonkautschuk / Kunststoff

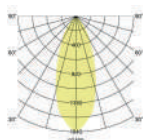

Artikel-Nr.	Farbe	Lichtstrom	Lichtfarbe	Preis €
33355023	chrom	650 lm	3000 K	97,10
33355073	weiß	650 lm	3000 K	93,80
33355083	NEU schwarz	650 lm	3000 K	93,80
33355253	alu matt	650 lm	3000 K	96,90
33355643	titan matt	650 lm	3000 K	102,40



LED-Einbaustrahler, IP65, Phasenabschnitt dimmbar

NEU

Set inkl. Konverter für 230 V-Netzspannung, Phasenabschnitt, Maße Konverter: L 110 x B 50 x H 19 mm

Leuchtmittel: LED, Farbwiedergabe: CRI > 80, Leistung: 6 W, Abstrahlwinkel: 38°, Material: Aluminium / Stahl / Silikonkautschuk / Kunststoff

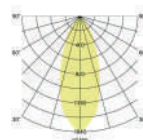

Artikel-Nr.	Farbe	Lichtstrom	Lichtfarbe	Preis €
39355023	chrom	650 lm	3000 K	101,00
39355073	weiß	650 lm	3000 K	97,70
39355083	NEU schwarz	650 lm	3000 K	97,70
39355253	alu matt	650 lm	3000 K	100,80
39355643	titan matt	650 lm	3000 K	106,30



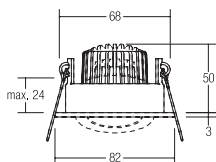

dim²warm

LED-Einbaustrahler, IP65, dim2warm

Wird die Leuchte gedimmt, verringert sich die Farbtemperatur.

Leuchtmittel: LED, Ausführung: Plug&Play, Farbwiedergabe: CRI > 90, Leistung: 6 W, Abstrahlwinkel: 38°, Material: Aluminium / Stahl / Silikonkautschuk / Kunststoff

Zugehörige 350 mA-Konverter finden Sie ab Seite 516.

Artikel-Nr.	Farbe	Lichtstrom	Lichtfarbe	Preis €
12443023	chrom	460 lm	3000 K - 1800 K	82,30
12443073	weiß	460 lm	3000 K - 1800 K	81,00
12443253	alu matt	460 lm	3000 K - 1800 K	84,10
12443643	titan matt	460 lm	3000 K - 1800 K	86,60

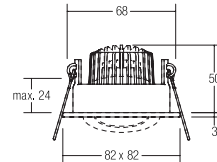

dim²warm

LED-Einbaustrahler, IP65, dim2warm

Wird die Leuchte gedimmt, verringert sich die Farbtemperatur.

Leuchtmittel: LED, Ausführung: Plug&Play, Farbwiedergabe: CRI > 90, Leistung: 6 W, Abstrahlwinkel: 38°, Material: Aluminium / Stahl / Silikonkautschuk / Kunststoff

Zugehörige 350 mA-Konverter finden Sie ab Seite 516.

Artikel-Nr.	Farbe	Lichtstrom	Lichtfarbe	Preis €
12445023	chrom	460 lm	3000 K - 1800 K	84,50
12445073	weiß	460 lm	3000 K - 1800 K	83,40
12445253	alu matt	460 lm	3000 K - 1800 K	86,50
12445643	titan matt	460 lm	3000 K - 1800 K	88,90

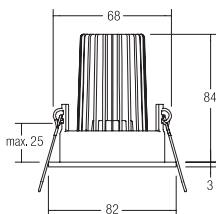

dim²warm

LED-Einbaustrahler, IP65, dim2warm

Wird die Leuchte gedimmt, verringert sich die Farbtemperatur.

Leuchtmittel: LED, Ausführung: Plug&Play, Farbwiedergabe: CRI > 90, Leistung: 12 W, Abstrahlwinkel: 38°, Material: Aluminium / Stahl / Silikonkautschuk / Kunststoff

Zugehörige 350 mA-Konverter finden Sie ab Seite 516.

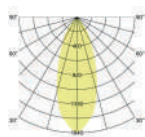

Artikel-Nr.	Farbe	Lichtstrom	Lichtfarbe	Preis €
12444073	weiß	900 lm	3000 K - 1800 K	95,60
12444253	alu matt	900 lm	3000 K - 1800 K	98,30

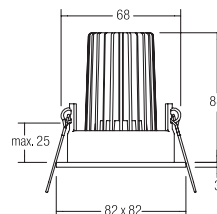

dim²warm

LED-Einbaustrahler, IP65, dim2warm

Wird die Leuchte gedimmt, verringert sich die Farbtemperatur.

Leuchtmittel: LED, Ausführung: Plug&Play, Farbwiedergabe: CRI > 90, Leistung: 12 W, Abstrahlwinkel: 38°, Material: Aluminium / Stahl / Silikonkautschuk / Kunststoff

Zugehörige 350 mA-Konverter finden Sie ab Seite 516.

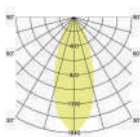

Artikel-Nr.	Farbe	Lichtstrom	Lichtfarbe	Preis €
12446073	weiß	900 lm	3000 K - 1800 K	97,70
12446253	alu matt	900 lm	3000 K - 1800 K	100,40



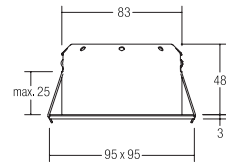
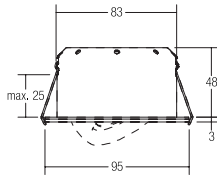

LED-Einbaustrahler INDIWO83, IP44, dreh- und schwenkbar

Einbaustrahler geeignet zur direkten Montage auf normal entflammaren Baustoffen. Wärmedämmung zulässig.

Leuchtmittel: LED, Ausführung: Plug&Play, Farbwiedergabe: CRI > 85, Leistung: 5,5 W, Abstrahlwinkel: 36°, Material: Aluminium / Stahl / Kunststoff

Zugehörige 350 mA-Konverter finden Sie ab Seite 516.

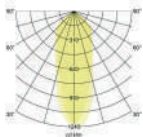

Artikel-Nr.	Farbe	Lichtstrom	Lichtfarbe	Preis €
12277153	nickel matt	550 lm	3000 K	72,60
12277173	strukturweiß	550 lm	3000 K	65,80



* IP44 bei Einbau in geschlossenen Decken

LED-Einbaustrahler INDIWO83, IP44, dreh- und schwenkbar

Einbaustrahler geeignet zur direkten Montage auf normal entflammaren Baustoffen. Wärmedämmung zulässig.

Leuchtmittel: LED, Ausführung: Plug&Play, Farbwiedergabe: CRI > 85, Leistung: 5,5 W, Abstrahlwinkel: 36°, Material: Aluminium / Stahl / Kunststoff

Zugehörige 350 mA-Konverter finden Sie ab Seite 516.

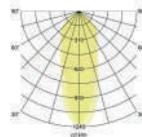

Artikel-Nr.	Farbe	Lichtstrom	Lichtfarbe	Preis €
12287153	nickel matt	550 lm	3000 K	74,70
12287173	strukturweiß	550 lm	3000 K	68,10



* IP44 bei Einbau in geschlossenen Decken





Eiswiese, Göttingen

STEAM.

Licht für die Dampf- und Trockensauna.

Steam ist ein besonders korrosions- und temperaturbeständiges Einbaudownlight für Schraub- (IP65) oder Federmontage (IP54). Die Leuchte eignet sich optimal für Saunen und Dampfkabinen sowie Küsten- und Offshorebereiche. Sie ist erhältlich in 2 Formen, 2 Designs, 2 Oberflächen und ist kompatibel mit 40 verschiedenen LED-Modulen mit zugehörigen Ansteuerungen.

Zum
Produktvideo.





Einbaudownlight STEAM, V4A, IP65

NEU

Alle Brumberg MR16-LED-Module sind für die Einbaueinheit STEAM verwendbar. Die Einbautiefe der Leuchte richtet sich nach dem jeweils eingesetzten LED-Modul (hier: 2 mm zzgl. Höhe LED-Modul).

Leuchtmittel: Für LED, Leistung: max. 14 W, Material: Edelstahl V4A / Aluminium / Glas / Silikonkautschuk, Lieferung: inkl. rückseitiger LED-Modul-Aufnahme

Zugehörige LED-Module finden Sie ab Seite 504 und zugehörige Konverter finden Sie ab Seite 516.

Das LED-Modul ist im Lieferumfang der Einbaueinheit nicht enthalten.

Achtung: Höhe des Leuchtmittels beachten!



Artikel-Nr.	Farbe	Preis €
37005070	NEU weiß	68,80
37005420	NEU edelstahl	71,40



* IP65 bei Einbau in geschlossenen Decken (bei Schraubmontage)

Einbaudownlight STEAM, V4A, IP54

NEU

Alle Brumberg MR16-LED-Module sind für die Einbaueinheit STEAM verwendbar. Die Einbautiefe der Leuchte richtet sich nach dem jeweils eingesetzten LED-Modul (hier: 2 mm zzgl. Höhe LED-Modul).

Leuchtmittel: Für LED, Leistung: max. 14 W, Material: Edelstahl V4A / Aluminium / Glas / Silikonkautschuk, Lieferung: inkl. rückseitiger LED-Modul-Aufnahme

Zugehörige LED-Module finden Sie ab Seite 504 und zugehörige Konverter finden Sie ab Seite 516.

Das LED-Modul ist im Lieferumfang der Einbaueinheit nicht enthalten.

Achtung: Höhe des Leuchtmittels beachten!



Artikel-Nr.	Farbe	Preis €
37006070	NEU weiß	73,50
37006420	NEU edelstahl	77,40



* IP54 bei Einbau in geschlossenen Decken (Federmontage)

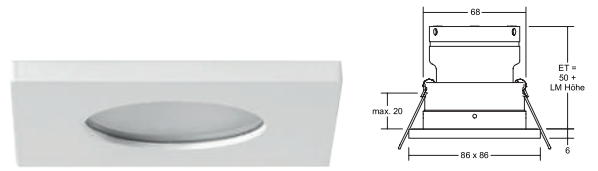

Einbaudownlight STEAM, V4A, IP65

NEU

Alle Brumberg MR16-LED-Module sind für die Einbaueinheit STEAM verwendbar. Die Einbautiefe der Leuchte richtet sich nach dem jeweils eingesetzten LED-Modul (hier: 50 mm zzgl. Höhe LED-Modul).

Leuchtmittel: Für LED, Leistung: max. 14 W, Material: Edelstahl V4A / Aluminium / Glas / Silikonkautschuk, Lieferung: inkl. rückseitiger LED-Modul-Aufnahme

Zugehörige LED-Module finden Sie ab Seite 504 und zugehörige Konverter finden Sie ab Seite 516.

Das LED-Modul ist im Lieferumfang der Einbaueinheit nicht enthalten.

Achtung: Höhe des Leuchtmittels beachten!



Artikel-Nr.	Farbe	Preis €
37015070	NEU weiß	71,20
37015420	NEU edelstahl	73,30



* IP65 bei Einbau in geschlossenen Decken (bei Schraubmontage) Hohe Ausführung mit Luftpuffer für z.B. heißere Saunabereiche.

Einbaudownlight STEAM, V4A, IP54

NEU

Alle Brumberg MR16-LED-Module sind für die Einbaueinheit STEAM verwendbar. Die Einbautiefe der Leuchte richtet sich nach dem jeweils eingesetzten LED-Modul (hier: 50 mm zzgl. Höhe LED-Modul).

Leuchtmittel: Für LED, Leistung: max. 14 W, Material: Edelstahl V4A / Aluminium / Glas / Silikonkautschuk, Lieferung: inkl. rückseitiger LED-Modul-Aufnahme

Zugehörige LED-Module finden Sie ab Seite 504 und zugehörige Konverter finden Sie ab Seite 516.

Das LED-Modul ist im Lieferumfang der Einbaueinheit nicht enthalten.

Achtung: Höhe des Leuchtmittels beachten!



Artikel-Nr.	Farbe	Preis €
37016070	NEU weiß	75,50
37016420	NEU edelstahl	79,40



* IP54 bei Einbau in geschlossenen Decken (Federmontage) Hohe Ausführung mit Luftpuffer für z.B. heißere Saunabereiche.

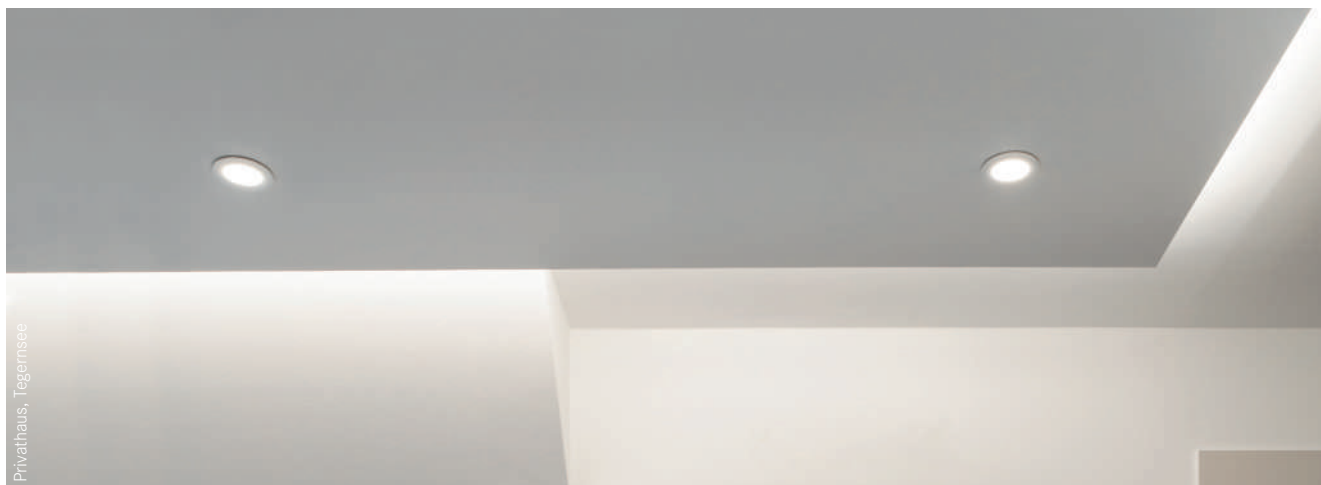

COVER-UP.

IP44 - Der Spot für jedes Leuchtmittel.

Cover-up hat das klassische Einbaumaß von 68 Millimetern. Dadurch eignet sich die Leuchte für praktisch jeden Anwendungsbereich. Dank des schnellen und unkomplizierten Einbaus mittels Clip-In System für 50 Millimeter-LED-Module erleichtert sie die Montage. Der Clou: Mit der Schutzart IP44 kann die Cover-up auch in Nass- und Wellnessbereichen verbaut werden.

Zum
Produktvideo.





Einbaudownlight COVER-UP, IP44

NEU

Alle Brumberg MR16-LED-Module sind für die Einbaueinheit COVER-UP-verwendbar. Die Einbautiefe der Leuchte richtet sich nach dem jeweils eingesetzten LED-Modul (hier: 11 mm zzgl. Höhe LED-Modul).

Leuchtmittel: Für LED, Leistung: max. 14 W, Material: Aluminium/ Stahl / Glas, Lieferung: inkl. rückseitiger LED-Modul-Aufnahme und Dekoglas klar

Zugehörige LED-Module finden Sie ab Seite 504 und zugehörige Konverter finden Sie ab Seite 516.

Das LED-Modul ist im Lieferumfang der Einbaueinheit nicht enthalten.

Achtung: Höhe des Leuchtmittels beachten!



Artikel-Nr.	Farbe	Preis €
45320070	NEU weiß mit Dekoglas klar	45,90
45320080	NEU schwarz mit Dekoglas klar	45,90



* IP44 bei Einbau in geschlossenen Decken

Einbaudownlight COVER-UP, IP44

NEU

Alle Brumberg MR16-LED-Module sind für die Einbaueinheit COVER-UP-verwendbar. Die Einbautiefe der Leuchte richtet sich nach dem jeweils eingesetzten LED-Modul (hier: 11 mm zzgl. Höhe LED-Modul).

Leuchtmittel: Für LED, Leistung: max. 14 W, Material: Aluminium/ Stahl / Glas, Lieferung: inkl. rückseitiger LED-Modul-Aufnahme und Dekoglas klar

Zugehörige LED-Module finden Sie ab Seite 504 und zugehörige Konverter finden Sie ab Seite 516.

Das LED-Modul ist im Lieferumfang der Einbaueinheit nicht enthalten.

Achtung: Höhe des Leuchtmittels beachten!



Artikel-Nr.	Farbe	Preis €
45321070	NEU weiß mit Dekoglas klar	48,10
45321080	NEU schwarz mit Dekoglas klar	48,10



* IP44 bei Einbau in geschlossenen Decken

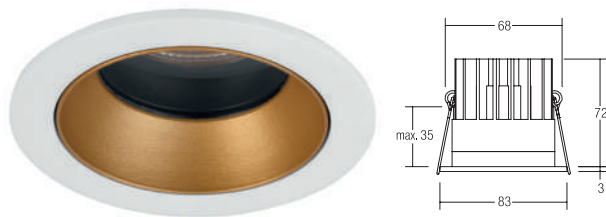

LED-Einbaudownlight ALTERO, IP44

NEU

Leuchtmittel: LED, Farbwiedergabe: CRI > 80, Leistung: 9,2 W, Abstrahlwinkel: 33°, Material: Aluminium / Glas

Zugehörige 500 mA-Konverter finden Sie auf Seite 522.

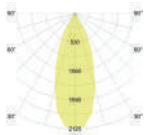

Artikel-Nr.	Farbe	Lichtstrom	Lichtfarbe	Preis €
12035173	strukturweiß	820 lm	3000 K	105,50
12035174	strukturweiß	840 lm	4000 K	105,50
12035183	NEU strukturschwarz	820 lm	3000 K	105,50
12035184	NEU strukturschwarz	840 lm	4000 K	105,50
12035403	strukturweiß / chrom	820 lm	3000 K	105,50
12035404	strukturweiß / chrom	840 lm	4000 K	105,50
12035553	strukturweiß / strukturschwarz	820 lm	3000 K	105,50
12035554	strukturweiß / strukturschwarz	840 lm	4000 K	105,50
12035753	strukturweiß / strukturgold	820 lm	3000 K	105,50
12035754	strukturweiß / strukturgold	840 lm	4000 K	105,50
12035853	strukturschwarz / strukturgold	820 lm	3000 K	105,50
12035854	strukturschwarz / strukturgold	840 lm	4000 K	105,50

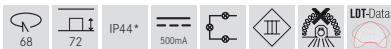

* IP44 bei Einbau in geschlossenen Decken, komplette Blende bauseits über Bajonett austauschbar.

ALTERO ist auf Anfrage auch in 2700 K lieferbar.

LED-Einbaudownlight ALTERO, IP44

NEU

Leuchtmittel: LED, Farbwiedergabe: CRI > 80, Leistung: 9,2 W, Abstrahlwinkel: 33°, Material: Aluminium / Glas

Zugehörige 500 mA-Konverter finden Sie auf Seite 522.

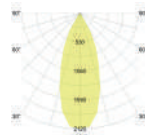

Artikel-Nr.	Farbe	Lichtstrom	Lichtfarbe	Preis €
12036173	strukturweiß	820 lm	3000 K	105,90
12036174	strukturweiß	840 lm	4000 K	105,90
12036183	NEU strukturschwarz	820 lm	3000 K	105,90
12036184	NEU strukturschwarz	840 lm	4000 K	105,90
12036403	strukturweiß / chrom	820 lm	3000 K	105,90
12036404	strukturweiß / chrom	840 lm	4000 K	105,90
12036553	strukturweiß / strukturschwarz	820 lm	3000 K	105,90
12036554	strukturweiß / strukturschwarz	840 lm	4000 K	105,90
12036753	strukturweiß / strukturgold	820 lm	3000 K	105,90
12036754	strukturweiß / strukturgold	840 lm	4000 K	105,90
12036853	strukturschwarz / strukturgold	820 lm	3000 K	105,90
12036854	strukturschwarz / strukturgold	840 lm	4000 K	105,90



* IP44 bei Einbau in geschlossenen Decken, komplette Blende bauseits über Bajonett austauschbar.

ALTERO ist auf Anfrage auch in 2700 K lieferbar.

ALTERO.

Modular aufgebaute Produktserie mit verschiedenfarbigen Leuchtenabdeckungen. Für flexible Beleuchtungslösungen bei veränderlichen Raumkonzepten - von neutral bis akzentuiert.

Farben und Formen.



Strukturweiß



NEU

Strukturschwarz

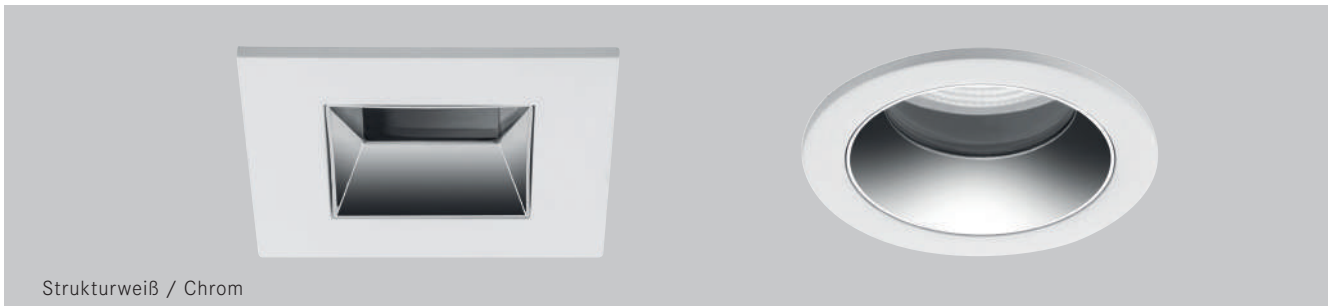

Strukturweiß / Chrom



Strukturweiß / Strukturschwarz

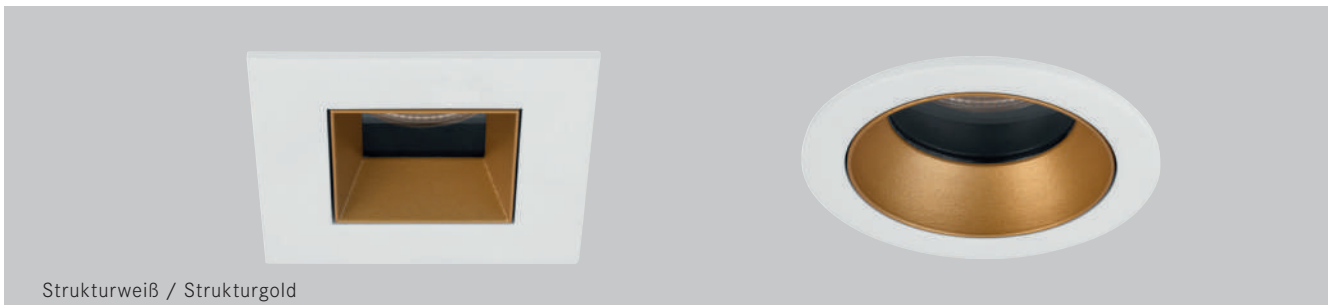

Strukturweiß / Strukturgold

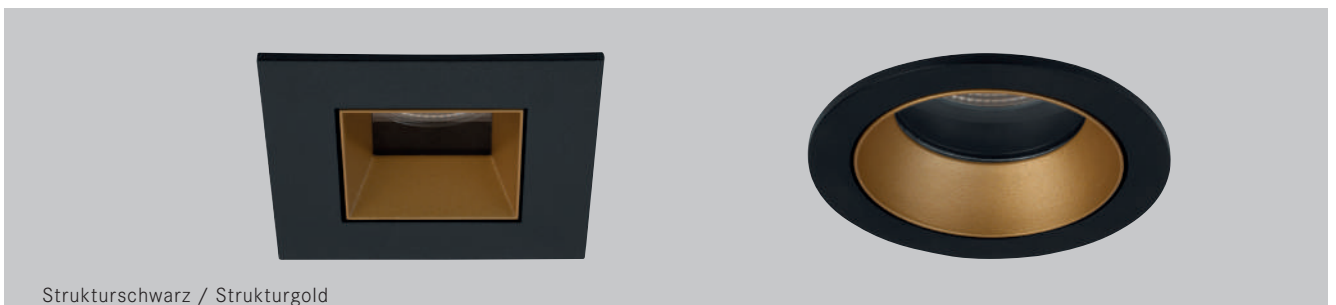

Strukturschwarz / Strukturgold



LED-Einbaudownlight, IP54

Leuchtmittel: LED, Ausführung: Plug&Play, Farbwiedergabe: CRI > 80, Leistung: 10 W, Abstrahlwinkel: 90°, Material: Aluminium / Kunststoff

Zugehörige 350 mA-Konverter finden Sie ab Seite 516.

Artikel-Nr.	Farbe	Lichtstrom	Lichtfarbe	Preis €
12366073	weiß	750 lm	3000 K	84,60

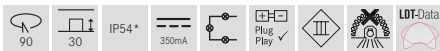

* IP54 bei Einbau in geschlossenen Decken

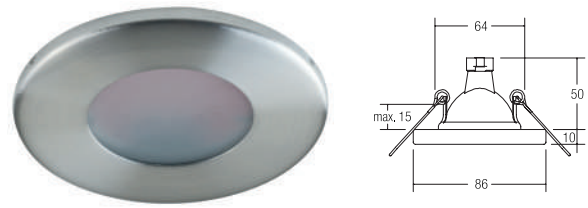

Einbaudownlight, IP65, GX5,3

Leuchtmittel: Für LED-Retrofit-Lampe, Ausführung: GX5,3, Leistung: max. 35 W, Material: Edelstahl / Glas

Artikel-Nr.	Farbe	Preis €
2264.22	edelstahl	32,50



* IP65 bei Einbau in geschlossenen Decken

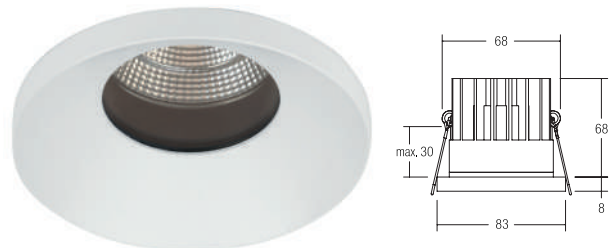

LED-Einbaudownlight, IP54

Leuchtmittel: LED, Farbwiedergabe: CRI > 80, Leistung: 9,2 W, Abstrahlwinkel: 38°, Material: Aluminium / Glas

Zugehörige 500 mA-Konverter finden Sie auf Seite 522.

Artikel-Nr.	Farbe	Lichtstrom	Lichtfarbe	Preis €
12270173	strukturweiß	820 lm	3000 K	97,80
12270174	strukturweiß	840 lm	4000 K	97,80
12270183	strukturschwarz	820 lm	3000 K	97,80
12270184	strukturschwarz	840 lm	4000 K	97,80



* IP54 bei Einbau in geschlossenen Decken

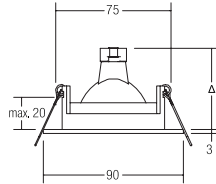

Einbaudownlight, IP65, GX5,3

Leuchtmittel: Für LED-Retrofit-Lampe, Ausführung: GX5,3,
Leistung: max. 35 W, Material: Aluminium / Glas

Artikel-Nr.	Farbe	Preis €
20368070	weiß	35,70
20368150	nickel matt	39,30
20368680	silber	35,70

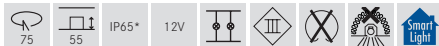

* IP65 bei Einbau in geschlossenen Decken

LED-Einbaudownlight, IP65

Leuchtmittel: LED, Ausführung: Plug&Play, Farbwiedergabe: CRI > 80,
Leistung: 6 W, Abstrahlwinkel: 38°, Material: Aluminium / Glas

Zugehörige 350 mA-Konverter finden Sie ab Seite 516.

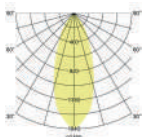

Artikel-Nr.	Farbe	Lichtstrom	Lichtfarbe	Preis €
13368073	weiß	680 lm	3000 K	87,50
13368153	nickel matt	680 lm	3000 K	91,10
13368683	silber	680 lm	3000 K	87,50



* IP65 bei Einbau in geschlossenen Decken



Eiswiese, Göttingen

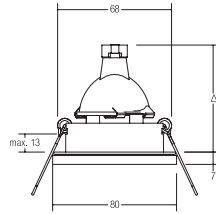

Einbaudownlight, IP65, GX5,3

Leuchtmittel: Für LED-Retrofit-Lampe, Ausführung: GX5,3,
Leistung: max. 50 W, Material: Guss / Glas

Artikel-Nr.	Farbe	Preis €
2062.02	chrom	32,50
2062.07	weiß	29,30
2062.25	nickel matt	31,10



* IP65 bei Einbau in geschlossenen Decken

Einbaudownlight, IP65, GU10

Inkl. Bügel mit GU10-Fassung zur normgerechten Zugentlastung.

Leuchtmittel: Für LED-Retrofit-Lampe, Ausführung: GU10,
Leistung: max. 50 W, Material: Guss / Glas

Artikel-Nr.	Farbe	Preis €
36149020	chrom	43,50
36149070	weiß	40,30
36149250	nickel matt	42,10

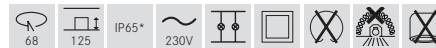

* IP65 bei Einbau in geschlossenen Decken

LED-Einbaudownlightset, IP65, schaltbar

Set inkl. Konverter für 230 V-Netzspannung, schaltbar,
Maße Konverter: L 68 x B 35 x H 21 mm

Leuchtmittel: LED, Farbwiedergabe: CRI > 80, Leistung: 6 W,
Abstrahlwinkel: 38°, Material: Guss / Aluminium / Glas / Kunststoff

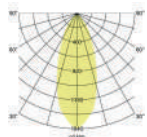

Artikel-Nr.	Farbe	Lichtstrom	Lichtfarbe	Preis €
38149023	chrom	540 lm	3000 K	107,80
38149073	weiß	540 lm	3000 K	104,60
38149253	nickel matt	540 lm	3000 K	106,40

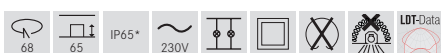

* IP65 bei Einbau in geschlossenen Decken

LED-Einbaudownlightset, IP65, Phasenabschnitt dimmbar

NEU

Set inkl. Konverter für 230 V-Netzspannung, Phasenabschnitt dimmbar,
Maße Konverter: L 110 x B 50 x H 19 mm

Leuchtmittel: LED, Farbwiedergabe: CRI > 80, Leistung: 6W,
Abstrahlwinkel: 38°, Material: Guss / Aluminium / Glas / Kunststoff

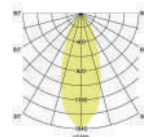

Artikel-Nr.	Farbe	Lichtstrom	Lichtfarbe	Preis €
39149023	NEU chrom	540 lm	3000 K	111,70
39149073	NEU weiß	540 lm	3000 K	108,50
39149253	NEU nickel matt	540 lm	3000 K	110,30

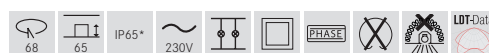

* IP65 bei Einbau in geschlossenen Decken

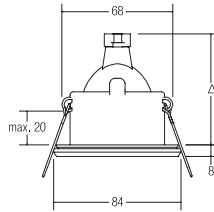

Einbaudownlight, V4A, IP65, GX5,3

Leuchtmittel: Für LED-Retrofit-Lampe, Ausführung: GX5,3, Leistung: max. 50 W, Material: Edelstahl V4A / Glas

Einbaudownlight, V4A, IP65, GU10

Inkl. Bügel mit GU10-Fassung zur normgerechten Zugentlastung.

Leuchtmittel: Für LED-Retrofit-Lampe, Ausführung: GU10, Leistung: max. 50 W, Material: Edelstahl V4A / Glas

Artikel-Nr.	Farbe	Preis €
2339.42	edelstahl	68,10

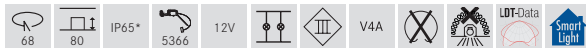

* IP65 bei Einbau in geschlossenen Decken

Artikel-Nr.	Farbe	Preis €
36306420	edelstahl	79,10

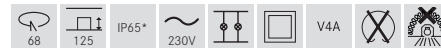

* IP65 bei Einbau in geschlossenen Decken

LED-Einbaudownlightset, V4A, IP65, schaltbar

Set inkl. Konverter für 230 V-Netzspannung, schaltbar, Maße Konverter: L 68 x B 35 x H 21 mm

Leuchtmittel: LED, Farbwiedergabe: CRI > 80, Leistung: 6 W, Abstrahlwinkel: 38°, Material: Edelstahl V4A / Aluminium / Glas / Kunststoff

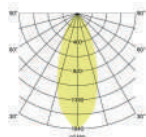

Artikel-Nr.	Farbe	Lichtstrom	Lichtfarbe	Preis €
38306423	edelstahl	540 lm	3000 K	143,40

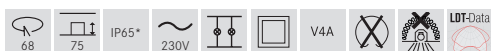

* IP65 bei Einbau in geschlossenen Decken

LED-Einbaudownlightset, V4A, IP65, Phasenabschnitt dimmbar

NEU

Set inkl. Konverter für 230 V-Netzspannung, Phasenabschnitt dimmbar, Maße Konverter: L 110 x B 50 x H 19 mm

Leuchtmittel: LED, Farbwiedergabe: CRI > 80, Leistung: 6 W, Abstrahlwinkel: 38°, Material: Edelstahl V4A / Aluminium / Glas / Kunststoff

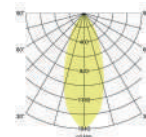

Artikel-Nr.	Farbe	Lichtstrom	Lichtfarbe	Preis €
39306423	NEU edelstahl	540 lm	3000 K	147,30



* IP65 bei Einbau in geschlossenen Decken

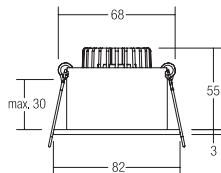

LED-Einbaudownlight, IP54

Leuchtmittel: LED, Ausführung: Plug&Play, Farbwiedergabe: CRI > 80, Leistung: 6 W, Abstrahlwinkel: 38°, Material: Aluminium / Glas

Zugehörige 350 mA-Konverter finden Sie ab Seite 516.

Artikel-Nr.	Farbe	Lichtstrom	Lichtfarbe	Preis €
12266073	weiß	540 lm	2700 K	73,10
12266083	schwarz	540 lm	2700 K	73,10



* IP54 bei Einbau in geschlossenen Decken

LED-Einbaudownlightset, IP54, schaltbar

Set inkl. Konverter für 230 V-Netzspannung, schaltbar, Maße Konverter: L 68 x B 35 x H 21 mm

Leuchtmittel: LED, Farbwiedergabe: CRI > 80, Leistung: 6 W, Abstrahlwinkel: 38°, Material: Aluminium / Glas / Kunststoff

Artikel-Nr.	Farbe	Lichtstrom	Lichtfarbe	Preis €
38266073	weiß	540 lm	2700 K	96,60
38266083	schwarz	540 lm	2700 K	96,60

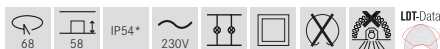

* IP54 bei Einbau in geschlossenen Decken

LED-Einbaudownlightset, IP54, Phasenabschnitt dimmbar

NEU

Set inkl. Konverter für 230 V-Netzspannung, Phasenabschnitt dimmbar, Maße Konverter: L 110 x B 50 x H 19 mm

Leuchtmittel: LED, Farbwiedergabe: CRI > 80, Leistung: 6 W, Abstrahlwinkel: 38°, Material: Aluminium / Glas / Kunststoff

Artikel-Nr.	Farbe	Lichtstrom	Lichtfarbe	Preis €
39266073	NEU weiß	540 lm	2700 K	100,50
39266083	NEU schwarz	540 lm	2700 K	100,50

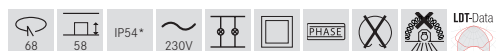

* IP54 bei Einbau in geschlossenen Decken

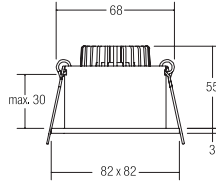

LED-Einbaudownlight, IP54

Leuchtmittel: LED, Ausführung: Plug&Play, Farbwiedergabe: CRI > 80, Leistung: 6 W, Abstrahlwinkel: 38°, Material: Aluminium / Glas

Zugehörige 350 mA-Konverter finden Sie ab Seite 516.

LED-Einbaudownlightset, IP54, schaltbar

Set inkl. Konverter für 230 V-Netzspannung, schaltbar, Maße Konverter: L 68 x B 35 x H 21 mm

Leuchtmittel: LED, Farbwiedergabe: CRI > 80, Leistung: 6 W, Abstrahlwinkel: 38°, Material: Aluminium / Glas / Kunststoff

Artikel-Nr.	Farbe	Lichtstrom	Lichtfarbe	Preis €
12267073	weiß	540 lm	2700 K	79,10
12267083	schwarz	540 lm	2700 K	79,10



* IP54 bei Einbau in geschlossenen Decken

Artikel-Nr.	Farbe	Lichtstrom	Lichtfarbe	Preis €
38267073	weiß	540 lm	2700 K	102,60
38267083	schwarz	540 lm	2700 K	102,60

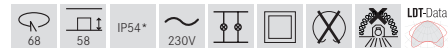

* IP54 bei Einbau in geschlossenen Decken

LED-Einbaudownlightset, IP54, Phasenabschnitt dimmbar

NEU

Set inkl. Konverter für 230 V-Netzspannung, Phasenabschnitt dimmbar, Maße Konverter: L 110 x B 50 x H 19 mm

Leuchtmittel: LED, Farbwiedergabe: CRI > 80, Leistung: 6 W, Abstrahlwinkel: 38°, Material: Aluminium / Glas / Kunststoff

Artikel-Nr.	Farbe	Lichtstrom	Lichtfarbe	Preis €
39267073	NEU weiß	540 lm	2700 K	106,50
39267083	NEU schwarz	540 lm	2700 K	106,50

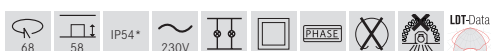

* IP54 bei Einbau in geschlossenen Decken

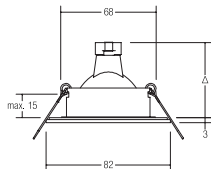

Einbaudownlight, V4A, IP54, GX5,3

Leuchtmittel: Für LED-Retrofit-Lampe, Ausführung: GX5,3,
Leistung: max. 35 W, Material: Edelstahl V4A / Glas

Artikel-Nr.	Farbe	Preis €
26004070	weiß	58,00
26004220	edelstahl	58,00



* IP54 bei Einbau in geschlossenen Decken

Einbaudownlight, V4A, IP54, GU10

Inkl. Bügel mit GU10-Fassung zur normgerechten Zugentlastung.

Leuchtmittel: Für LED-Retrofit-Lampe, Ausführung: GU10,
Leistung: max. 35 W, Material: Edelstahl V4A / Glas

Artikel-Nr.	Farbe	Preis €
36004070	weiß	69,00
36004220	edelstahl	69,00

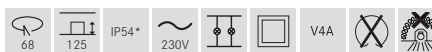

* IP54 bei Einbau in geschlossenen Decken

LED-Einbaudownlightset BB15, V4A, IP54, schaltbar NEU

Set inkl. Konverter für 230 V-Netzspannung, schaltbar,
Maße Konverter: L 68 x B 35 x H 21 mm

Leuchtmittel: LED, Farbwiedergabe: CRI > 80, Leistung: 6 W, Abstrahlwinkel: 38°, Material: Edelstahl V4A / Aluminium / Glas / Kunststoff

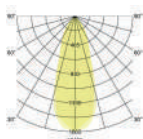

Artikel-Nr.	Farbe	Lichtstrom	Lichtfarbe	Preis €
38375073	NEU weiß	680 lm	3000 K	86,90
38375423	edelstahl	680 lm	3000 K	86,90

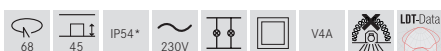

* IP54 bei Einbau in geschlossenen Decken

LED-Einbaudownlightset BB 15, V4A, IP54, **NEU** Phasenabschnitt dimmbar

Set inkl. Konverter für 230 V-Netzspannung, Phasenabschnitt dimmbar, Maße Konverter: L 110 x B 50 x H 19 mm

Leuchtmittel: LED, Farbwiedergabe: CRI > 80, Leistung: 6 W, Abstrahlwinkel: 38°, Material: Edelstahl V4A / Aluminium / Glas / Kunststoff

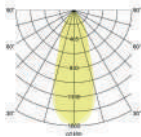

Artikel-Nr.	Farbe	Lichtstrom	Lichtfarbe	Preis €
39375073 NEU	weiß	680 lm	3000 K	87,70
39375423	edelstahl	680 lm	3000 K	87,70

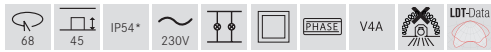

* IP54 bei Einbau in geschlossenen Decken

LED-Einbaudownlightset BB 15, V4A, IP54, **NEU** Phasenabschnitt dimmbar, mit Anschlussbox

Set inkl. Konverter für 230 V-Netzspannung, Phasenabschnitt dimmbar, Maße Konverter: L 110 x B 50 x H 19 mm

Leuchtmittel: LED, Farbwiedergabe: CRI > 80, Leistung: 6 W, Abstrahlwinkel: 38°, Material: Edelstahl V4A / Aluminium / Glas / Kunststoff, Lieferung: inkl. Anschlussbox, 3-polig

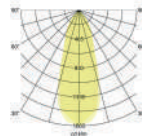

Artikel-Nr.	Farbe	Lichtstrom	Lichtfarbe	Preis €
39475073 NEU	weiß	680 lm	3000 K	92,10
39475423 NEU	edelstahl	680 lm	3000 K	92,10

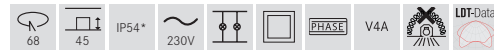

* IP54 bei Einbau in geschlossenen Decken

LED-Einbaudownlightset BB 15, V4A, IP54, **NEU** Phasenabschnitt dimmbar (Rundkonverter)

Set inkl. Konverter für 230 V-Netzspannung, Phasenabschnitt dimmbar, Maße Konverter: D 51 x H 24 mm

Leuchtmittel: LED, Farbwiedergabe: CRI > 80, Leistung: 6 W, Abstrahlwinkel: 38°, Material: Edelstahl V4A / Aluminium / Glas / Kunststoff

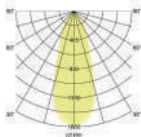

Artikel-Nr.	Farbe	Lichtstrom	Lichtfarbe	Preis €
40375073 NEU	weiß	680 lm	3000 K	96,50
40375423	edelstahl	680 lm	3000 K	96,50

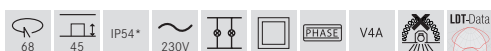

* IP54 bei Einbau in geschlossenen Decken

LED-Einbaudownlightset BB 15, V4A, IP54, **NEU** DALI dimmbar, mit Anschlussbox

Set inkl. Konverter für 230 V-Netzspannung, DALI-2 dimmbar, Maße Konverter: L 130 x B 42 x H 22 mm

Leuchtmittel: LED, Farbwiedergabe: CRI > 80, Leistung: 6 W, Abstrahlwinkel: 38°, Material: Edelstahl V4A / Aluminium / Glas / Kunststoff, Lieferung: inkl. Anschlussbox, 5-polig

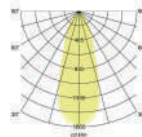

Artikel-Nr.	Farbe	Lichtstrom	Lichtfarbe	Preis €
41475073 NEU	weiß	680 lm	3000 K	127,60
41475423 NEU	edelstahl	680 lm	3000 K	127,60

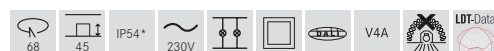

* IP54 bei Einbau in geschlossenen Decken

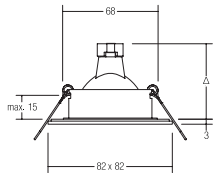
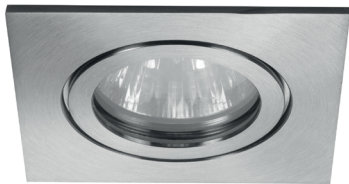

Einbaudownlight, V4A, IP54, GX5,3

Leuchtmittel: Für LED-Retrofit-Lampe, Ausführung: GX5,3,
Leistung: max. 35 W, Material: Edelstahl V4A / Glas

Artikel-Nr.	Farbe	Preis €
26005070	weiß	60,40
26005220	edelstahl	60,40



* IP54 bei Einbau in geschlossenen Decken

Einbaudownlight, V4A, IP54, GU10

Inkl. Bügel mit GU10-Fassung zur normgerechten Zugentlastung.

Leuchtmittel: Für LED-Retrofit-Lampe, Ausführung: GU10,
Leistung: max. 35 W, Material: Edelstahl V4A / Glas

Artikel-Nr.	Farbe	Preis €
36005070	weiß	71,40
36005220	edelstahl	71,40

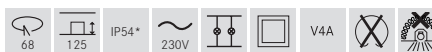

* IP54 bei Einbau in geschlossenen Decken

LED-Einbaudownlightset BB16, V4A, IP54, schaltbar NEU

Set inkl. Konverter für 230 V-Netzspannung, schaltbar, Maße Konverter:
L 68 x B 35 x H 21 mm

Leuchtmittel: LED, Farbwiedergabe: CRI > 80, Leistung: 6 W, Abstrahlwinkel: 38°, Material: Edelstahl V4A / Aluminium / Glas / Kunststoff

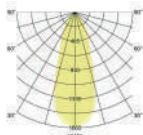

Artikel-Nr.	Farbe	Lichtstrom	Lichtfarbe	Preis €
38376073	NEU weiß	680 lm	3000 K	89,90
38376423	edelstahl	680 lm	3000 K	89,90

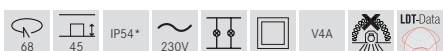

* IP54 bei Einbau in geschlossenen Decken

LED-Einbaudownlightset BB 16, V4A, IP54, **NEU** Phasenabschnitt dimmbar

Set inkl. Konverter für 230 V-Netzspannung, Phasenabschnitt dimmbar, Maße Konverter: L 110 x B 50 x H 19 mm

Leuchtmittel: LED, Farbwiedergabe: CRI > 80, Leistung: 6 W, Abstrahlwinkel: 38°, Material: Edelstahl V4A / Aluminium / Glas / Kunststoff

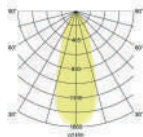

Artikel-Nr.	Farbe	Lichtstrom	Lichtfarbe	Preis €
39376073 NEU	weiß	680 lm	3000 K	90,70
39376423	edelstahl	680 lm	3000 K	90,70

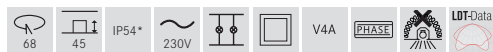

* IP54 bei Einbau in geschlossenen Decken

LED-Einbaudownlightset BB 16, V4A, IP54, **NEU** Phasenabschnitt dimmbar, mit Anschlussbox

Set inkl. Konverter für 230 V-Netzspannung, Phasenabschnitt dimmbar, Maße Konverter: L 110 x B 50 x H 19 mm

Leuchtmittel: LED, Farbwiedergabe: CRI > 80, Leistung: 6 W, Abstrahlwinkel: 38°, Material: Edelstahl V4A / Aluminium / Glas / Kunststoff, Lieferung: inkl. Anschlussbox, 3-polig

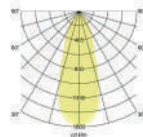

Artikel-Nr.	Farbe	Lichtstrom	Lichtfarbe	Preis €
39476073 NEU	weiß	680 lm	3000 K	95,10
39476423 NEU	edelstahl	680 lm	3000 K	95,10

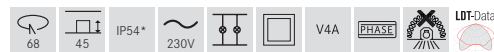

* IP54 bei Einbau in geschlossenen Decken

LED-Einbaudownlightset BB 16, V4A, IP54, **NEU** Phasenabschnitt dimmbar (Rundkonverter)

Set inkl. Konverter für 230 V-Netzspannung, Phasenabschnitt dimmbar, Maße Konverter: D 51 x H 24 mm

Leuchtmittel: LED, Farbwiedergabe: CRI > 80, Leistung: 6 W, Abstrahlwinkel: 38°, Material: Edelstahl V4A / Aluminium / Glas / Kunststoff

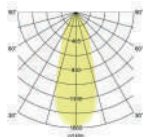

Artikel-Nr.	Farbe	Lichtstrom	Lichtfarbe	Preis €
40376073 NEU	weiß	680 lm	3000 K	99,50
40376423	edelstahl	680 lm	3000 K	99,50

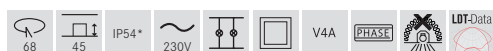

* IP54 bei Einbau in geschlossenen Decken

LED-Einbaudownlightset BB 16, V4A, IP54, **NEU** DALI dimmbar, mit Anschlussbox

Set inkl. Konverter für 230 V-Netzspannung, DALI-2 dimmbar, Maße Konverter: L 130 x B 42 x H 22 mm

Leuchtmittel: LED, Farbwiedergabe: CRI > 80, Leistung: 6 W, Abstrahlwinkel: 38°, Material: Edelstahl V4A / Aluminium / Glas / Kunststoff, Lieferung: inkl. Anschlussbox, 5-polig

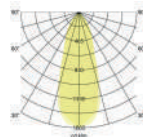

Artikel-Nr.	Farbe	Lichtstrom	Lichtfarbe	Preis €
41476073 NEU	weiß	680 lm	3000 K	130,60
41476423 NEU	edelstahl	680 lm	3000 K	130,60

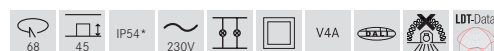

* IP54 bei Einbau in geschlossenen Decken

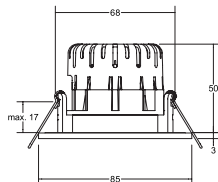

LED-Einbaudownlightset BB20, IP65, schaltbar NEU

Set inkl. Konverter für 230 V-Netzspannung, schaltbar, Maße Konverter: L 68 x B 35 x H 21 mm

Leuchtmittel: LED, Farbwiedergabe: CRI > 80, Leistung: 7 W, Abstrahlwinkel: 36°, Material: Aluminium / Kunststoff

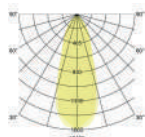

Artikel-Nr.	Farbe	Lichtstrom	Lichtfarbe	Preis €
38480153	NEU nickel matt	620 lm	3000 K	66,90
38480173	NEU strukturweiß	620 lm	3000 K	59,90
38480183	NEU strukturschwarz	620 lm	3000 K	59,90



* IP65 bei Einbau in geschlossenen Decken

LED-Einbaudownlightset BB20, IP65, Phasenabschnitt dimmbar NEU

Set inkl. Konverter für 230 V-Netzspannung, Phasenabschnitt dimmbar, Maße Konverter: L 110 x B 50 x H 19 mm

Leuchtmittel: LED, Farbwiedergabe: CRI > 80, Leistung: 7 W, Abstrahlwinkel: 36°, Material: Aluminium / Kunststoff

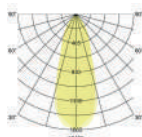

Artikel-Nr.	Farbe	Lichtstrom	Lichtfarbe	Preis €
39480153	NEU nickel matt	620 lm	3000 K	69,00
39480173	NEU strukturweiß	620 lm	3000 K	62,00
39480183	NEU strukturschwarz	620 lm	3000 K	62,00



* IP65 bei Einbau in geschlossenen Decken

LED-Einbaudownlightset BB20, IP65, Phasenabschnitt dimmbar (Rundkonverter) NEU

Set inkl. Konverter für 230 V-Netzspannung, Phasenabschnitt dimmbar, Maße Konverter: D 51 x H 24 mm

Leuchtmittel: LED, Farbwiedergabe: CRI > 80, Leistung: 7 W, Abstrahlwinkel: 36°, Material: Aluminium / Kunststoff

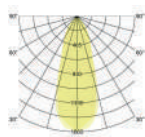

Artikel-Nr.	Farbe	Lichtstrom	Lichtfarbe	Preis €
40480153	NEU nickel matt	620 lm	3000 K	77,30
40480173	NEU strukturweiß	620 lm	3000 K	70,30
40480183	NEU strukturschwarz	620 lm	3000 K	70,30



* IP65 bei Einbau in geschlossenen Decken

LED-Einbaudownlightset BB20, IP65, DALI dimmbar, mit Anschlussbox NEU

Set inkl. Konverter für 230 V-Netzspannung, DALI-2 dimmbar, Maße Konverter: L 130 x B 42 x H 22 mm

Leuchtmittel: LED, Farbwiedergabe: CRI > 80, Leistung: 7 W, Abstrahlwinkel: 36°, Material: Aluminium / Kunststoff, Lieferung: inkl. Anschlussbox, 5-polig

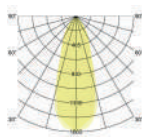

Artikel-Nr.	Farbe	Lichtstrom	Lichtfarbe	Preis €
41480153	NEU nickel matt	620 lm	3000 K	109,60
41480173	NEU strukturweiß	620 lm	3000 K	102,60
41480183	NEU strukturschwarz	620 lm	3000 K	102,60



* IP65 bei Einbau in geschlossenen Decken

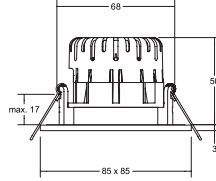

LED-Einbaudownlightset BB21, IP65, schaltbar

NEU

Set inkl. Konverter für 230 V-Netzspannung, schaltbar, Maße Konverter: L 68 x B 35 x H 21 mm

Leuchtmittel: LED, Farbwiedergabe: CRI > 80, Leistung: 7 W, Abstrahlwinkel: 36°, Material: Aluminium / Kunststoff

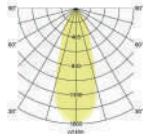

Artikel-Nr.	Farbe	Lichtstrom	Lichtfarbe	Preis €
38481153	NEU nickel matt	620 lm	3000 K	67,90
38481173	NEU strukturweiß	620 lm	3000 K	60,90
38481183	NEU strukturschwarz	620 lm	3000 K	60,90



* IP65 bei Einbau in geschlossenen Decken

LED-Einbaudownlightset BB21, IP65, Phasenabschnitt dimmbar

NEU

Set inkl. Konverter für 230 V-Netzspannung, Phasenabschnitt dimmbar, Maße Konverter: L 110 x B 50 x H 19 mm

Leuchtmittel: LED, Farbwiedergabe: CRI > 80, Leistung: 7 W, Abstrahlwinkel: 36°, Material: Aluminium / Kunststoff

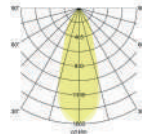

Artikel-Nr.	Farbe	Lichtstrom	Lichtfarbe	Preis €
39481153	NEU nickel matt	620 lm	3000 K	70,00
39481173	NEU strukturweiß	620 lm	3000 K	63,00
39481183	NEU strukturschwarz	620 lm	3000 K	63,00



* IP65 bei Einbau in geschlossenen Decken

LED-Einbaudownlightset BB21, IP65, Phasenabschnitt dimmbar (Rundkonverter)

NEU

Set inkl. Konverter für 230 V-Netzspannung, Phasenabschnitt dimmbar, Maße Konverter: D 51 x H 24 mm

Leuchtmittel: LED, Farbwiedergabe: CRI > 80, Leistung: 7 W, Abstrahlwinkel: 36°, Material: Aluminium / Kunststoff

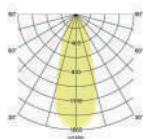

Artikel-Nr.	Farbe	Lichtstrom	Lichtfarbe	Preis €
40481153	NEU nickel matt	620 lm	3000 K	78,30
40481173	NEU strukturweiß	620 lm	3000 K	71,30
40481183	NEU strukturschwarz	620 lm	3000 K	71,30



* IP65 bei Einbau in geschlossenen Decken

LED-Einbaudownlightset BB21, IP65, DALI dimmbar, mit Anschlussbox

NEU

Set inkl. Konverter für 230 V-Netzspannung, DALI-2 dimmbar, Maße Konverter: L 130 x B 42 x H 22 mm

Leuchtmittel: LED, Farbwiedergabe: CRI > 80, Leistung: 7 W, Abstrahlwinkel: 36°, Material: Aluminium / Kunststoff, Lieferung: inkl. Anschlussbox, 5-polig

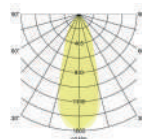

Artikel-Nr.	Farbe	Lichtstrom	Lichtfarbe	Preis €
41481153	NEU nickel matt	620 lm	3000 K	110,60
41481173	NEU strukturweiß	620 lm	3000 K	103,60
41481183	NEU strukturschwarz	620 lm	3000 K	103,60



* IP65 bei Einbau in geschlossenen Decken

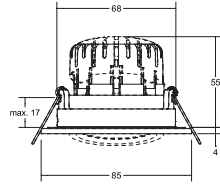

LED-Einbaustrahler BB23, IP65, schaltbar

NEU

Set inkl. Konverter für 230 V-Netzspannung, schaltbar, Maße Konverter: L 68 x B 35 x H 21 mm

Leuchtmittel: LED, Farbwiedergabe: CRI > 80, Leistung: 7 W, Abstrahlwinkel: 36°, Material: Aluminium / Kunststoff

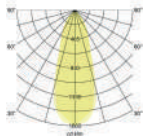

Artikel-Nr.	Farbe	Lichtstrom	Lichtfarbe	Preis €
38484153	NEU nickel matt	620 lm	3000 K	69,90
38484173	NEU strukturweiß	620 lm	3000 K	62,90
38484183	NEU strukturschwarz	620 lm	3000 K	62,90



* IP65 bei Einbau in geschlossenen Decken

LED-Einbaustrahler BB23, IP65, Phasenabschnitt dimmbar

NEU

Set inkl. Konverter für 230 V-Netzspannung, Phasenabschnitt dimmbar, Maße Konverter: L 110 x B 50 x H 19 mm

Leuchtmittel: LED, Farbwiedergabe: CRI > 80, Leistung: 7 W, Abstrahlwinkel: 36°, Material: Aluminium / Kunststoff

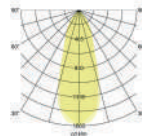

Artikel-Nr.	Farbe	Lichtstrom	Lichtfarbe	Preis €
39484153	NEU nickel matt	620 lm	3000 K	72,00
39484173	NEU strukturweiß	620 lm	3000 K	65,00
39484183	NEU strukturschwarz	620 lm	3000 K	65,00



* IP65 bei Einbau in geschlossenen Decken

LED-Einbaustrahler BB23, IP65, Phasenabschnitt dimmbar (Rundkonverter)

NEU

Set inkl. Konverter für 230 V-Netzspannung, Phasenabschnitt dimmbar, Maße Konverter: D 51 x H 24 mm

Leuchtmittel: LED, Farbwiedergabe: CRI > 80, Leistung: 7 W, Abstrahlwinkel: 36°, Material: Aluminium / Kunststoff

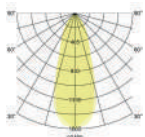

Artikel-Nr.	Farbe	Lichtstrom	Lichtfarbe	Preis €
40484153	NEU nickel matt	620 lm	3000 K	80,30
40484173	NEU strukturweiß	620 lm	3000 K	73,30
40484183	NEU strukturschwarz	620 lm	3000 K	73,30



* IP65 bei Einbau in geschlossenen Decken

LED-Einbaustrahler BB23, IP65, DALI dimmbar, mit Anschlussbox

NEU

Set inkl. Konverter für 230 V-Netzspannung, DALI-2 dimmbar, Maße Konverter: L 130 x B 42 x H 22 mm

Leuchtmittel: LED, Farbwiedergabe: CRI > 80, Leistung: 7 W, Abstrahlwinkel: 36°, Material: Aluminium / Kunststoff, Lieferung: inkl. Anschlussbox, 5-polig

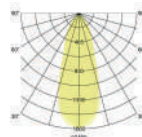

Artikel-Nr.	Farbe	Lichtstrom	Lichtfarbe	Preis €
41484153	NEU nickel matt	620 lm	3000 K	112,60
41484173	NEU strukturweiß	620 lm	3000 K	105,60
41484183	NEU strukturschwarz	620 lm	3000 K	105,60



* IP65 bei Einbau in geschlossenen Decken

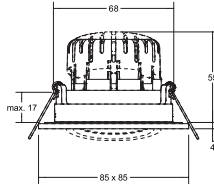

LED-Einbaustrahler set BB25, IP65, schaltbar

NEU

Set inkl. Konverter für 230 V-Netzspannung, schaltbar, Maße Konverter: L 68 x B 35 x H 21 mm

Leuchtmittel: LED, Farbwiedergabe: CRI > 80, Leistung: 7 W, Abstrahlwinkel: 36°, Material: Aluminium / Kunststoff

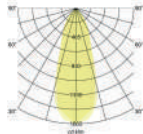

Artikel-Nr.	Farbe	Lichtstrom	Lichtfarbe	Preis €
38488153	NEU nickel matt	620 lm	3000 K	70,90
38488173	NEU strukturweiß	620 lm	3000 K	63,90
38488183	NEU strukturschwarz	620 lm	3000 K	63,90



* IP65 bei Einbau in geschlossenen Decken

LED-Einbaustrahler set BB25, IP65, Phasenabschnitt dimmbar

NEU

Set inkl. Konverter für 230 V-Netzspannung, Phasenabschnitt dimmbar, Maße Konverter: L 110 x B 50 x H 19 mm

Leuchtmittel: LED, Farbwiedergabe: CRI > 80, Leistung: 7 W, Abstrahlwinkel: 36°, Material: Aluminium / Kunststoff

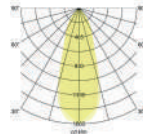

Artikel-Nr.	Farbe	Lichtstrom	Lichtfarbe	Preis €
39488153	NEU nickel matt	620 lm	3000 K	73,00
39488173	NEU strukturweiß	620 lm	3000 K	66,00
39488183	NEU strukturschwarz	620 lm	3000 K	66,00



* IP65 bei Einbau in geschlossenen Decken

LED-Einbaustrahler set BB25, IP65, Phasenabschnitt dimmbar (Rundkonverter)

NEU

Set inkl. Konverter für 230 V-Netzspannung, Phasenabschnitt dimmbar, Maße Konverter: D 51 x H 24 mm

Leuchtmittel: LED, Farbwiedergabe: CRI > 80, Leistung: 7 W, Abstrahlwinkel: 36°, Material: Aluminium / Kunststoff

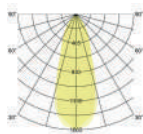

Artikel-Nr.	Farbe	Lichtstrom	Lichtfarbe	Preis €
40488153	NEU nickel matt	620 lm	3000 K	81,30
40488173	NEU strukturweiß	620 lm	3000 K	74,30
40488183	NEU strukturschwarz	620 lm	3000 K	74,30



* IP65 bei Einbau in geschlossenen Decken

LED-Einbaustrahler set BB25, IP65, DALI dimmbar, mit Anschlussbox

NEU

Set inkl. Konverter für 230 V-Netzspannung, DALI-2 dimmbar, Maße Konverter: L 130 x B 42 x H 22 mm

Leuchtmittel: LED, Farbwiedergabe: CRI > 80, Leistung: 7 W, Abstrahlwinkel: 36°, Material: Aluminium / Kunststoff, Lieferung: inkl. Anschlussbox, 5-polig

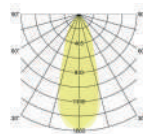

Artikel-Nr.	Farbe	Lichtstrom	Lichtfarbe	Preis €
41488153	NEU nickel matt	620 lm	3000 K	113,60
41488173	NEU strukturweiß	620 lm	3000 K	106,60
41488183	NEU strukturschwarz	620 lm	3000 K	106,60



* IP65 bei Einbau in geschlossenen Decken

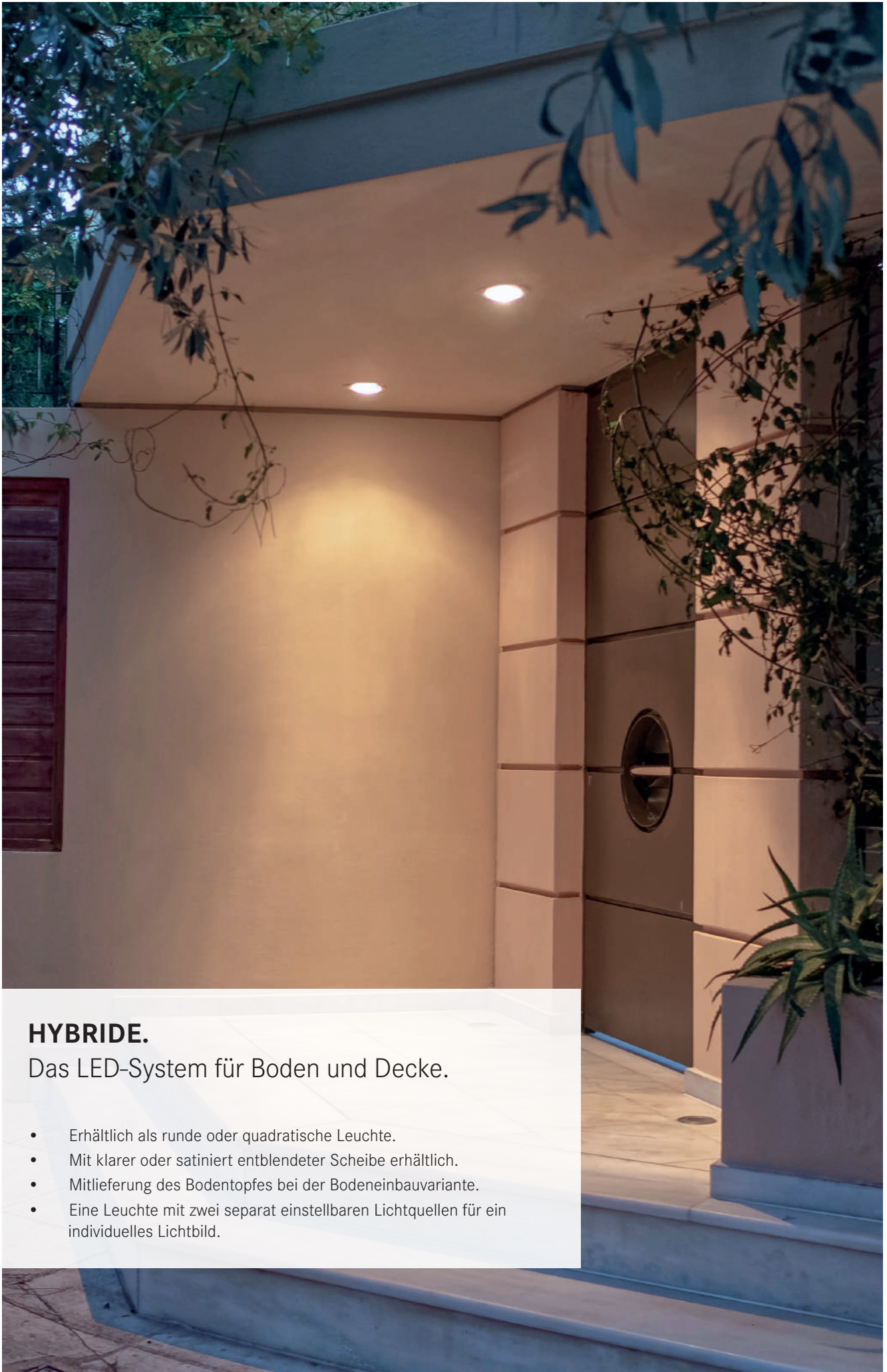

HYBRIDE.

Das LED-System für Boden und Decke.

- Erhältlich als runde oder quadratische Leuchte.
- Mit klarer oder satiniert entblendeter Scheibe erhältlich.
- Mitlieferung des Bodentopfes bei der Bodeneinbauvariante.
- Eine Leuchte mit zwei separat einstellbaren Lichtquellen für ein individuelles Lichtbild.



LED-Einbaudownlight HYBRIDE, V4A, IP67

Leuchtmittel: LED, Farbwiedergabe: CRI > 80, Leistung: 8 W, Abstrahlwinkel: 38°, Material: Edelstahl V4A / Aluminium / Glas, Lieferung: inkl. Konverter zum Anschluss an 230 V-Netzspannung, schaltbar und 5.000 mm Anschlussleitung

Die Hybride-Bodenvariante finden Sie auf Seite 491.

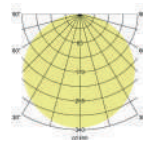
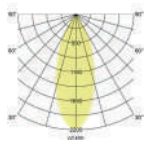

LED-Einbaudownlight HYBRIDE, V4A, IP67

Leuchtmittel: LED, Farbwiedergabe: CRI > 80, Leistung: 7 W, Abstrahlwinkel: 117°, Material: Edelstahl V4A / Aluminium / Glas, Lieferung: inkl. Konverter zum Anschluss an 230 V-Netzspannung, schaltbar und 5.000 mm Anschlussleitung

Die Hybride-Bodenvariante finden Sie auf Seite 491.

Artikel-Nr.	Farbe	Lichtstrom	Lichtfarbe	Preis €
12660223	edelstahl	860 lm	3000 K	306,20

Artikel-Nr.	Farbe	Lichtstrom	Lichtfarbe	Preis €
12661223	edelstahl	350 lm	3000 K	279,90



LED-Einbaudownlight HYBRIDE, V4A, IP67

Leuchtmittel: LED, Farbwiedergabe: CRI > 80, Leistung: 13 W, Abstrahlwinkel: 40°, Material: Edelstahl V4A / Aluminium / Glas, Lieferung: inkl. Konverter zum Anschluss an 230 V-Netzspannung, schaltbar und 5.000 mm Anschlussleitung

Die Hybride-Bodenvariante finden Sie auf Seite 491.

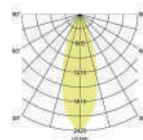
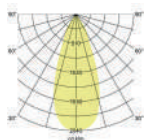

LED-Einbaudownlight HYBRIDE, V4A, IP67

Leuchtmittel: LED, Farbwiedergabe: CRI > 80, Leistung: 17 W, Abstrahlwinkel: 34°, Material: Edelstahl V4A / Aluminium / Glas, Lieferung: inkl. Konverter zum Anschluss an 230 V-Netzspannung, schaltbar und 5.000 mm Anschlussleitung

Die Hybride-Bodenvariante finden Sie auf Seite 491.

Artikel-Nr.	Farbe	Lichtstrom	Lichtfarbe	Preis €
12662223	edelstahl	1.400 lm	3000 K	378,60

Artikel-Nr.	Farbe	Lichtstrom	Lichtfarbe	Preis €
12664223	edelstahl	2.010 lm	3000 K	449,90



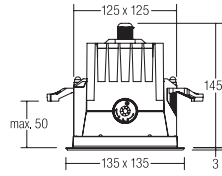
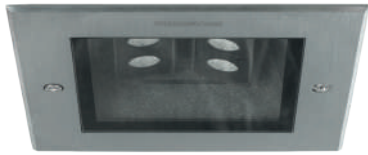

LED-Einbaustrahler HYBRIDE, V4A, IP67

Leuchtmittel: LED, Farbwiedergabe: CRI > 80, Leistung: 4,5 W, Abstrahlwinkel: 30 °, Lichtstrom: 2 x 335 lm, Material: Edelstahl V4A / Aluminium / Glas, Lieferung: inkl. Konverter zum Anschluss an 230 V-Netzspannung, schaltbar, 5.000 mm Anschlussleitung und Einstellwerkzeug

Die Hybride-Bodenvariante finden Sie auf Seite 489.

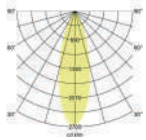

Zwei Lichtquellen einzeln einstellbar:

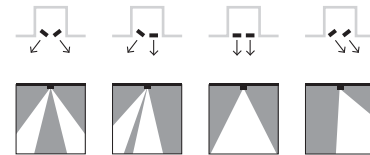

Einstellwerkzeug im Lieferumfang enthalten

Artikel-Nr.	Farbe	Lichtstrom	Lichtfarbe	Preis €
12678223	edelstahl	670 lm	3000 K	361,10





LED-Einbaudownlight HYBRIDE, V4A, IP67

Leuchtmittel: LED, Farbwiedergabe: CRI > 80, Leistung: 9 W, Abstrahlwinkel: 40°, Material: Edelstahl V4A / Aluminium / Glas, Lieferung: inkl. Konverter zum Anschluss an 230 V-Netzspannung, schaltbar und 5.000 mm Anschlussleitung

Die Hybride-Bodenvariante finden Sie auf Seite 490.

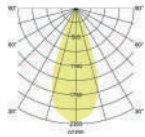

Artikel-Nr.	Farbe	Lichtstrom	Lichtfarbe	Preis €
12670223	edelstahl	460 lm	3000 K	306,20



LED-Einbaudownlight HYBRIDE, V4A, IP67

Leuchtmittel: LED, Farbwiedergabe: CRI > 80, Leistung: 11 W, Abstrahlwinkel: 117°, Material: Edelstahl V4A / Aluminium / Glas, Lieferung: inkl. Konverter zum Anschluss an 230 V-Netzspannung, schaltbar und 5.000 mm Anschlussleitung

Die Hybride-Bodenvariante finden Sie auf Seite 490.

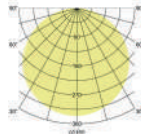

Artikel-Nr.	Farbe	Lichtstrom	Lichtfarbe	Preis €
12671223	edelstahl	550 lm	3000 K	279,90



LED-Einbaudownlight HYBRIDE, V4A, IP67

Leuchtmittel: LED, Farbwiedergabe: CRI > 80, Leistung: 10 W, Abstrahlwinkel: 37°, Material: Edelstahl V4A / Aluminium / Glas, Lieferung: inkl. Konverter zum Anschluss an 230 V-Netzspannung, schaltbar und 5.000 mm Anschlussleitung

Die Hybride-Bodenvariante finden Sie auf Seite 490.

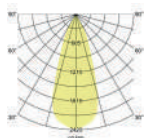

Artikel-Nr.	Farbe	Lichtstrom	Lichtfarbe	Preis €
12672223	edelstahl	720 lm	3000 K	395,00



LED-Einbaudownlight HYBRIDE, V4A, IP67

Leuchtmittel: LED, Farbwiedergabe: CRI > 80, Leistung: 10 W, Abstrahlwinkel: 115°, Material: Edelstahl V4A / Aluminium / Glas, Lieferung: inkl. Konverter zum Anschluss an 230 V-Netzspannung, schaltbar und 5.000 mm Anschlussleitung

Die Hybride-Bodenvariante finden Sie auf Seite 490.

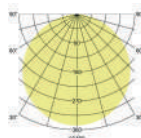

Artikel-Nr.	Farbe	Lichtstrom	Lichtfarbe	Preis €
12673223	edelstahl	710 lm	3000 K	338,00



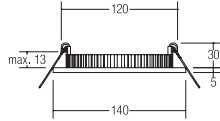

LED-Einbaupanel FLAT30

Leuchtmittel: LED, Farbwiedergabe: CRI > 80, Leistung: 10 W,
Abstrahlwinkel: 120°, Material: Aluminium / Kunststoff

Zugehörige 24 V-Netzteile finden Sie ab Seite 532.

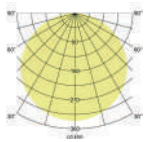

Artikel-Nr.	Farbe	Lichtstrom	Lichtfarbe	Preis €
12215073	weiß	580 lm	3000 K	48,90
12215683	silber	580 lm	3000 K	48,90
12215074	weiß	600 lm	4000 K	48,90
12215684	silber	600 lm	4000 K	48,90

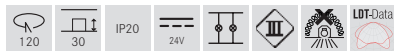

LED-Einbaupanel FLAT30, TunableWhite

Leuchtmittel: LED, Farbwiedergabe: CRI > 80, Leistung: 12 W,
Abstrahlwinkel: 120°, Material: Aluminium / Kunststoff,
Lichtstrom: 2700 K: 350 lm, 5700 K: 420 lm

Zugehörige 24 V-Netzteile finden Sie auf Seite 532, zugehörige Steuerungen ab Seite 536.

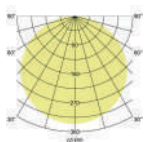

Artikel-Nr.	Farbe	Lichtfarbe	Preis €
12435074	weiß	2700 K - 5700 K	60,50
12435684	silber	2700 K - 5700 K	60,50

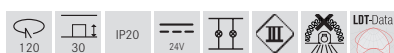

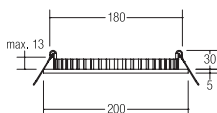

LED-Einbaupanel FLAT30

Leuchtmittel: LED, Farbwiedergabe: CRI > 80, Leistung: 16 W, Abstrahlwinkel: 120°, Material: Aluminium / Kunststoff

Zugehörige 24 V-Netzteile finden Sie ab Seite 532.

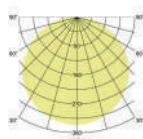

Artikel-Nr.	Farbe	Lichtstrom	Lichtfarbe	Preis €
12217073	weiß	1.040 lm	3000 K	73,00
12217683	silber	1.040 lm	3000 K	73,00
12217074	weiß	1.080 lm	4000 K	73,00
12217684	silber	1.080 lm	4000 K	73,00

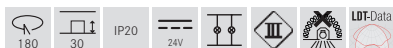

LED-Einbaupanel FLAT30, TunableWhite

Leuchtmittel: LED, Farbwiedergabe: CRI > 80, Leistung: 20 W, Abstrahlwinkel: 120°, Material: Aluminium / Kunststoff, Lichtstrom: 2700 K: 550 lm, 5700 K: 760 lm

Zugehörige 24 V-Netzteile finden Sie auf Seite 532, zugehörige Steuerungen ab Seite 536.

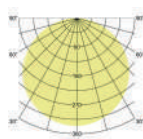

Artikel-Nr.	Farbe	Lichtfarbe	Preis €
12437074	weiß	2700 K - 5700 K	93,30
12437684	silber	2700 K - 5700 K	93,30





MOON.

Einfache Montage, flexibles Lochmaß.

Moon ist in drei Größen mit wechselbarem Frontring verfügbar und bietet drei abhängig von der Größe aufsteigende Wattagen mit unterschiedlichen Lumenpaketen. Zudem lässt sich die Farbtemperatur bauseitig auf 3000 Kelvin, 4000 Kelvin oder 6000 Kelvin einstellen. Das variable Lochmaß ermöglicht einen unkomplizierten Einbau. Zudem ist die Leuchte sowohl für Schraub- (Anbau) als auch für die Federmontage (Einbau) geeignet. Moon ist ideal für Etagen-, Durchgangs- oder Wartebereiche sowie kleine Badezimmer und Flure.

Zum
Produktvideo.



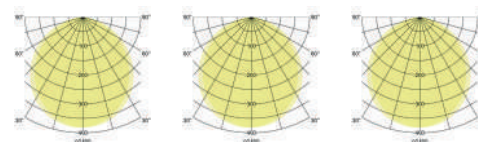
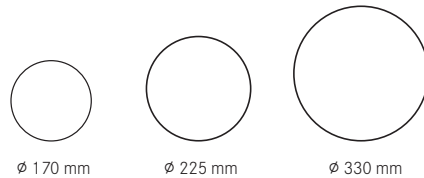
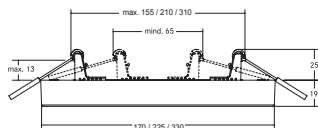

LED-Einbaudownlight MOON, Phasenabschnitt dimmbar

NEU

Leuchte kann sowohl als Einbau- als auch als Anbaudownlight verwendet werden.

Leuchtmittel: LED, Farbe: weiß, Farbwiedergabe: CRI > 80, Material: Aluminium / Kunststoff, Lieferung: inkl. Konverter zum Anschluss an 230 V-Netzspannung, Phasenabschnitt dimmbar.

Optionales Zubehör: Frontringe (s. u.), zur Modifikation der Gehäusefarbe (Magnetbefestigung)

Baugrößen: Drei Baugrößen ermöglichen eine flexible Integration verschiedener Lumenpakete von 1.135 lm bis 2.760 lm.

Artikel-Nr.	Leistung	Lichtstrom	Lichtfarbe	Deckenausschnitt*	Einbautiefe*	Höhe	Durchmesser	Preis €
12205073 NEU	12 W	1.135 lm	3000 K / 4000 K / 6000 K	mind. 65 mm, max. 155 mm	25 mm	19 mm	170 mm	45,40
12206073 NEU	18 W	1.672 lm	3000 K / 4000 K / 6000 K	mind. 65 mm, max. 210 mm	25 mm	19 mm	225 mm	63,50
12207073 NEU	24 W	2.760 lm	3000 K / 4000 K / 6000 K	mind. 65 mm, max. 310 mm	25 mm	19 mm	330 mm	94,90

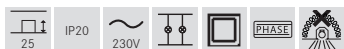

*bei Einbaumontage



chrom



schwarz



nickel matt

Frontringe: Farbauswahl (Magnetbefestigung)

Artikel-Nr.	Beschreibung	Preis €
81020502 NEU	Frontring zu 12205... chrom, rund	13,70
81020508 NEU	Frontring zu 12205... schwarz, rund	13,70
81020515 NEU	Frontring zu 12205... nickel matt, rund	13,70
81020602 NEU	Frontring zu 12206... chrom, rund	15,80
81020608 NEU	Frontring zu 12206... schwarz, rund	15,80
81020615 NEU	Frontring zu 12206... nickel matt, rund	15,80
81020702 NEU	Frontring zu 12207... chrom, rund	21,10
81020708 NEU	Frontring zu 12207... schwarz, rund	21,10
81020715 NEU	Frontring zu 12207... nickel matt, rund	21,10

Einbaumontage: Dank der integrierten Sicherheitsabhängung lässt sich die Leuchte ganz einfach einbauen. Die Installation kann von einer Person durchgeführt werden, da die Leuchte mit der Sicherheitsabhängung an der Feder eingehakt wird. Der Rundausschnitt kann an der Leuchte flexibel eingestellt werden. Dies ermöglicht den Einsatz in ein bereits bestehendes Lochmaß von 65 bis maximal 310 Millimeter.

Anbaumontage: Zunächst werden die mitgelieferten Einbaufedern abgezogen. Die Leuchte lässt sich mit dem Anbaubügel unkompliziert an der Decke befestigen.





LED-Panel 620 x 620 mm

NEU

Leuchtmittel: LED, Farbe: weiß, Maße: 620 x 620 mm, Eingangsspannung: 220 - 240 V AC, 50 - 60 Hz, Leistung: 36 W (mikroprismatisch), 37 W (opal), Farbwiedergabe: CRI > 80, Material: Aluminium, Lichtstromerhalt:

32045... & 32047...: L80/B50, > 50.000 Std. (ta: +25 °C)

32046... & 32048...: L80/B50, > 30.000 Std. (ta: +25 °C)

Mikroprismatisch

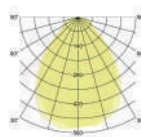

Opal

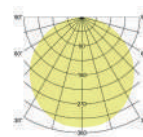

Artikel-Nr.	Lichtfarbe	Lichtstrom	Abdeckung	UGR	Steuerung	Preis €
32045073	NEU 3000 K	3.769 lm	Mikroprisma	< 19	schaltbar	112,00
32045074	NEU 4000 K	3.980 lm	Mikroprisma	< 19	schaltbar	112,00
32046073	NEU 3000 K	3.359 lm	Opal		schaltbar	95,00
32046074	NEU 4000 K	3.591 lm	Opal		schaltbar	95,00
32047073	NEU 3000 K	3.769 lm	Mikroprisma	< 19	DALI	155,00
32047074	NEU 4000 K	3.980 lm	Mikroprisma	< 19	DALI	155,00
32048073	NEU 3000 K	3.359 lm	Opal		DALI	138,00
32048074	NEU 4000 K	3.591 lm	Opal		DALI	138,00

Diese Artikel unterliegen der Rabattgruppe 2.

Multilumen-Einstellung für Steuerung schaltbar:

Artikel-Nr.	Stufe 1 (900 mA)		Stufe 2 (950 mA)		Stufe 3 (1.000 mA)		Stufe 4 (1.050 mA)	
	Lichtleistung (lm)	Systemleistung (W)	Lichtleistung (lm)	Systemleistung (W)	Lichtleistung (lm)	Systemleistung (W)	Lichtleistung (lm)	Systemleistung (W)
32045073	3.588	36	3.769	38	3.948	40	4.125	42
32045074	3.789	36	3.980	38	4.169	40	4.357	42
32046073	3.208	37	3.359	39	3.506	41	3.652	43
32046074	3.430	37	3.591	39	3.749	41	3.905	43

Die Einstellung der verschiedenen Stufen erfolgt über Dipschalter am Konverter.

Standardeinstellung: Stufe 2.

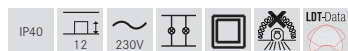

Diese Artikel unterliegen der Rabattgruppe 2.



Anbaurahmen, Basic 625 x 625 mm, weiß

Höhe: 73 mm

Artikel-Nr.	Preis
81032040	49,90

Dieser Artikel unterliegt der Rabattgruppe 2.



Seilabhängung, 4x Abhängung je 1.500 mm

Artikel-Nr.	Preis
81032042	16,50

Dieser Artikel unterliegt der Rabattgruppe 2.



Anbaurahmen, Premium 625 x 625 mm, weiß

Höhe: 85 mm

Artikel-Nr.	Preis
81036070	NEU 121,80

Dieser Artikel unterliegt der Rabattgruppe 2.

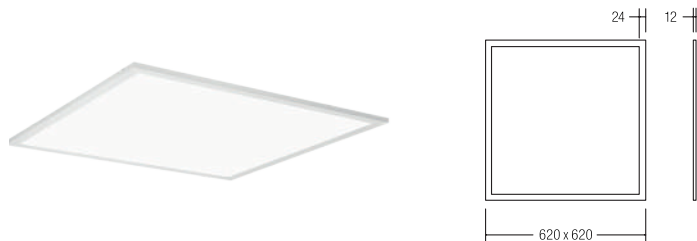

LED-Panel 620 x 620 mm, TunableWhite

NEU

Leuchtmittel: LED, Farbe: weiß, Maße: 620 x 620 mm, Eingangsspannung: 220 - 240 V AC, 50 - 60 Hz, Leistung: 31 W, Farbwiedergabe: CRI > 80, Material: Aluminium, Lichtstromerhalt: L70/B10, 50.000 Std. (ta: +25 °C)

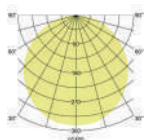

Artikel-Nr.	Lichtfarbe	Lichtstrom	Abdeckung	UGR	Steuerung	Preis €
32049074	NEU 3000 K - 6000 K	3.084 lm	Opal	< 19	DALI-DT8	317,00

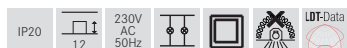

Dieser Artikel unterliegt der Rabattgruppe 2.



LED-Panel 1.195 x 295 mm

Leuchtmittel: LED, Farbwiedergabe: CRI > 80, Blendungsbewertung: UGR < 19, Leistung: 42 W, Abstrahlwinkel: 120°, Material: Aluminium / Polycarbonat, Lieferung: inkl. mikroprismatischer Abdeckung

Lichtstromerhalt: L70/B50, 50.000 Std. (ta: +25 °C)

Set inkl. Konverter für 230 V-Netzspannung, schaltbar, Maße Konverter: L 145 x B 43 x H 30 mm

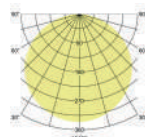

Artikel-Nr.	Lichtfarbe	Lichtstrom	Abdeckung	UGR	Steuerung	Preis €
12089003	3000 K	4.020 lm	Mikroprisma	< 19	schaltbar	145,00
12089004	4000 K	4.310 lm	Mikroprisma	< 19	schaltbar	145,00

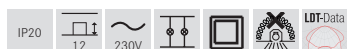

Diese Artikel unterliegen der Rabattgruppe 2.



Anbaurahmen, weiß, 1.200 x 300 mm

NEU

Höhe: 50 mm

Artikel-Nr.	Preis
81037070	NEU 127,10

Dieser Artikel unterliegt der Rabattgruppe 2.



Seilabhängung, 6x Abhängung je 1.500 mm

Artikel-Nr.	Preis
81089000	30,00

Dieser Artikel unterliegt der Rabattgruppe 2.





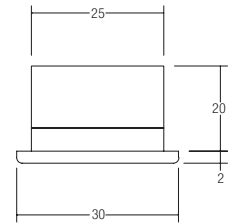
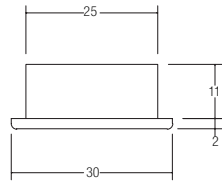

LED-Lichtpunkt

Leuchtmittel: LED, Ausführung: Plug&Play, Leistung: 1 W, Abstrahlwinkel: 100°, Material: Aluminium / Kunststoff

Zugehörige 350 mA-Konverter finden Sie ab Seite 516.

LED-Lichtpunkt, IP43

Leuchtmittel: LED, Ausführung: Plug&Play, Leistung: 1 W, Abstrahlwinkel: 30°, Material: Aluminium / Kunststoff

Zugehörige 350 mA-Konverter finden Sie ab Seite 516.

Artikel-Nr.	Farbe	Lichtstrom	Lichtfarbe	Preis €
P3605WW	chrom	40 lm	3000 K	29,00

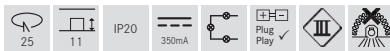

Artikel-Nr.	Farbe	Lichtstrom	Lichtfarbe	Preis €
P3653WW	chrom	40 lm	3000 K	34,10



* IP43 bei Einbau in geschlossenen Decken, nur Indoor.

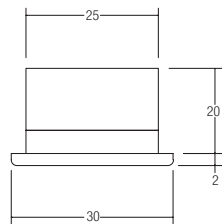

LED-Lichtpunkt, IP43

Leuchtmittel: LED, Ausführung: Plug&Play, Leistung: 1 W, Abstrahlwinkel: 15°, Material: Aluminium / Kunststoff

Zugehörige 350 mA-Konverter finden Sie ab Seite 516.

Artikel-Nr.	Farbe	Lichtstrom	Lichtfarbe	Preis €
P3654WW	chrom	40 lm	3000 K	34,10



* IP43 bei Einbau in geschlossenen Decken, nur Indoor.

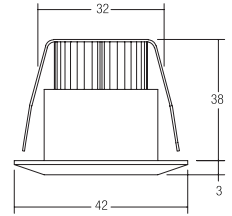
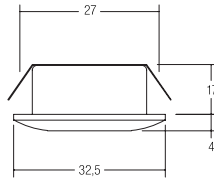

LED-Lichtpunkt, IP44

Leuchtmittel: LED, Ausführung: Plug&Play, Farbwiedergabe: CRI > 80, Leistung: 1,2 W, Abstrahlwinkel: 30°, Material: Aluminium / Kunststoff

Zugehörige 350 mA-Konverter finden Sie ab Seite 516.

LED-Lichtpunkt, IP44

Leuchtmittel: LED, Ausführung: Plug&Play, Farbwiedergabe: CRI > 80, Leistung: 1,2 W, Abstrahlwinkel: 36°, Material: Aluminium / Kunststoff

Zugehörige 350 mA-Konverter finden Sie ab Seite 516.

Artikel-Nr.	Farbe	Lichtstrom	Lichtfarbe	Preis €
12071023	chrom	70 lm	3000 K	34,70
12071073	weiß	70 lm	3000 K	33,90
12071253	alu matt	70 lm	3000 K	34,70

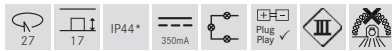

* IP44 bei Einbau in geschlossenen Decken

Artikel-Nr.	Farbe	Lichtstrom	Lichtfarbe	Preis €
12070253	alu matt	70 lm	3000 K	29,70



* IP44 bei Einbau in geschlossenen Decken

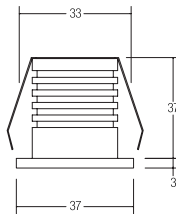

LED-Lichtpunkt, IP65

NEU

Leuchtmittel: LED, Ausführung: Plug&Play, Farbwiedergabe: CRI > 80, Leistung: 3 W, Abstrahlwinkel: 45°, Material: Aluminium / Kunststoff

Zugehörige 700 mA-Konverter finden Sie ab Seite 524.

Artikel-Nr.	Farbe	Lichtstrom	Lichtfarbe	Preis €
12053173	strukturweiß	120 lm	3000 K	74,50
12053183	NEU strukturschwarz	120 lm	3000 K	74,50



* IP65 bei Einbau in geschlossenen Decken

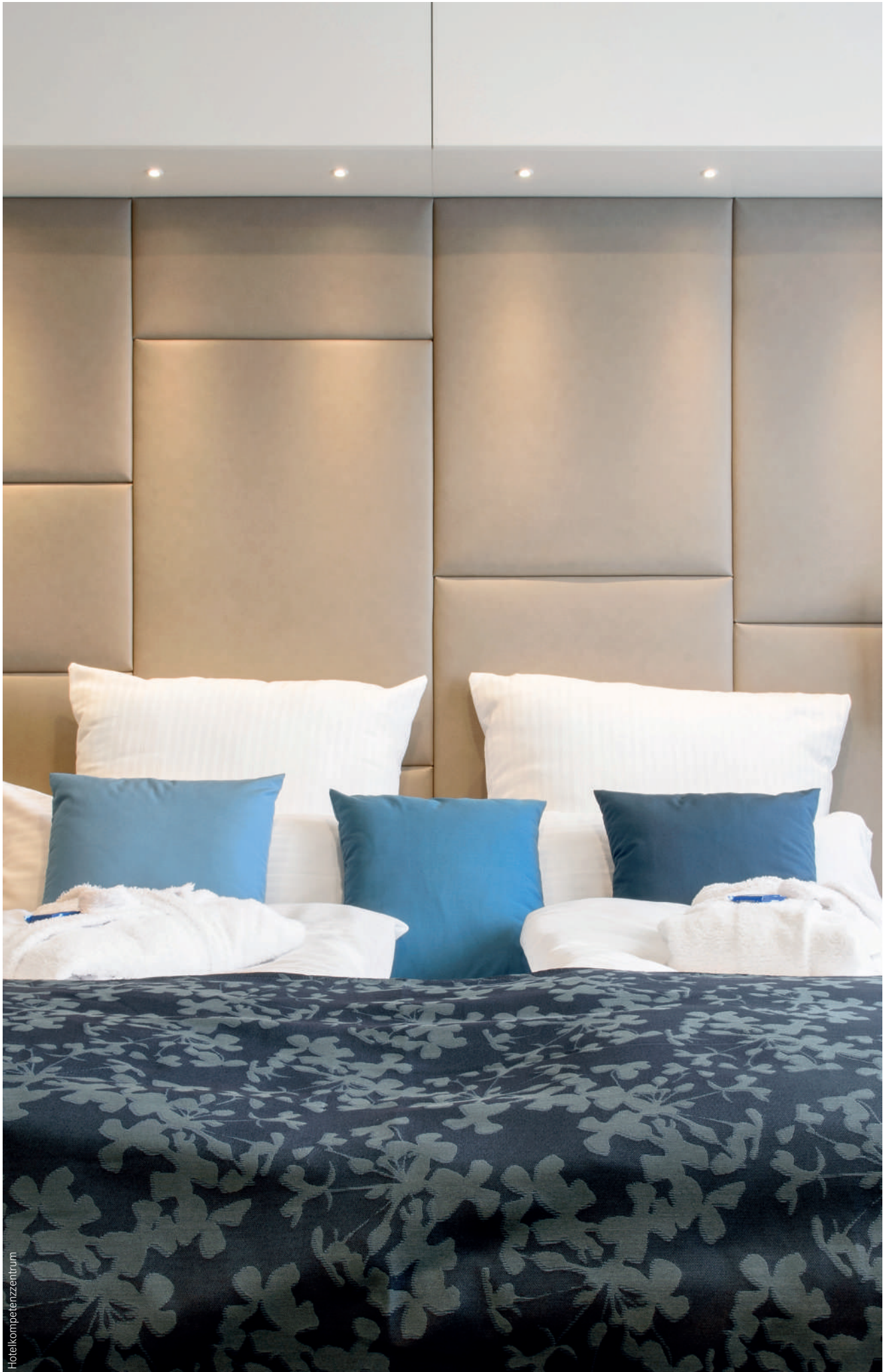

Hotelkompetenzzentrum

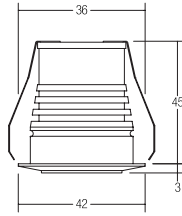

LED-Lichtpunkt, IP44

Leuchtmittel: LED, Ausführung: Plug&Play, Leistung: 1 W, Abstrahlwinkel: 120°, Material: Edelstahl / Glas

Zugehörige 350 mA-Konverter finden Sie ab Seite 516.

Artikel-Nr.	Farbe	Lichtstrom	Lichtfarbe	Preis €
P3659WW	edelstahl	40 lm	3000 K	89,20

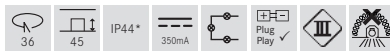

* IP44 bei Einbau in geschlossenen Decken

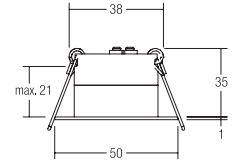

LED-Lichtpunkt, IP44

Leuchtmittel: LED, Ausführung: Plug&Play, Farbwiedergabe: CRI > 80, Leistung: 3,3 W, Abstrahlwinkel: 32°, Material: Edelstahl / Aluminium / Kunststoff

Zugehörige 350 mA-Konverter finden Sie ab Seite 516.

Artikel-Nr.	Farbe	Lichtstrom	Lichtfarbe	Preis €
12079023	chrom	160 lm	3000 K	57,20
12079073	weiß	160 lm	3000 K	44,50

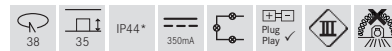

* IP44 bei Einbau in geschlossenen Decken

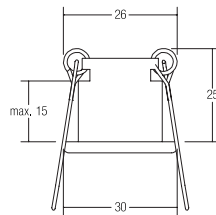

Lichtpunkt, G4

Leuchtmittel: Für NV-Halogenlampe, Ausführung: G4, Leistung: max. 20 W, Material: Guss

Artikel-Nr.	Farbe	Preis €
2030.02	chrom	9,50
2030.03	chrom matt	11,50
2030.05	gold	10,50
2030.07	weiß	8,90



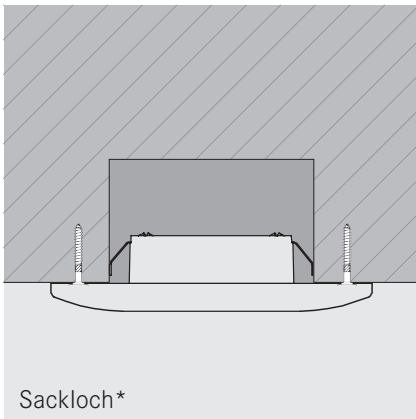

Sackloch*

*Netzgerät mit Leuchte in der Öffnung montierbar.

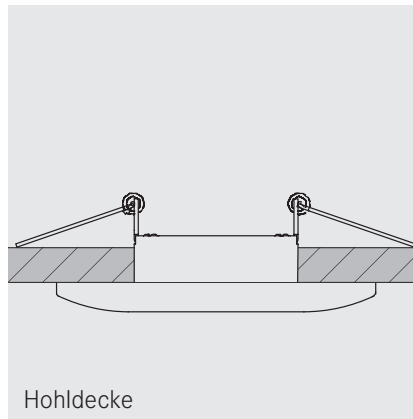

Hohldecke

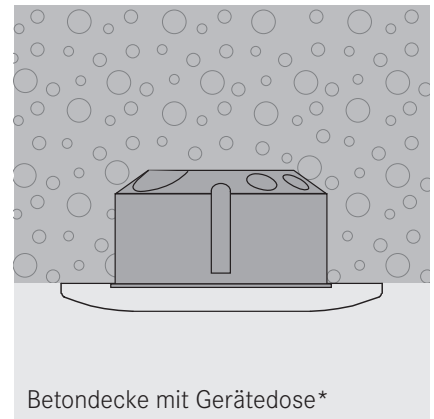

Betondecke mit Gerätedose*

*Schraubabstand 60 mm

ADAPT.

Problemlöser für spezielle Einbausituationen.

Der Name ist Programm: Adapt eignet sich zum Einbau für verschiedene Montagesituationen - als Feder- oder Schraubmontage, für Hohldecken- und Gehäusemontage. Mit ihren fünf unterschiedlichen Oberflächen passt sie in jedes Raumkonzept. Die Leuchte eignet sich insbesondere für luftdichte und räumlich beschränkte Einbausituationen in Verbindung mit Kaiser-Einbaugeschäusen.

Zum
Produktvideo.



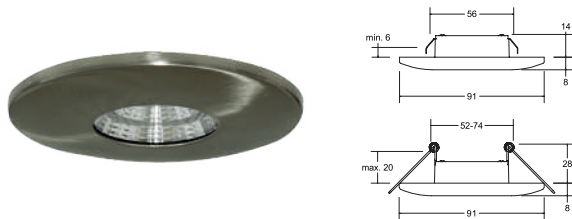

LED-Einbaudownlight ADAPT, schaltbar

NEU

Set inkl. Konverter für 230 V-Netzspannung, schaltbar,
Maße Konverter: L 52 x B 30 x H 23 mm

Leuchtmittel: LED, Leistung: 3 W, Abstrahlwinkel: 34°, Material: Aluminium / Stahl / Kunststoff, Lieferung: inkl. Einbau-Blattfedern für 56 mm-Ausschnitt mit Einbautiefe 14 mm und Einbau-Schenkelfedern für 52 - 74 mm-Ausschnitt (beigelegt zum Schnell-Austausch) mit Einbautiefe 28 mm.

Artikel-Nr.	Farbe	Lichtstrom	Lichtfarbe	Preis €
38371033	NEU chrom matt	440 lm	3000 K	58,20
38371073	NEU weiß	440 lm	3000 K	56,10
38371083	NEU schwarz	440 lm	3000 K	56,10
38371153	NEU nickel matt	440 lm	3000 K	58,20
38371643	NEU titan matt	440 lm	3000 K	61,40



ADAPT ist ebenso bestens geeignet für den Einbau in Kaiser-Gerätedosen 9064-02, HWD30 / 9464-50 und jegliche tiefe Geräte-Verbindungs-dosen mit einem Schraubabstand von 60 mm.

Frontringe: Farbauswahl (Magnetbefestigung)





LED-Einbaudownlight, IP44

Leuchte optimiert zur Installation in Möbeln und Holzwerkstoffen.

Leuchtmittel: LED, Farbwiedergabe: CRI > 85, Leistung: 3,4 W, Abstrahlwinkel: 60°, Material: Zink-Druckguss / Kunststoff, Lieferung: inkl. 2.000 mm Anschlussleitung

Zugehörige 12 V-Netzteile und passendes Zubehör finden Sie auf Seite 531.

Anbaugehäuse zu 12109...

Material: Stahl, Maße: D 66 x H 15 mm, Schraubabstand: 45 mm

Artikel-Nr.	Farbe	Lichtstrom	Lichtfarbe	Preis €
12109023	chrom	200 lm	2900 K	41,40
12109153	nickel matt	200 lm	2900 K	41,40

Artikel-Nr.	Farbe	Preis €
81019020	chrom	9,75
81019150	nickel matt	9,75

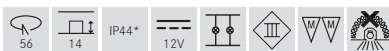

* IP44 bei Einbau in geschlossenen Decken



LED-Einbaudownlight, IP44

Leuchte optimiert zur Installation in Möbeln und Holzwerkstoffen.

Leuchtmittel: LED, Farbwiedergabe: CRI > 85, Leistung: 3,4 W, Abstrahlwinkel: 60°, Material: Zink-Druckguss / Kunststoff, Lieferung: inkl. 2.000 mm Anschlussleitung

Zugehörige 12 V-Netzteile und passendes Zubehör finden Sie auf Seite 531.

Artikel-Nr.	Farbe	Lichtstrom	Lichtfarbe	Preis €
12110023	chrom	200 lm	2900 K	44,30
12110153	nickel matt	200 lm	2900 K	44,30



* IP44 bei Einbau in geschlossenen Decken



LED-Einbaudownlight, IP44

Leuchte optimiert zur Installation in Möbeln und Holzwerkstoffen.

Leuchtmittel: LED, Farbwiedergabe: CRI > 85, Leistung: 5 W, Abstrahlwinkel: 60°, Material: Aluminium-Druckguss / Kunststoff, Lieferung: inkl. 2.000 mm Anschlussleitung

Zugehörige 12 V-Netzteile und passendes Zubehör finden Sie auf Seite 531.

Anbaugehäuse zu 12127...

Material: Stahl, Maße: D 75 x H 15 mm, Schraubabstand: 56 mm

Artikel-Nr.	Farbe	Lichtstrom	Lichtfarbe	Preis €
12127023	chrom	400 lm	2900 K	53,20
12127153	nickel matt	400 lm	2900 K	53,20

Artikel-Nr.	Farbe	Preis €
81029020	chrom	13,65
81029150	nickel matt	13,65

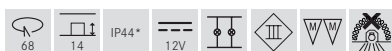

* IP44 bei Einbau in geschlossenen Decken



LED-Einbaudownlight, IP44

Leuchte optimiert zur Installation in Möbeln und Holzwerkstoffen.

Leuchtmittel: LED, Farbwiedergabe: CRI > 85, Leistung: 5 W, Abstrahlwinkel: 60°, Material: Aluminium-Druckguss / Kunststoff, Lieferung: inkl. 2.000 mm Anschlussleitung

Zugehörige 12 V-Netzteile und passendes Zubehör finden Sie auf Seite 531.

Artikel-Nr.	Farbe	Lichtstrom	Lichtfarbe	Preis €
12128023	chrom	400 lm	2900 K	59,00
12128153	nickel matt	400 lm	2900 K	59,00

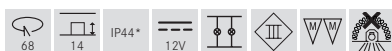

* IP44 bei Einbau in geschlossenen Decken



LED-Einbaudownlight, IP44

Leuchte optimiert zur Installation in Möbeln und Holzwerkstoffen.

Leuchtmittel: LED, Farbwiedergabe: CRI > 85, Leistung: 7,5 W, Abstrahlwinkel: 60°, Material: Aluminium-Druckguss / Kunststoff, Lieferung: inkl. 2.000 mm Anschlussleitung

Zugehörige 12 V-Netzteile und passendes Zubehör finden Sie auf Seite 531.

Anbaugehäuse zu 12129...

Material: Stahl, Maße: D 84 x H 15 mm, Schraubabstand: 66 mm

Artikel-Nr.	Farbe	Lichtstrom	Lichtfarbe	Preis €
12129023	chrom	500 lm	2900 K	59,90
12129153	nickel matt	500 lm	2900 K	59,90

Artikel-Nr.	Farbe	Preis €
81039020	chrom	16,30
81039150	nickel matt	16,30

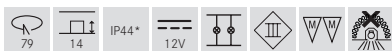

* IP44 bei Einbau in geschlossenen Decken



LED-Einbaudownlight, IP44

Leuchte optimiert zur Installation in Möbeln und Holzwerkstoffen.

Leuchtmittel: LED, Farbwiedergabe: CRI > 85, Leistung: 7,5 W, Abstrahlwinkel: 60°, Material: Aluminium-Druckguss / Kunststoff, Lieferung: inkl. 2.000 mm Anschlussleitung

Zugehörige 12 V-Netzteile und passendes Zubehör finden Sie auf Seite 531.

Artikel-Nr.	Farbe	Lichtstrom	Lichtfarbe	Preis €
12130023	chrom	500 lm	2900 K	65,70
12130153	nickel matt	500 lm	2900 K	65,70

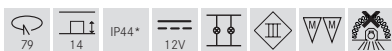

* IP44 bei Einbau in geschlossenen Decken



LED-Einbaudownlight

Leuchte optimiert zur Installation in Möbeln und Holzwerkstoffen.

Leuchtmittel: LED, Farbwiedergabe: CRI > 81, Leistung: 3,5 W, Abstrahlwinkel: 120°, Material: Guss / Kunststoff, Lieferung: inkl. 2.000 mm Anschlussleitung

Zugehörige 12 V-Netzteile und passendes Zubehör finden Sie auf Seite 531.

Artikel-Nr.	Farbe	Lichtstrom	Lichtfarbe	Preis €
12093263	alu matt	275 lm	3200 K	59,20

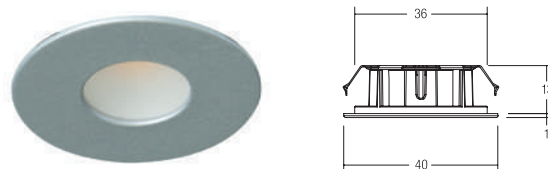
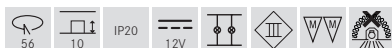

LED-Einbaudownlight

Leuchte optimiert zur Installation in Möbeln und Holzwerkstoffen.

Leuchtmittel: LED, Farbwiedergabe: CRI > 81, Leistung: 2 W, Abstrahlwinkel: 45°, Material: Aluminium / Kunststoff, Lieferung: inkl. 2.000 mm Anschlussleitung

Zugehörige 12 V-Netzteile und passendes Zubehör finden Sie auf Seite 531.

Artikel-Nr.	Farbe	Lichtstrom	Lichtfarbe	Preis €
12095263	alu matt	175 lm	3200 K	37,40

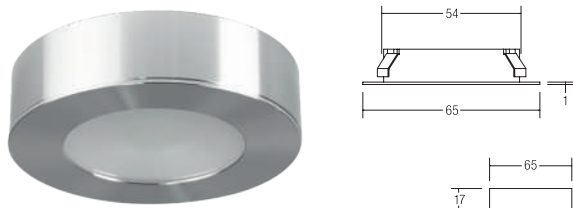
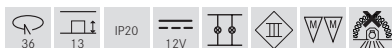

LED-Einbaudownlight inkl. optionalem Anbauehäuse

Leuchte optimiert zur Installation in / an Möbeln und Holzwerkstoffen. Diese Leuchte ist sowohl als Einbau- (Lochausschnitt: 54 mm, Einbautiefe: 16 mm) als auch als Anbauleuchte (Schraubabstand: 42 mm) zu verwenden. Leuchtmittel: LED, Ausführung: Plug&Play, Farbwiedergabe: CRI > 80, Leistung: 3,3 W, Abstrahlwinkel: 92°, Material: Aluminium / Kunststoff

Zugehörige 350 mA-Konverter finden Sie ab Seite 516.

Artikel-Nr.	Farbe	Lichtstrom	Lichtfarbe	Preis €
12078073	weiß	195 lm	3000 K	59,40
12078253	alu matt	195 lm	3000 K	60,80

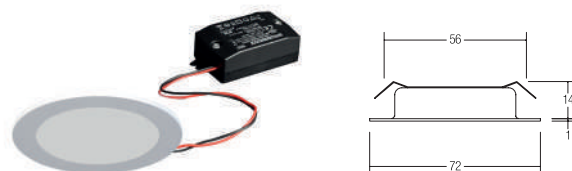

LED-Einbaudownlightset BB 17, schaltbar

Leuchtsset optimiert zur Installation in Möbeln und Holzwerkstoffen, inkl. Konverter für 230 V-Netzspannung, schaltbar, Maße Konverter: L 68 x B 35 x H 21 mm, Leuchtmittel: LED, Farbwiedergabe: CRI > 80, Leistung: 3 W, Abstrahlwinkel: 60°, Material: Stahl / Kunststoff, Lieferung: inkl. 900 mm Verbindungsleitung zwischen Konverter und Leuchte

Artikel-Nr.	Farbe	Lichtstrom	Lichtfarbe	Preis €
38370073	weiß	260 lm	3000 K	31,00
38370153	nickel matt	260 lm	3000 K	33,10



MM-Zeichen auf die im Set enthaltene Leuchte.



LED-Einbaudownlight

Leuchte optimiert zur Installation in Möbeln und Holzwerkstoffen. Leuchtmittel: LED, Farbwiedergabe: CRI > 81, Leistung: 2 W, Abstrahlwinkel: 45°, Material: Guss / Kunststoff, Lieferung: inkl. 2.000 mm Anschlussleitung. Einbaudurchmesser zwischen 56 und 60 mm sind aufgrund der verwendeten Blattfedern möglich.

Zugehörige 12 V-Netzteile und passendes Zubehör finden Sie auf Seite 531.

Artikel-Nr.	Farbe	Lichtstrom	Lichtfarbe	Preis €
12027153	alu matt	175 lm	3200 K	59,90

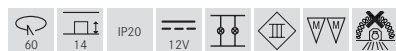

LED-Einbaudownlightset

Leuchtenset optimiert zur Installation in Möbeln und Holzwerkstoffen mit 3 x Leuchten mit je 2.000 mm Anschlussleitung, 1 x Verteiler und 1 x Netzgerät für 230 V-Netzspannung, schaltbar, Maße Netzgerät: L 105 x B 49 x H 18 mm. Einbaudurchmesser zwischen 56 und 60 mm sind aufgrund der verwendeten Blattfedern möglich.

Leuchtmittel: LED, Farbwiedergabe: CRI > 81, Leistung: 3 W, Abstrahlwinkel: 45°, Material: Guss / Kunststoff

Artikel-Nr.	Farbe	Lichtstrom	Lichtfarbe	Preis €
12171153	alu matt	525 lm	3200 K	239,90



MM-Zeichen auf die im Set enthaltenen Leuchten.

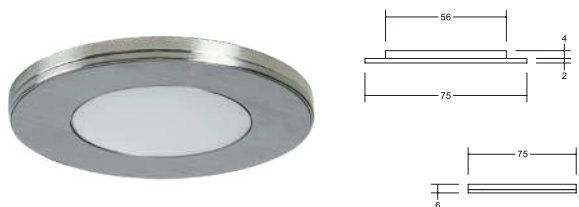

LED-Einbau- / Anbaudownlight X-FLAT

Leuchte optimiert zur Installation in Möbeln und Holzwerkstoffen. Leuchtmittel: LED, Farbwiedergabe: CRI > 81, Leistung: 2,6 W, Abstrahlwinkel: 120°, Material: Aluminium / Stahl / Kunststoff, Lieferung: inkl. 2.000 mm Anschlussleitung

Zugehörige 12 V-Netzteile und passendes Zubehör finden Sie auf Seite 531.

Diese Leuchte ist sowohl als Einbau- (Lochausschnitt: 56 mm, Einbautiefe: **3,5 mm**, Aufbauhöhe: 2,2 mm), als auch als Anbauleuchte (Gesamthöhe: **5,9 mm**) durch mitgeliefertes Anbaugehäuse zu verwenden.

Außenkante nickel matt, magnetisch befestigte Blende in Farbton laut Artikeltabelle.

Artikel-Nr.	Farbe	Lichtstrom	Lichtfarbe	Preis €
12164023	Blende chrom	185 lm	3000 K	45,40
12164073	Blende weiß	185 lm	3000 K	45,40
12164083	Blende schwarz	185 lm	3000 K	45,40
12164153	Blende nickel matt	185 lm	3000 K	45,40

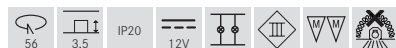

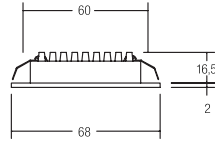

LED-Einbaudownlight

Leuchte optimiert zur Installation in Möbeln und Holzwerkstoffen.

Leuchtmittel: LED, Ausführung: Plug&Play, Farbwiedergabe: CRI > 80, Leistung: 3 W, Abstrahlwinkel: 120°, Material: Aluminium / Kunststoff

Zugehörige 350 mA-Konverter finden Sie ab Seite 516.

Artikel-Nr.	Farbe	Lichtstrom	Lichtfarbe	Preis €
12090073	weiß	300 lm	3000 K	39,00
12090083	schwarz	300 lm	3000 K	39,00
12090623	alu glänzend	300 lm	3000 K	39,00

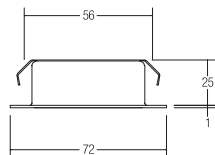

Einbaudownlight, G4

Leuchte optimiert zur Installation in Möbeln und Holzwerkstoffen.

Leuchtmittel: Für NV-Halogenlampe, Ausführung: G4, Leistung: max. 20 W, Material: Stahl / Glas, Lieferung: inkl. AMP-Stecker

Zugehöriges Niedervolt-AMP-Zubehör finden Sie auf der Seite 555 .

Artikel-Nr.	Farbe	Preis €
2358.00	messing	12,00
2358.02	chrom	11,40
2358.07	weiß	9,10
2358.15	nickel matt	12,00



1 Innenbeleuchtung

02 Anbauleuchten Decke. Für jeden Baustoff die passende Deckenbeleuchtung.

Downlights (starr)
Strahler (schwenkbar)
Flächenleuchten

S. 160
S. 178
S. 180

Ringleuchten / BIRO Circle
Schirmleuchten
Panelleuchten

S. 182
S. 184
S. 192



Staatliche Musikhochschule, Stuttgart

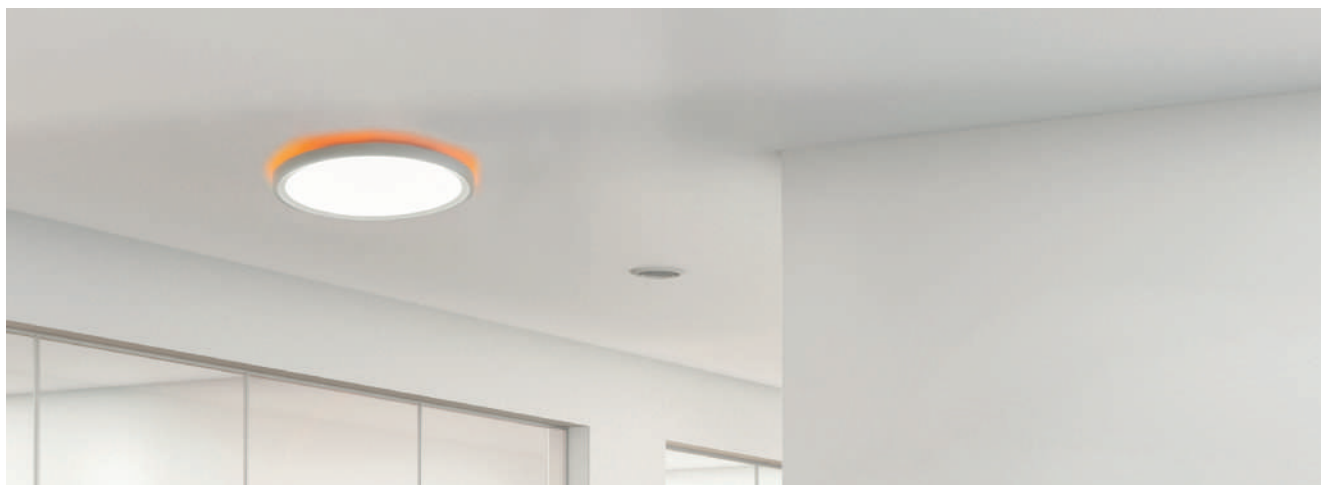

SUNNY.

Eine Leuchte, drei einstellbare Lichtfarben.

Sunny überzeugt „direkt und indirekt“ durch einfache Bajonett-Montage, flexible Lichtfarbeneinstellung und mit einem zusätzlich lieferbarem Farbring für den Indirektanteil, der Gebäudebereiche farblich markieren kann. Die Farbtemperatur lässt sich bauseitig auf 3000 Kelvin, 4000 Kelvin oder 6000 Kelvin einstellen. Dadurch eignet sich die Leuchte für zahlreiche Anwendungen vom Privathaus bis zum öffentlichen Gebäude.

Zum
Produktvideo.



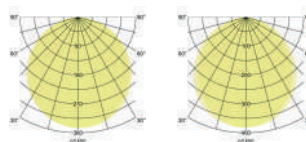
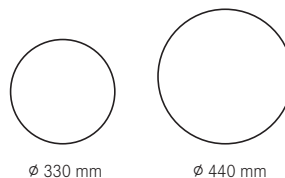

LED-Deckenanbaupanel SUNNY, Phasenabschnitt dimmbar

NEU

Lichtaustritt direkt und indirekt, Phasenabschnitt dimmbar.

Leuchtmittel: LED, Farbwiedergabe: CRI > 80, Material: Aluminium / Stahl / Kunststoff, Lieferung: inkl. Konverter zum Anschluss an 230 V-Netzspannung, Phasenabschnittdimmbar und Umschalter zur Einstellung der Farbtemperatur auf 3000 K, 4000 K oder 6000 K.

Optionales Zubehör: Farbringsatz für den Indirektanteil in den Farben rot, blau und amber, sowie ein Pendelsatz 1.500 mm.

Baugrößen: Zwei Baugrößen ermöglichen eine flexible Integration verschiedener Lumenpakete von 2.700 lm und 3.750 lm.



Artikel-Nr.	Farbe	Leistung	Lichtstrom	Lichtfarbe	Aufbauhöhe	Durchmesser	Preis €
12208073	NEU weiß	30 W	2.700 lm	3000 K / 4000 K / 6000 K	45 mm	330 mm	150,60
12209073	NEU weiß	40 W	3.750 lm	3000 K / 4000 K / 6000 K	50 mm	440 mm	200,40

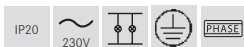

Diese Artikel unterliegen der Rabattgruppe 2.



Montage: Schnelle, werkzeuglose Montage dank separatem Montageteller und modularem Systemaufbau. Das Gehäuse der Leuchte wird mittels Bajonettbefestigung werkzeuglos aufgedreht.

Zusätzliche **Farbringsätze** für rückseitige Ambientebeleuchtung und zusätzlicher **Pendelsatz**.



Art.-Nr.	Beschreibung	Preis €
81020806	NEU Farbringsatz zu 12208 rot	10,50
81020808	NEU Farbringsatz zu 12208 blau	10,50
81020809	NEU Farbringsatz zu 12208 amber	10,50
81020906	NEU Farbringsatz zu 12209 rot	14,80
81020908	NEU Farbringsatz zu 12209 blau	14,80
81020909	NEU Farbringsatz zu 12209 amber	14,80
81018070	NEU Pendelsatz zu SUNNY LED-Anbaupanel 12208... / 12209... weiß, rund, Pendellänge 1.500 mm	31,70

Diese Artikel unterliegen der Rabattgruppe 2.



Privathaus, Kleinwalsbacht

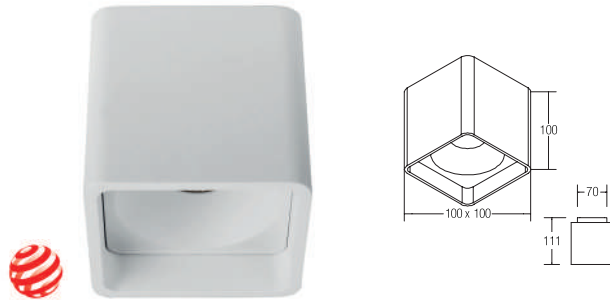

reddot award 2017
winner lighting design

LED-Anbaudownlight QUBIC

LED-Deckenanbaudownlight mit 9,5 W / 930 lm direktem und 1,5 W / 150 lm indirektem Lichtanteil.

Leuchtmittel: LED, Farbwiedergabe: CRI > 90, Leistung: 11 W, Abstrahlwinkel: 60°, Material: Aluminium / Kunststoff, Lieferung: inkl. Konverter zum Anschluss an 230 V-Netzspannung, schaltbar

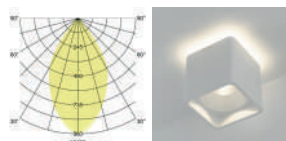

Artikel-Nr.	Farbe	Lichtstrom	Lichtfarbe	Preis €
12040173	strukturweiß	1.080 lm	3000 K	230,00

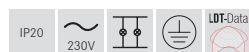

Design: Lounge Design (Alexander Grimm und Ronny Eysser)
Idee: Lichtraum Ruschmann Stein GmbH (Michael Ruschmann)



reddot award 2019
winner

LED-Anbaudownlight TUBIC

LED-Deckenanbaudownlight mit 9,5 W / 900 lm direktem und 1,5 W / 150 lm indirektem Lichtanteil.

Leuchtmittel: LED, Farbwiedergabe: CRI > 90, Leistung: 11 W, Abstrahlwinkel: 60°, Material: Aluminium / Kunststoff, Lieferung: inkl. Konverter zum Anschluss an 230 V-Netzspannung, schaltbar

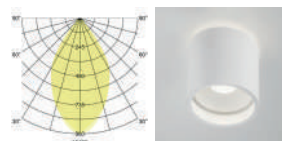

Artikel-Nr.	Farbe	Lichtstrom	Lichtfarbe	Preis €
12042173	strukturweiß	1.050 lm	3000 K	218,00

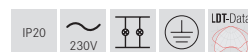

Design: Alexander Grimm (Lounge Design)
Idee: Michael Ruschmann (Lichtraum Ruschmann Stein GmbH)

Produktfamilie QUBIC



LED-Deckeneinbauleuchte QUBIC mit Indirektanteil

Artikel-Nr. 12227173
siehe Seite 14



LED-Deckeneinbaustrahler QUBIC

Artikel-Nr. 13127173
siehe Seite 39



LED-Wandanbauleuchte QUBIC mit Indirektanteil

Artikel-Nr. 10040173
siehe Seite 224

Produktfamilie TUBIC



LED-Deckeneinbauleuchte TUBIC mit Indirektanteil

Artikel-Nr. 12226173
siehe Seite 14



LED-Deckeneinbaustrahler TUBIC

Artikel-Nr. 13126173
siehe Seite 39



LED-Wandanbauleuchte TUBIC mit Indirektanteil

Artikel-Nr. 10042173
siehe Seite 224



Freikirchliche Gemeinde, Wesel-Lackhausen

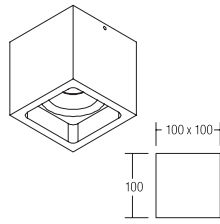

LED-Anbaudownlight

Leuchtmittel: LED, Farbwiedergabe: CRI > 80, Leistung: 15 W, Abstrahlwinkel: 38°, Material: Aluminium / Glas, Lieferung: inkl. Konverter zum Anschluss an 230 V-Netzspannung, schaltbar

Artikel-Nr.	Farbe	Lichtstrom	Lichtfarbe	Preis €
12075183	strukturschwarz	1.125 lm	3000 K	195,00

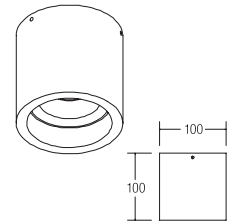

LED-Anbaudownlight

Leuchtmittel: LED, Farbwiedergabe: CRI > 80, Leistung: 15 W, Abstrahlwinkel: 38°, Material: Aluminium / Glas, Lieferung: inkl. Konverter zum Anschluss an 230 V-Netzspannung, schaltbar

Artikel-Nr.	Farbe	Lichtstrom	Lichtfarbe	Preis €
12074183	strukturschwarz	1.125 lm	3000 K	190,00

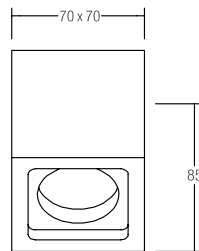

LED-Anbaudownlight, IP54

Leuchtmittel: LED, Farbwiedergabe: CRI > 80, Leistung: 7W, Abstrahlwinkel: 30°, Material: Aluminium / Glas, Lieferung: inkl. Konverter zum Anschluss an 230 V-Netzspannung, schaltbar

Artikel-Nr.	Farbe	Lichtstrom	Lichtfarbe	Preis €
12076173	strukturweiß	450 lm	3000 K	178,40





IMPLEMENT.

Bedenkenlos planen, montieren und nachrüsten.

Mit ihrem runden oder eckigen Design fügen sich die Leuchten der Serie Implement in moderne Räume ein und wirken als zusätzlicher Blickfang. Für optimale Beleuchtungsergebnisse bieten sie Blendungsbegrenzungen und designoptimierte Lichtaustritte mit ein- oder zweiflammigem Gehäuse.

Zum
Produktvideo.



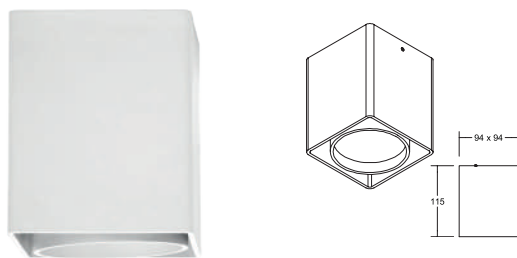

LED-Anbaudownlight IMPLEMENT, Phasenabschnitt dimmbar

Leuchte inkl. Konverter für 230 V-Netzspannung, Phasenabschnitt dimmbar

Leuchtmittel: LED, Farbwiedergabe: CRI > 90, Leistung: 8,9 W, Abstrahlwinkel: 37°, Material: Aluminium / Kunststoff, Lieferung: inkl. Konverter zum Anschluss an 230 V-Netzspannung, Phasenabschnitt dimmbar

Die Einbauversion finden Sie auf Seite 8.

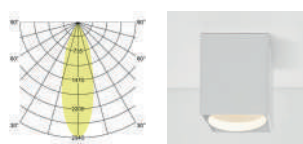

Artikel-Nr.	Farbe	Lichtstrom	Lichtfarbe	Preis €
12392173	strukturweiß	730 lm	3000 K	147,00



LED-Anbaudownlight IMPLEMENT, Phasenabschnitt dimmbar

NEU

Leuchte inkl. Konverter für 230 V-Netzspannung, Phasenabschnitt dimmbar

Leuchtmittel: LED, Farbwiedergabe: CRI > 90, Leistung: 8,9 W, Abstrahlwinkel: 37°, Material: Aluminium / Kunststoff, Lieferung: inkl. Konverter zum Anschluss an 230 V-Netzspannung, Phasenabschnitt dimmbar

Die Einbauversion finden Sie auf Seite 8.

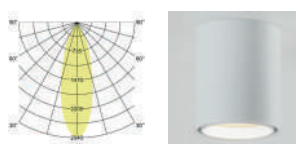

Artikel-Nr.	Farbe	Lichtstrom	Lichtfarbe	Preis €
12394173	strukturweiß	730 lm	3000 K	146,10

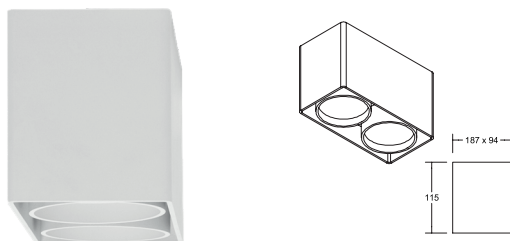

LED-Anbaudownlight IMPLEMENT, 2-fach, Phasenabschnitt dimmbar

Leuchte inkl. Konverter für 230 V-Netzspannung, Phasenabschnitt dimmbar

Leuchtmittel: LED, Farbwiedergabe: CRI > 90, Leistung: 2 x 8,9 W, Abstrahlwinkel: 37°, Lichtstrom: 2 x 730 lm, Material: Aluminium / Kunststoff, Lieferung: inkl. Konverter zum Anschluss an 230 V-Netzspannung, Phasenabschnitt dimmbar

Die Einbauversion finden Sie auf Seite 8.

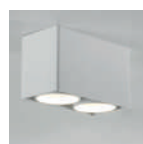

Artikel-Nr.	Farbe	Lichtstrom	Lichtfarbe	Preis €
12393173	strukturweiß	1.460 lm	3000 K	306,00



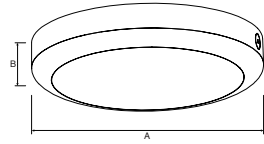

LED-Decken- & Wandanbauleuchte, IP65

NEU

Leuchtmittel: LED, Abstrahlwinkel: 110°, Farbwiedergabe: CRI > 80, Farbtemperatur: 3000 K, Material: Kunststoff, Schlagfestigkeit: IK08, Inkl. Konverter zum Anschluss an 230 V-Netzspannung, schaltbar

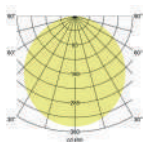

Artikel-Nr.	Farbe	Leistung	Lichtstrom	Höhe (B)	Durchmesser (A)	Preis €
32040073	NEU weiß	15 W	1.270 lm	60 mm	300 mm	88,50

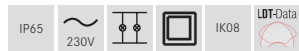

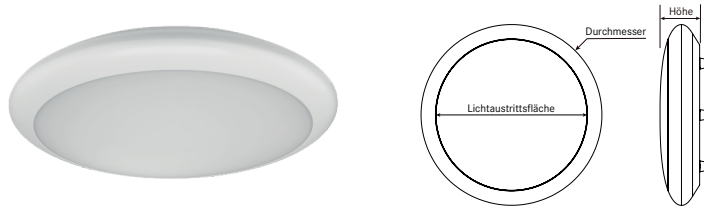

LED-Deckenanbauleuchte, IP65

NEU

Leuchtmittel: LED, Abstrahlwinkel: 120°, Farbwiedergabe: CRI > 80, Farbtemperatur: 3000 K, Material: Kunststoff, Schlagfestigkeit: IK10, inkl. Konverter zum Anschluss an 230 V-Netzspannung, schaltbar

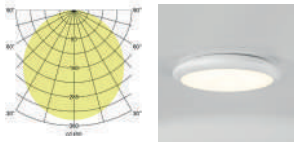

Artikel-Nr.	Farbe	Leistung	Lichtstrom	Höhe	Durchmesser	Lichtaustrittsfläche	Preis €
32034073	NEU weiß	18 W	1.603 lm	70 mm	320 mm	250 mm	98,00
32035073	NEU weiß	25 W	2.409 lm	85 mm	420 mm	358 mm	136,00
32036073	NEU weiß	30 W	2.752 lm	85 mm	520 mm	440 mm	184,00





DEVELOPED BY
INSTA

FEATURED BY
GIRA & JUNG

MEMBER
BRUMBERG



Plug & Light LED-Deckenanbauleuchte GRAMMO

Achtung: nur zu verwenden in Kombination mit dem Plug & Light-System der Firmen GIRA und JUNG. Dimmfunktion über entsprechende Komponenten aus dem Hause GIRA oder JUNG abrufbar.

Leuchtmittel: LED, Farbwiedergabe: CRI > 85, Leistung: 8 W, Abstrahlwinkel: 35°, Material: Aluminium / Glas

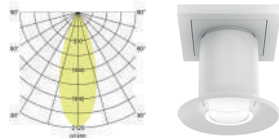

Artikel-Nr.	Farbe	Lichtstrom	Lichtfarbe	Preis €
12703173	strukturweiß	400 lm	3000 K	251,40

IP20 Dieser Artikel unterliegt der Rabattgruppe 2. Design: Alexander Grimm (Lounge Design)

Lieferbares Zubehör: Halter mit Magnet zu Plug & Light
 Artikel-Nr. 81077000, Preis 10,50 € (RG2)

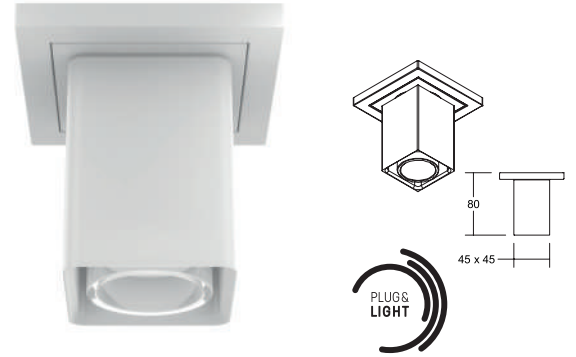

Plug & Light LED-Deckenanbauleuchte MINIQ

Achtung: nur zu verwenden in Kombination mit dem Plug & Light-System der Firmen GIRA und JUNG. Dimmfunktion über entsprechende Komponenten aus dem Hause GIRA oder JUNG abrufbar.

Leuchtmittel: LED, Farbwiedergabe: CRI > 85, Leistung: 8 W, Abstrahlwinkel: 35°, Material: Aluminium / Glas

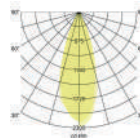

Artikel-Nr.	Farbe	Lichtstrom	Lichtfarbe	Preis €
12701173	strukturweiß	400 lm	3000 K	217,30

IP20 Dieser Artikel unterliegt der Rabattgruppe 2. Design: Alexander Grimm (Lounge Design)

Lieferbares Zubehör: Halter mit Magnet zu Plug & Light
 Artikel-Nr. 81077000, Preis 10,50 € (RG2)

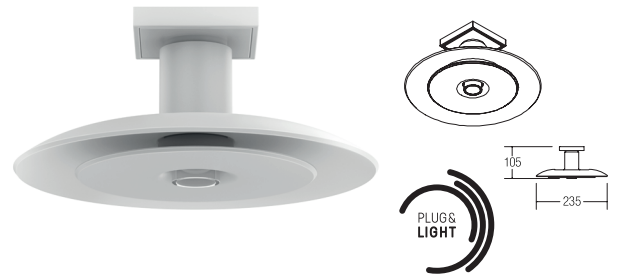

Plug & Light LED-Deckenanbauleuchte BOWL

Achtung: nur zu verwenden in Kombination mit dem Plug & Light-System der Firmen GIRA und JUNG. Dimmfunktion über entsprechende Komponenten aus dem Hause GIRA oder JUNG abrufbar.

Leuchtmittel: LED, Farbwiedergabe: CRI > 85, Leistung: 7 W, Abstrahlwinkel: 35°, Material: Aluminium / Glas

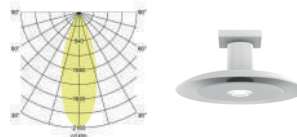

Artikel-Nr.	Farbe	Lichtstrom	Lichtfarbe	Preis €
12707173	strukturweiß	480 lm	3000 K	295,30

IP20 Dieser Artikel unterliegt der Rabattgruppe 2. Design: Alexander Grimm (Lounge Design)

Lieferbares Zubehör: Halter mit Magnet zu Plug & Light
 Artikel-Nr. 81077000, Preis 10,50 € (RG2)



Anbauleuchte, IP43

Als Glasleuchte ausgeführte Decken- oder Wandanbauleuchte. In zeitlosem, runden Design, lieferbar in verschiedenen Leuchtmittel- und Leistungsausführungen. LED-Ausführungen schaltbar, Farbwiedergabe: CRI > 80, mundgeblasenes Opalglas mit Glasbefestigung über Bajonettverschluss.

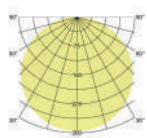

Artikel-Nr.	Ausführung	Maße	Leistung	Lichtfarbe	Lichtstrom	Preis €
58272003	LED	D 250 x H 100 mm	11 W	3000 K	1.020 lm	279,90
58274003	LED	D 300 x H 100 mm	15 W	3000 K	1.460 lm	319,90
58276003	LED	D 350 x H 120 mm	25 W	3000 K	2.110 lm	439,90
58278003	LED	D 450 x H 130 mm	29 W	3000 K	2.660 lm	579,90
58280003	LED	D 550 x H 150 mm	29 W	3000 K	2.690 lm	699,90
58271000	E27	D 250 x H 100 mm	1 x max. 60 W	-	-	89,90
58273000	E27	D 300 x H 100 mm	2 x max. 60 W	-	-	119,90
58275000	E27	D 350 x H 120 mm	3 x max. 60 W	-	-	179,90
58277000	E27	D 450 x H 130 mm	3 x max. 60 W	-	-	249,90
58279000	E27	D 550 x H 150 mm	3 x max. 60 W	-	-	389,90

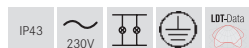

Diese Artikel unterliegen der Rabattgruppe 2.





Anbauleuchte, IP43

Als Glasleuchte ausgeführte Decken- oder Wandanbauleuchte. In zeitlosem, zylindrischen Design, lieferbar in verschiedenen Leuchtmittel- und Leistungsausführungen. LED-Ausführungen schaltbar, Farbwiedergabe: CRI > 80, mundgeblasenes Opalglas mit Glasbefestigung über Bajonettverschluss.

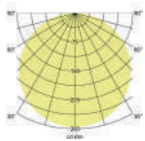

Artikel-Nr.	Ausführung	Maße	Leistung	Lichtfarbe	Lichtstrom	Preis €
58292003	LED	D 260 x H 65 mm	11 W	3000 K	940 lm	329,90
58294003	LED	D 310 x H 70 mm	15 W	3000 K	1.330 lm	369,90
58296003	LED	D 400 x H 90 mm	25 W	3000 K	1.950 lm	499,90
58298003	LED	D 450 x H 110 mm	29 W	3000 K	2.620 lm	689,90
58291000	E27	D 260 x H 65 mm	1 x max. 60 W	-		139,90
58293000	E27	D 310 x H 70 mm	2 x max. 60 W	-		179,90
58295000	E27	D 400 x H 90 mm	3 x max. 60 W	-		249,90
58297000	E27	D 450 x H 110 mm	3 x max. 60 W	-		389,90

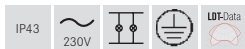

Diese Artikel unterliegen der Rabattgruppe 2.



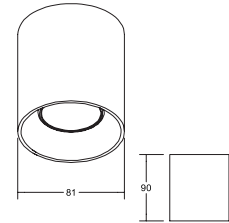
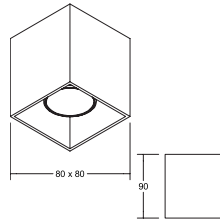

Anbaumodul TURN, für GU10-Lampe

NEU

Modul für 1 x LED-Retrofit-Lampe.

Leistung: max. 7,5 W, mit GU10-Fassung, Material: Aluminium, Lieferung: ohne LED-Leuchtmittel

Anbaumodul TURN, für GU10-Lampe

NEU

Modul für 1 x LED-Retrofit-Lampe.

Leistung: max. 7,5 W, mit GU10-Fassung, Material: Aluminium, Lieferung: ohne LED-Leuchtmittel

Artikel-Nr.	Farbe	Preis €
45131170	NEU strukturweiß	52,00
45131180	NEU strukturschwarz	52,00



Artikel-Nr.	Farbe	Preis €
45130170	NEU strukturweiß	46,20
45130180	NEU strukturschwarz	46,20

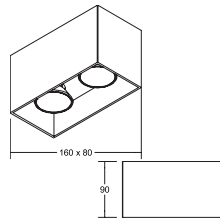

Anbaumodul TURN, für GU10-Lampen

NEU

Modul für 2 x LED-Retrofit-Lampen.

Leistung: max. 2 x 7,5 W, mit GU10-Fassungen, Material: Aluminium, Lieferung: ohne LED-Leuchtmittel

Artikel-Nr.	Farbe	Preis €
45135170	NEU strukturweiß	76,40
45135180	NEU strukturschwarz	76,40





Modulsystem M1.

Individualität neu definiert.

In vier Schritten zu ihrer individuellen Deckenanbauleuchte. Wählen Sie aus einem schwarzen oder weißen Gehäuse oder kombinieren Sie schwarz und weiß. Die Leuchte lässt sich in rund oder eckig und in ein- bis zweiflämmig zusammenstellen.

Entdecken Sie die Anbauvarianten auf Seite 104.

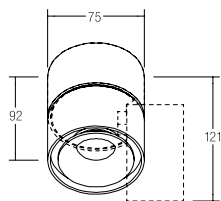

LED-Anbaustrahler CIRCLE, mit umlaufender Lichtfuge

Leuchtmittel: LED, Farbwiedergabe: CRI > 85, Leistung: 6,2 W, Abstrahlwinkel: 34°, Material: Aluminium / Glas, Lieferung: inkl. Konverter zum Anschluss an 230 V-Netzspannung, schaltbar

Einbauvariante: siehe Seite 12.

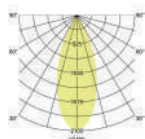

Artikel-Nr.	Farbe	Lichtstrom	Lichtfarbe	Preis €
12062173	strukturweiß	410 lm	3000 K	155,00

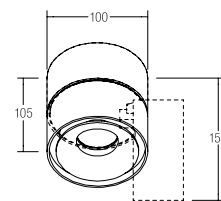

LED-Anbaustrahler CIRCLE, mit umlaufender Lichtfuge

Leuchtmittel: LED, Farbwiedergabe: CRI > 85, Leistung: 9,8 W, Abstrahlwinkel: 34°, Material: Aluminium / Glas, Lieferung: inkl. Konverter zum Anschluss an 230 V-Netzspannung, schaltbar

Einbauvariante: siehe Seite 12.

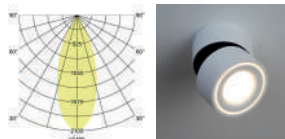

Artikel-Nr.	Farbe	Lichtstrom	Lichtfarbe	Preis €
12061073	strukturweiß	675 lm	3000 K	225,00

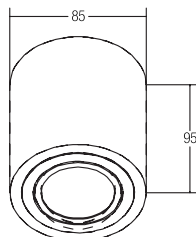

LED-Anbaustrahler

Leuchtmittel: LED, Farbwiedergabe: CRI > 80, Leistung: 6 W, Abstrahlwinkel: 38°, Material: Aluminium / Glas, Lieferung: inkl. Konverter zum Anschluss an 230 V-Netzspannung, schaltbar

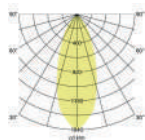

Artikel-Nr.	Farbe	Lichtstrom	Lichtfarbe	Preis €
12063173	strukturweiß	640 lm	3000 K	125,00

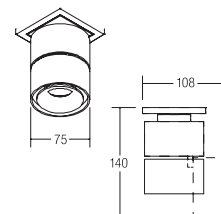

Plug & Light LED-Deckenanbaustrahler CIRCLE

Achtung: nur zu verwenden in Kombination mit dem Plug & Light-System der Firmen GIRA und JUNG. Dimmfunktion über entsprechende Komponenten aus dem Hause GIRA oder JUNG abrufbar.

Leuchtmittel: LED, Farbwiedergabe: CRI > 85, Leistung: 6,2 W, Abstrahlwinkel: 34°, Material: Aluminium

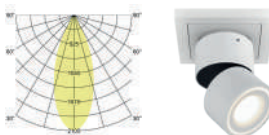

Artikel-Nr.	Farbe	Lichtstrom	Lichtfarbe	Preis €
12708173	strukturweiß	410 lm	3000 K	217,30

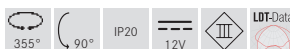

Dieser Artikel unterliegt der Rabattgruppe 2. Design: Alexander Grimm (Lounge Design)

Lieferbares Zubehör: Halter mit Magnet zu Plug & Light
Artikel-Nr. 81077000, Preis 10,50 € (RG2)

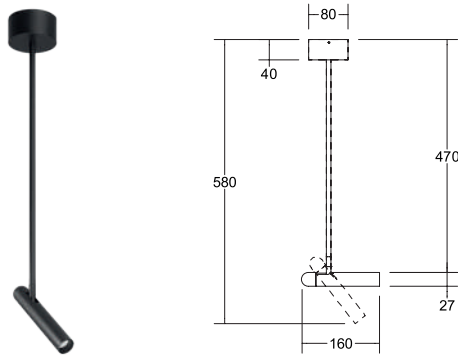

LED-Anbaustrahler CUBA, dreh- und schwenkbar

NEU

Leuchtmittel: LED, Farbwiedergabe: CRI > 90, Leistung: 4,5 W, Abstrahlwinkel: 38°, Material: Aluminium, Lieferung: inkl. Konverter zum Anschluss an 230 V-Netzspannung, schaltbar

Artikel-Nr.	Farbe	Lichtstrom	Lichtfarbe	Preis €
12307173	NEU strukturweiß	250 lm	3000 K	151,30
12307183	NEU strukturschwarz	250 lm	3000 K	151,30



Produktfamilie CUBA

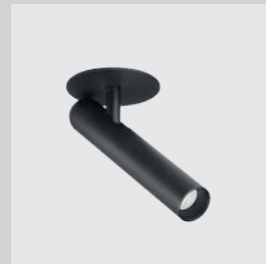

LED-Einbaustrahler CUBA
siehe Seite 78



LED-Wandanbauleuchte CUBA
siehe Seite 237



LED-Einbaustrahler CUBA
siehe Seite 79



LED-Pendelleuchte CUBA
siehe Seite 198

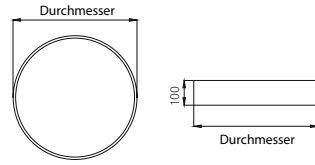

BIRO Circle Pendel-Flächenleuchte
siehe Seite 204

BIRO Circle Anbau-Flächenleuchte, direkt NEU

Leuchtmittel: LED, Eingangsspannung: 220 - 240 V AC, 50 - 60 Hz, Farbwiedergabe: CRI > 80, Abstrahlwinkel: 120°, Abdeckung: PMMA, opal, Material: Aluminium / Stahl / Kunststoff

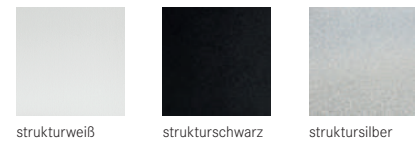
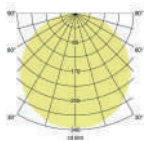

Durchmesser	Artikel-Nr. strukturweiß	Artikel-Nr. strukturschwarz	Artikel-Nr. struktursilber	Farbtemperatur	Abdeckung	Steuerung	Lichtstrom	Systemeffizienz	Systemleistung	Preis €
450 mm	13685173	13685183	13685163	3000 K	opal	schaltbar	2.450 lm	98 lm/W	25 W	329,90
450 mm	13685174	13685184	13685164	4000 K	opal	schaltbar	2.550 lm	102 lm/W	25 W	329,90
450 mm	13695173	13695183	13695163	3000 K	opal	DALI	2.450 lm	98 lm/W	25 W	399,90
450 mm	13695174	13695184	13695164	4000 K	opal	DALI	2.550 lm	102 lm/W	25 W	399,90
<hr/>										
600 mm	13680173	13680183	13680163	3000 K	opal	schaltbar	5.186 lm	103 lm/W	50 W	499,90
600 mm	13680174	13680184	13680164	4000 K	opal	schaltbar	5.400 lm	108 lm/W	50 W	499,90
600 mm	13690173	13690183	13690163	3000 K	opal	DALI	5.186 lm	103 lm/W	50 W	579,90
600 mm	13690174	13690184	13690164	4000 K	opal	DALI	5.400 lm	108 lm/W	50 W	579,90
<hr/>										
750 mm	13681173	13681183	13681163	3000 K	opal	schaltbar	7.328 lm	104 lm/W	70 W	599,90
750 mm	13681174	13681184	13681164	4000 K	opal	schaltbar	7.630 lm	109 lm/W	70 W	599,90
750 mm	13691173	13691183	13691163	3000 K	opal	DALI	7.328 lm	104 lm/W	70 W	699,90
750 mm	13691174	13691184	13691164	4000 K	opal	DALI	7.630 lm	109 lm/W	70 W	699,90
<hr/>										
1.000 mm	13682173	13682183	13682163	3000 K	opal	schaltbar	13.925 lm	111 lm/W	125 W	1.039,00
1.000 mm	13682174	13682184	13682164	4000 K	opal	schaltbar	14.500 lm	116 lm/W	125 W	1.039,00
1.000 mm	13692173	13692183	13692163	3000 K	opal	DALI	13.925 lm	111 lm/W	125 W	1.189,90
1.000 mm	13692174	13692184	13692164	4000 K	opal	DALI	14.500 lm	116 lm/W	125 W	1.189,90
<hr/>										
1.200 mm	13683173	13683183	13683163	3000 K	opal	schaltbar	19.650 lm	112 lm/W	175 W	1.350,00
1.200 mm	13683174	13683184	13683164	4000 K	opal	schaltbar	20.475 lm	117 lm/W	175 W	1.350,00
1.200 mm	13693173	13693183	13693163	3000 K	opal	DALI	19.650 lm	112 lm/W	175 W	1.459,00
1.200 mm	13693174	13693184	13693164	4000 K	opal	DALI	20.475 lm	117 lm/W	175 W	1.459,00
<hr/>										
1.500 mm	13684173	13684183	13684163	3000 K	opal	schaltbar	28.550 lm	118 lm/W	240 W	1.789,00
1.500 mm	13684174	13684184	13684164	4000 K	opal	schaltbar	29.760 lm	124 lm/W	240 W	1.789,00
1.500 mm	13694173	13694183	13694163	3000 K	opal	DALI	28.550 lm	118 lm/W	240 W	1.979,00
1.500 mm	13694174	13694184	13694164	4000 K	opal	DALI	29.760 lm	124 lm/W	240 W	1.979,00



Diese Artikel unterliegen der Rabattgruppe 2.

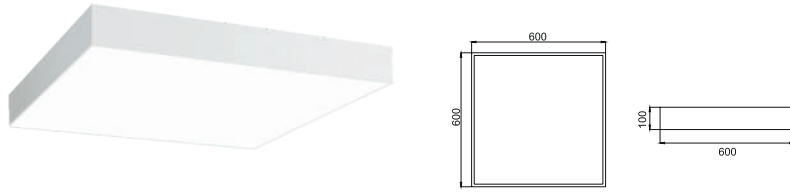

BIRO Square Anbau-Flächenleuchte 600 x 600 mm, direkt

NEU

Leuchtmittel: LED, Eingangsspannung: 220 - 240 V AC, 50 - 60 Hz,
Farbwiedergabe: CRI > 80, Abstrahlwinkel: 114° Leistung: 44 W,
Abdeckung: PMMA, opal, Material: Aluminium / Stahl / Kunststoff

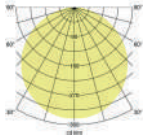

BIRO Square Pendel-Flächenleuchte
siehe Seite 205

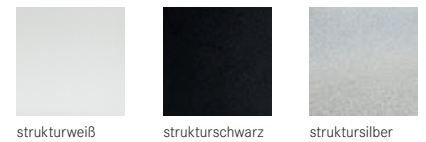

Artikel-Nr. strukturweiß	Artikel-Nr. strukturschwarz	Artikel-Nr. struktursilber	Farbtemperatur	Abdeckung	Steuerung	Lichtstrom	Systemeffizienz	Preis €
13700173	13700183	13700163	3000 K	opal	schaltbar	5.240 lm	119 lm/W	239,90
13700174	13700184	13700164	4000 K	opal	schaltbar	5.456 lm	124 lm/W	239,90
13710173	13710183	13710163	3000 K	opal	DALI	5.240 lm	119 lm/W	299,90
13710174	13710184	13710164	4000 K	opal	DALI	5.456 lm	124 lm/W	299,90



Auf Anfrage auch in den Maßen 300 x 300 mm (Leistung: 12 W) erhältlich.

Diese Artikel unterliegen der Rabattgruppe 2.





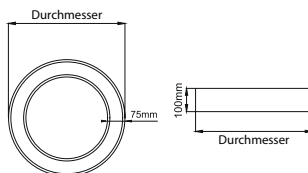

BIRO Circle Pendel-Ringleuchte
siehe Seite 206

BIRO Circle Anbau-Ringleuchte, direkt

NEU

Leuchtmittel: LED, Eingangsspannung: 220 - 240 V AC, 50 - 60 Hz, Farbwiedergabe: CRI > 80, Abstrahlwinkel: 108 °, Abdeckung: PMMA, opal, Material: Aluminium / Stahl / Kunststoff

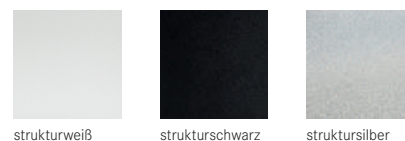
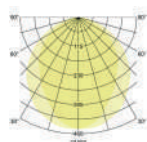

Durchmesser	Artikel-Nr. strukturweiß	Artikel-Nr. strukturschwarz	Artikel-Nr. struktursilber	Farbtemperatur	Abdeckung	Steuerung	Lichtstrom	Systemeffizienz	Systemleistung	Preis €
450 mm	13665173	13665183	13665163	3000 K	opal	schaltbar	1.250 lm	100 lm/W	12,5 W	389,90
450 mm	13665174	13665184	13665164	4000 K	opal	schaltbar	1.300 lm	104 lm/W	12,5 W	389,90
450 mm	13675173	13675183	13675163	3000 K	opal	DALI	1.250 lm	100 lm/W	12,5 W	489,90
450 mm	13675174	13675184	13675164	4000 K	opal	DALI	1.300 lm	104 lm/W	12,5 W	489,90
600 mm	13660173	13660183	13660163	3000 K	opal	schaltbar	2.545 lm	101 lm/W	25 W	519,90
600 mm	13660174	13660184	13660164	4000 K	opal	schaltbar	2.650 lm	106 lm/W	25 W	519,90
600 mm	13670173	13670183	13670163	3000 K	opal	DALI	2.545 lm	101 lm/W	25 W	619,90
600 mm	13670174	13670184	13670164	4000 K	opal	DALI	2.650 lm	106 lm/W	25 W	619,90
750 mm	13661173	13661183	13661163	3000 K	opal	schaltbar	4.150 lm	103 lm/W	40 W	599,90
750 mm	13661174	13661184	13661164	4000 K	opal	schaltbar	4.320 lm	108 lm/W	40 W	599,90
750 mm	13671173	13671183	13671163	3000 K	opal	DALI	4.150 lm	103 lm/W	40 W	699,90
750 mm	13671174	13671184	13671164	4000 K	opal	DALI	4.320 lm	108 lm/W	40 W	699,90
1.000 mm	13662173	13662183	13662163	3000 K	opal	schaltbar	6.603 lm	105 lm/W	62,5 W	789,90
1.000 mm	13662174	13662184	13662164	4000 K	opal	schaltbar	6.875 lm	110 lm/W	62,5 W	789,90
1.000 mm	13672173	13672183	13672163	3000 K	opal	DALI	6.603 lm	105 lm/W	62,5 W	889,90
1.000 mm	13672174	13672184	13672164	4000 K	opal	DALI	6.875 lm	110 lm/W	62,5 W	889,90
1.200 mm	13663173	13663183	13663163	3000 K	opal	schaltbar	8.067 lm	107 lm/W	75 W	919,90
1.200 mm	13663174	13663184	13663164	4000 K	opal	schaltbar	8.400 lm	112 lm/W	75 W	919,90
1.200 mm	13673173	13673183	13673163	3000 K	opal	DALI	8.067 lm	107 lm/W	75 W	1.019,90
1.200 mm	13673174	13673184	13673164	4000 K	opal	DALI	8.400 lm	112 lm/W	75 W	1.019,90
1.500 mm	13664173	13664183	13664163	3000 K	opal	schaltbar	12.320 lm	109 lm/W	112,5 W	1.119,90
1.500 mm	13664174	13664184	13664164	4000 K	opal	schaltbar	12.828 lm	113 lm/W	112,5 W	1.119,90
1.500 mm	13674173	13674183	13674163	3000 K	opal	DALI	12.320 lm	109 lm/W	112,5 W	1.349,90
1.500 mm	13674174	13674184	13674164	4000 K	opal	DALI	12.828 lm	113 lm/W	112,5 W	1.349,90



Diese Artikel unterliegen der Rabattgruppe 2.

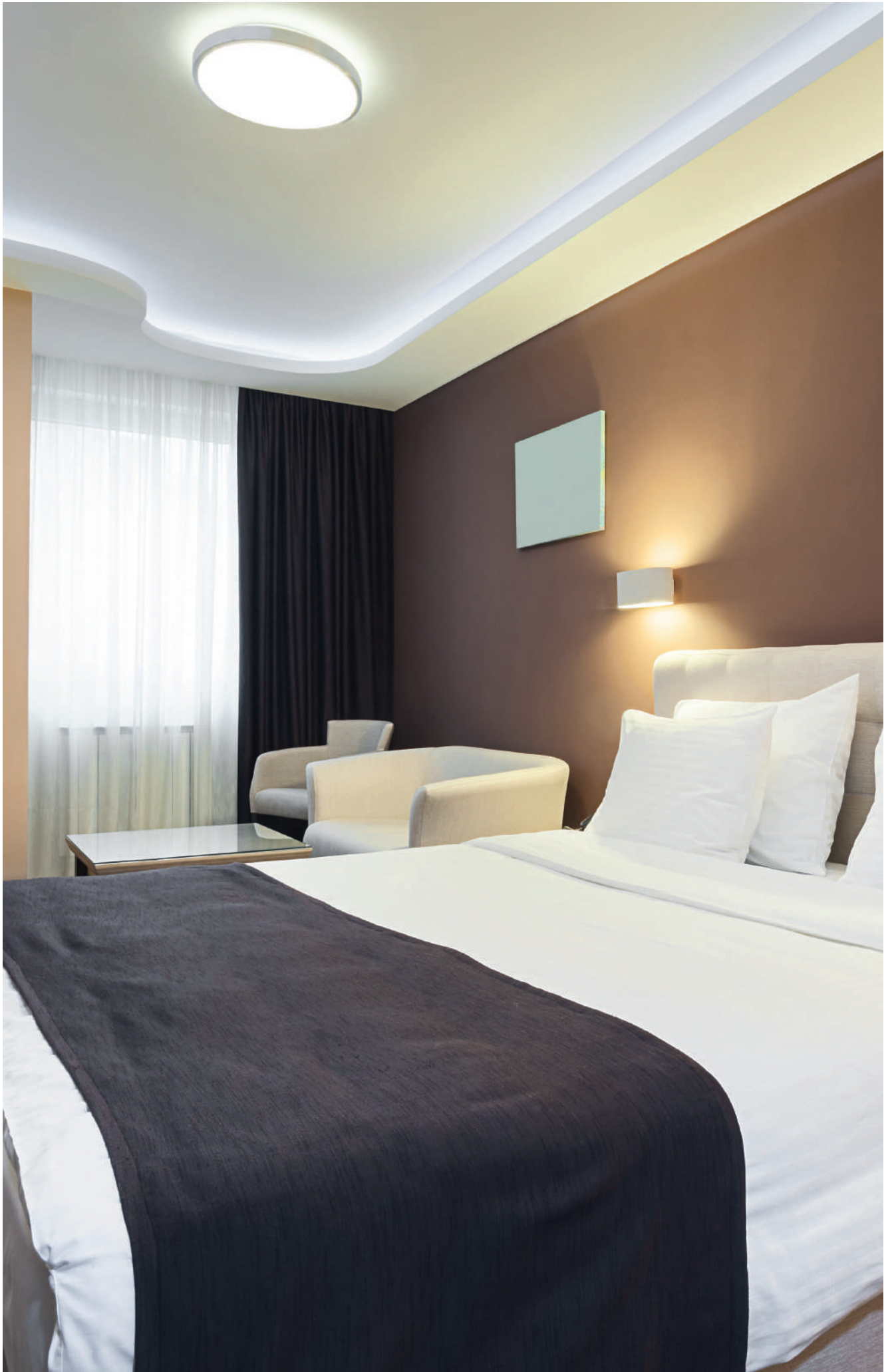



Anbauleuchte KORI, 310 x 310, inkl. Indirektanteil

Deckenleuchte in quadratischem Design mit abgerundeten Ecken, Lichtaustritt durch mundgeblasenes, mattes Opalglas mit indirektem Lichtanteil. Schirmmaterial: Chintz; Schirmfarbe: schwarz.

Weitere lieferbare Schirmvarianten und Sonderlösungen finden Sie bei jedem Produkt online auf unserer Webseite als PDF.

Ausführung: E14, Leistung: 3 x max. 40 W, Maße: L 310 x B 310 x H 90 mm

Artikel-Nr.	Farbe	Preis €
58191000	Schirm schwarz	369,90



Dieser Artikel unterliegt der Rabattgruppe 2.



LED-Anbauleuchte KORI, 310 x 310, inkl. Indirektanteil

Deckenleuchte in quadratischem Design mit abgerundeten Ecken, Lichtaustritt durch mundgeblasenes, mattes Opalglas mit indirektem Lichtanteil. Schaltbar. Schirmmaterial: Chintz; Schirmfarbe: schwarz.

Weitere lieferbare Schirmvarianten und Sonderlösungen finden Sie bei jedem Produkt online auf unserer Webseite als PDF.

Leuchtmittel: LED, Farbwiedergabe: CRI > 80, Leistung: 15 W, Lichtstrom: 1.370 lm, Maße: L 310 x B 310 x H 90 mm

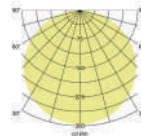

Artikel-Nr.	Farbe	Lichtstrom	Lichtfarbe	Preis €
58192003	Schirm schwarz	1.370 lm	3000 K	569,90

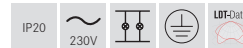

Dieser Artikel unterliegt der Rabattgruppe 2.



Anbauleuchte KORI, 380 x 380, inkl. Indirektanteil

Deckenleuchte in quadratischem Design mit abgerundeten Ecken, Lichtaustritt durch mundgeblasenes, mattes Opalglas mit indirektem Lichtanteil. Schirmmaterial: Chintz; Schirmfarbe: braun grau.

Weitere lieferbare Schirmvarianten und Sonderlösungen finden Sie bei jedem Produkt online auf unserer Webseite als PDF.

Ausführung: E14, Leistung: 4 x max. 40 W, Maße: L 380 x B 380 x H 95 mm

Artikel-Nr.	Farbe	Preis €
58193000	Schirm braun grau	579,90



Dieser Artikel unterliegt der Rabattgruppe 2.



LED-Anbauleuchte KORI, 380 x 380, inkl. Indirektanteil

Deckenleuchte in quadratischem Design mit abgerundeten Ecken, Lichtaustritt durch mundgeblasenes, mattes Opalglas mit indirektem Lichtanteil. Schaltbar. Schirmmaterial: Chintz; Schirmfarbe: braun grau.

Weitere lieferbare Schirmvarianten und Sonderlösungen finden Sie bei jedem Produkt online auf unserer Webseite als PDF.

Leuchtmittel: LED, Farbwiedergabe: CRI > 80, Leistung: 18 W, Lichtstrom: 1.810 lm, Maße: L 380 x B 380 x H 95 mm

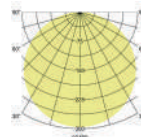

Artikel-Nr.	Farbe	Lichtstrom	Lichtfarbe	Preis €
58194003	Schirm braun grau	1.810 lm	3000 K	819,90

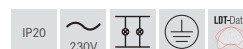

Dieser Artikel unterliegt der Rabattgruppe 2.



Anbauleuchte 330, inkl. Indirektanteil

Deckenleuchte in rundem Design, Lichtaustritt durch mundgeblasenes, mattes Opalglas mit indirektem Lichtanteil.
Schirmmaterial: Chintz; Schirmfarbe: dkl. braun grau.

Weitere lieferbare Schirmvarianten und Sonderlösungen finden Sie bei jedem Produkt online auf unserer Webseite als PDF.

Ausführung: E27, Leistung: 2 x max. 60 W, Maße: D 330 x H 70 mm

Artikel-Nr.	Farbe	Preis €
58211000	Schirm dkl. braun grau	279,90

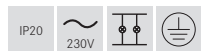

Dieser Artikel unterliegt der Rabattgruppe 2.



LED-Anbauleuchte 330, inkl. Indirektanteil

Deckenleuchte in rundem Design, Lichtaustritt durch mundgeblasenes, mattes Opalglas mit indirektem Lichtanteil. Schaltbar.
Schirmmaterial: Chintz; Schirmfarbe: dkl. braun grau.

Weitere lieferbare Schirmvarianten und Sonderlösungen finden Sie bei jedem Produkt online auf unserer Webseite als PDF.

Leuchtmittel: LED, Farbwiedergabe: CRI > 80, Leistung: 15 W, Maße: D 330 x H 70 mm

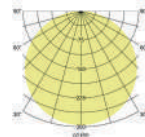

Artikel-Nr.	Farbe	Lichtstrom	Lichtfarbe	Preis €
58212003	Schirm dkl. braun grau	1.360 lm	3000 K	469,90

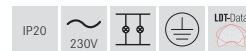

Dieser Artikel unterliegt der Rabattgruppe 2.



Eiswiese, Göttingen



Anbauleuchte 420, inkl. Indirektanteil

Deckenleuchte in rundem Design, Lichtaustritt durch mundgeblasenes, mattes Opalglas mit indirektem Lichtanteil.
Schirmmaterial: Chintz; Schirmfarbe: orange.

Weitere lieferbare Schirmvarianten und Sonderlösungen finden Sie bei jedem Produkt online auf unserer Webseite als PDF.

Ausführung: E27, Leistung: 3 x max. 60 W, Maße: D 420 x H 90 mm

Artikel-Nr.	Farbe	Preis €
58213000	Schirm orange	349,90



Dieser Artikel unterliegt der Rabattgruppe 2.



LED-Anbauleuchte 420, inkl. Indirektanteil

Deckenleuchte in rundem Design, Lichtaustritt durch mundgeblasenes, mattes Opalglas mit indirektem Lichtanteil. Schaltbar.
Schirmmaterial: Chintz; Schirmfarbe: orange.

Weitere lieferbare Schirmvarianten und Sonderlösungen finden Sie bei jedem Produkt online auf unserer Webseite als PDF.

Leuchtmittel: LED, Farbwiedergabe: CRI > 80, Leistung: 25 W, Maße: D 420 x H 90 mm

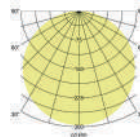

Artikel-Nr.	Farbe	Lichtstrom	Lichtfarbe	Preis €
58214003	Schirm orange	1.990 lm	3000 K	589,90

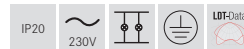

Dieser Artikel unterliegt der Rabattgruppe 2.



Anbauleuchte 470, inkl. Indirektanteil

Deckenleuchte in rundem Design, Lichtaustritt durch mundgeblasenes, mattes Opalglas mit indirektem Lichtanteil.
Schirmmaterial: Chintz; Schirmfarbe: limettengrün.

Weitere lieferbare Schirmvarianten und Sonderlösungen finden Sie bei jedem Produkt online auf unserer Webseite als PDF.

Ausführung: E27, Leistung: 3 x max. 60 W, Maße: D 470 x H 110 mm

Artikel-Nr.	Farbe	Preis €
58215744	Schirm limettengrün	479,90



Dieser Artikel unterliegt der Rabattgruppe 2.



LED-Anbauleuchte 470, inkl. Indirektanteil

Deckenleuchte in rundem Design, Lichtaustritt durch mundgeblasenes, mattes Opalglas mit indirektem Lichtanteil. Schaltbar.
Schirmmaterial: Chintz; Schirmfarbe: hellblau.

Weitere lieferbare Schirmvarianten und Sonderlösungen finden Sie bei jedem Produkt online auf unserer Webseite als PDF.

Leuchtmittel: LED, Farbwiedergabe: CRI > 80, Leistung: 29 W, Maße: D 470 x H 110 mm

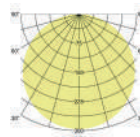

Artikel-Nr.	Farbe	Lichtstrom	Lichtfarbe	Preis €
58216737	Schirm hellblau	2.660 lm	3000 K	779,90

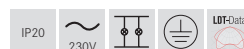

Dieser Artikel unterliegt der Rabattgruppe 2.



Anbauleuchte Soft Cube, 280 x 280

Quadratische Stoffleuchte zum Deckenanbau. Diffusor aus Polycarbonatfolie, Schirmmaterial: Chintz; Schirmfarbe dunkelbeige.

Weitere lieferbare Schirmvarianten und Sonderlösungen finden Sie bei jedem Produkt online auf unserer Webseite als PDF. Lichtstrom vermessen mit 2 x 10 W LED-Retrofit-Lampe (nicht im Lieferumfang).

Ausführung: E27, Leistung: 2 x max. 60 W, Maße: L 280 x B 280 x H 180 mm

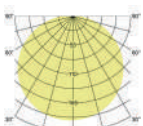

Artikel-Nr.	Farbe	Lichtstrom	Preis €
58231787	Schirm dunkelbeige	1.220 lm	250,10

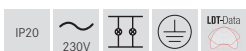

Dieser Artikel unterliegt der Rabattgruppe 2.

Schirm-Farbfächer 53498 zur Farbauswahl (auf Anfrage lieferbar)

Mit diesem Farbfächer können Sie aus allen lieferbaren Farben Ihre Wunsch-Schirmfarbe auswählen.

Eine Übersicht der lieferbaren Farben und weitere Sonderlösungen finden Sie ebenfalls online beim jeweiligen Produkt auf unserer Webseite als PDF.





Anbauleuchte Soft Cube, 380 x 380

Quadratische Stoffleuchte zum Deckenanbau. Diffusor aus Polycarbonatfolie, Schirmmaterial: Chintz; Schirmfarbe braun grau.

Weitere lieferbare Schirmvarianten und Sonderlösungen finden Sie bei jedem Produkt online auf unserer Webseite als PDF. Lichtstrom vermessen mit 3 x 10 W LED-Retrofit-Lampe (nicht im Lieferumfang).

Ausführung: E27, Leistung: 3 x max. 60 W, Maße: L 380 x B 380 x H 180 mm

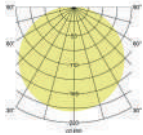

Artikel-Nr.	Farbe	Lichtstrom	Preis €
58233000	Schirm braun grau	1.830 lm	289,90

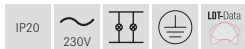

Dieser Artikel unterliegt der Rabattgruppe 2.



Anbauleuchte Soft Cube, 480 x 480

Quadratische Stoffleuchte zum Deckenanbau. Diffusor aus Polycarbonatfolie, Schirmmaterial: Chintz; Schirmfarbe braun grau.

Weitere lieferbare Schirmvarianten und Sonderlösungen finden Sie bei jedem Produkt online auf unserer Webseite als PDF. Lichtstrom vermessen mit 3 x 10 W LED-Retrofit-Lampe (nicht im Lieferumfang).

Ausführung: E27, Leistung: 3 x max. 60 W, Maße: L 480 x B 480 x H 180 mm

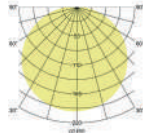

Artikel-Nr.	Farbe	Lichtstrom	Preis €
58235000	Schirm braun grau	1.830 lm	329,90

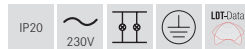

Dieser Artikel unterliegt der Rabattgruppe 2.



Anbauleuchte Soft Cube, 580 x 580

Quadratische Stoffleuchte zum Deckenanbau. Diffusor aus Polycarbonatfolie, Schirmmaterial: Chintz; Schirmfarbe braun grau.

Weitere lieferbare Schirmvarianten und Sonderlösungen finden Sie bei jedem Produkt online auf unserer Webseite als PDF. Lichtstrom vermessen mit 5 x 10 W LED-Retrofit-Lampe (nicht im Lieferumfang).

Ausführung: E27, Leistung: 5 x max. 60 W, Lichtstrom: 3.040 lm, Maße: L 580 x B 580 x H 180 mm

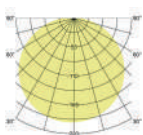

Artikel-Nr.	Farbe	Lichtstrom	Preis €
58237000	Schirm braun grau	3.040 lm	419,90

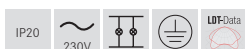

Dieser Artikel unterliegt der Rabattgruppe 2.



Anbauleuchte Soft Cube, 780 x 780

Quadratische Stoffleuchte zum Deckenanbau. Diffusor aus Polycarbonatfolie, Schirmmaterial: Chintz; Schirmfarbe braun grau.

Weitere lieferbare Schirmvarianten und Sonderlösungen finden Sie bei jedem Produkt online auf unserer Webseite als PDF. Lichtstrom vermessen mit 5 x 10 W LED-Retrofit-Lampe (nicht im Lieferumfang).

Leuchtmittel: LED nicht austauschbar, Ausführung: E27, Leistung: 5 x max. 60 W, Lichtstrom: 3.040 lm, Maße: L 780 x B 780 x H 180 mm

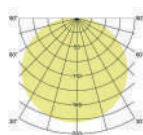

Artikel-Nr.	Farbe	Lichtstrom	Preis €
58239000	Schirm braun grau	3.040 lm	529,90

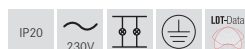

Dieser Artikel unterliegt der Rabattgruppe 2.



Anbauleuchte Soft Tube, 280

Zylindrische Stoffleuchte zum Deckenanbau. Diffusor aus Polycarbonat-folie, Schirmmaterial: Chintz; Schirmfarbe: haselnuss.

Weitere lieferbare Schirmvarianten und Sonderlösungen finden Sie bei jedem Produkt online auf unserer Webseite als PDF. Lichtstrom vermessen mit 2 x 10 W LED-Retrofit-Lampe (nicht im Lieferumfang).

Ausführung: E27, Leistung: 2 x max. 60 W, Lichtstrom: 1.220 lm, Maße: D 280 x H 180 mm

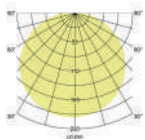

Artikel-Nr.	Farbe	Lichtstrom	Preis €
58250000	Schirm haselnuss	1.220 lm	229,90

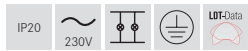

Dieser Artikel unterliegt der Rabattgruppe 2.

Produktfamilie Soft Tube

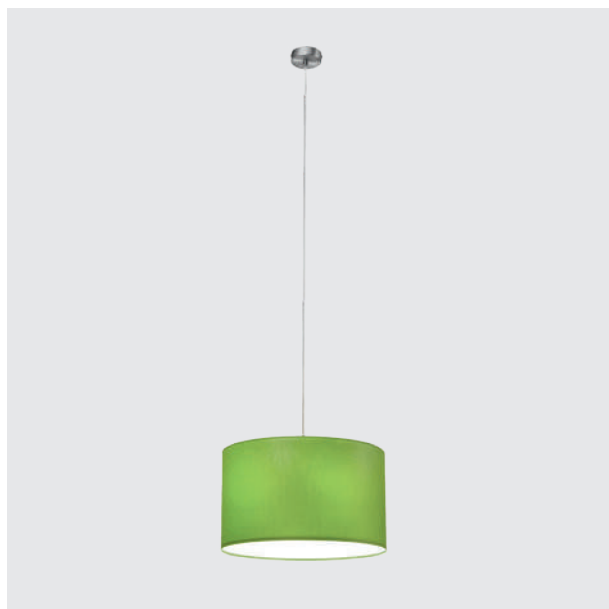

Pendelleuchte Soft Tube, 280

Artikel-Nr. 58260150
siehe Seite 208





Anbauleuchte Soft Tube, 380

Zylindrische Stoffleuchte zum Deckenanbau. Diffusor aus Polycarbonatfolie, Schirmmaterial: Chintz; Schirmfarbe schwarz.

Weitere lieferbare Schirmvarianten und Sonderlösungen finden Sie bei jedem Produkt online auf unserer Webseite als PDF. Lichtstrom vermessen mit 3 x 10 W LED-Retrofit-Lampe (nicht im Lieferumfang).

Ausführung: E27, Leistung: 3 x max. 60 W, Maße: D 380 x H 180 mm

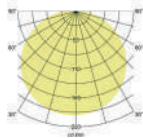

Artikel-Nr.	Farbe	Lichtstrom	Preis €
58252000	Schirm schwarz	1.830 lm	269,90

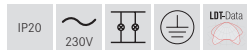

Dieser Artikel unterliegt der Rabattgruppe 2.



Anbauleuchte Soft Tube, 480

Zylindrische Stoffleuchte zum Deckenanbau. Diffusor aus Polycarbonatfolie, Schirmmaterial: Chintz; Schirmfarbe schwarz.

Weitere lieferbare Schirmvarianten und Sonderlösungen finden Sie bei jedem Produkt online auf unserer Webseite als PDF. Lichtstrom vermessen mit 3 x 10 W LED-Retrofit-Lampe (nicht im Lieferumfang).

Ausführung: E27, Leistung: 3 x max. 60 W, Maße: D 480 x H 180 mm

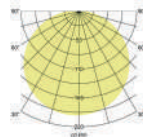

Artikel-Nr.	Farbe	Lichtstrom	Preis €
58254000	Schirm schwarz	1.830 lm	301,10

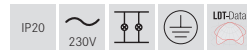

Dieser Artikel unterliegt der Rabattgruppe 2.



Anbauleuchte Soft Tube, 580

Zylindrische Stoffleuchte zum Deckenanbau. Diffusor aus Polycarbonatfolie, Schirmmaterial: Chintz; Schirmfarbe schwarz.

Weitere lieferbare Schirmvarianten und Sonderlösungen finden Sie bei jedem Produkt online auf unserer Webseite als PDF. Lichtstrom vermessen mit 5 x 10 W LED-Retrofit-Lampe (nicht im Lieferumfang).

Ausführung: E27, Leistung: 5 x max. 60 W, Maße: D 580 x H 180 mm

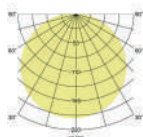

Artikel-Nr.	Farbe	Lichtstrom	Preis €
58256000	Schirm schwarz	3.040 lm	389,10

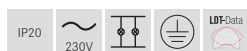

Dieser Artikel unterliegt der Rabattgruppe 2.



Anbauleuchte Soft Tube, 780

Zylindrische Stoffleuchte zum Deckenanbau. Diffusor aus Polycarbonatfolie, Schirmmaterial: Chintz; Schirmfarbe schwarz.

Weitere lieferbare Schirmvarianten und Sonderlösungen finden Sie bei jedem Produkt online auf unserer Webseite als PDF. Lichtstrom vermessen mit 5 x 10 W LED-Retrofit-Lampe (nicht im Lieferumfang).

Ausführung: E27, Leistung: 5 x max. 60 W, Maße: D 780 x H 180 mm

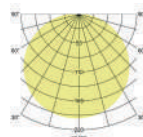

Artikel-Nr.	Farbe	Lichtstrom	Preis €
58258000	Schirm schwarz	3.040 lm	489,90

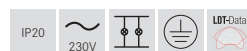

Dieser Artikel unterliegt der Rabattgruppe 2.

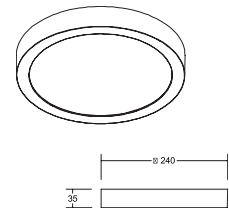
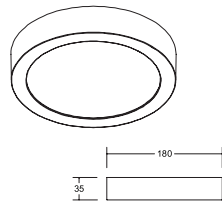

LED-Anbaupanel Flat37

Leuchtmittel: LED, Farbwiedergabe: CRI > 80, Leistung: 18 W, Abstrahlwinkel: 100°, Material: Aluminium / Kunststoff, Lieferung: inkl. Konverter zum Anschluss an 230 V-Netzspannung, schaltbar und Anschlussklemme zur Durchgangsverdrahtung

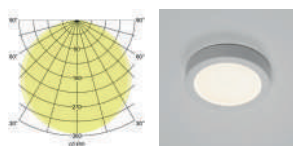

Artikel-Nr.	Farbe	Lichtstrom	Lichtfarbe	Preis €
12245073	weiß	1.430 lm	3000 K	79,30



LED-Anbaupanel Flat37

Leuchtmittel: LED, Farbwiedergabe: CRI > 80, Leistung: 24 W, Abstrahlwinkel: 100°, Material: Aluminium / Kunststoff, Lieferung: inkl. Konverter zum Anschluss an 230 V-Netzspannung, schaltbar und Anschlussklemme zur Durchgangsverdrahtung

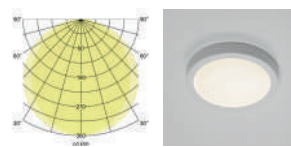

Artikel-Nr.	Farbe	Lichtstrom	Lichtfarbe	Preis €
12246073	weiß	2.020 lm	3000 K	101,60

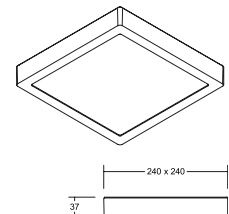
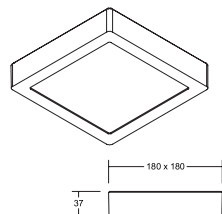

LED-Anbaupanel Flat37

Leuchtmittel: LED, Farbwiedergabe: CRI > 80, Leistung: 18 W, Abstrahlwinkel: 100°, Material: Aluminium / Kunststoff, Lieferung: inkl. Konverter zum Anschluss an 230 V-Netzspannung, schaltbar und Anschlussklemme zur Durchgangsverdrahtung

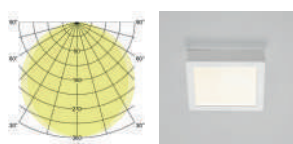

Artikel-Nr.	Farbe	Lichtstrom	Lichtfarbe	Preis €
12249073	weiß	1.290 lm	3000 K	89,90



LED-Anbaupanel Flat37

Leuchtmittel: LED, Farbwiedergabe: CRI > 80, Leistung: 24 W, Abstrahlwinkel: 100°, Material: Aluminium / Kunststoff, Lieferung: inkl. Konverter zum Anschluss an 230 V-Netzspannung, schaltbar und Anschlussklemme zur Durchgangsverdrahtung

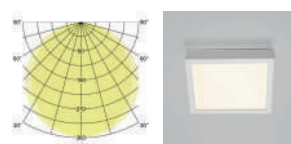

Artikel-Nr.	Farbe	Lichtstrom	Lichtfarbe	Preis €
12250073	weiß	1.630 lm	3000 K	109,90



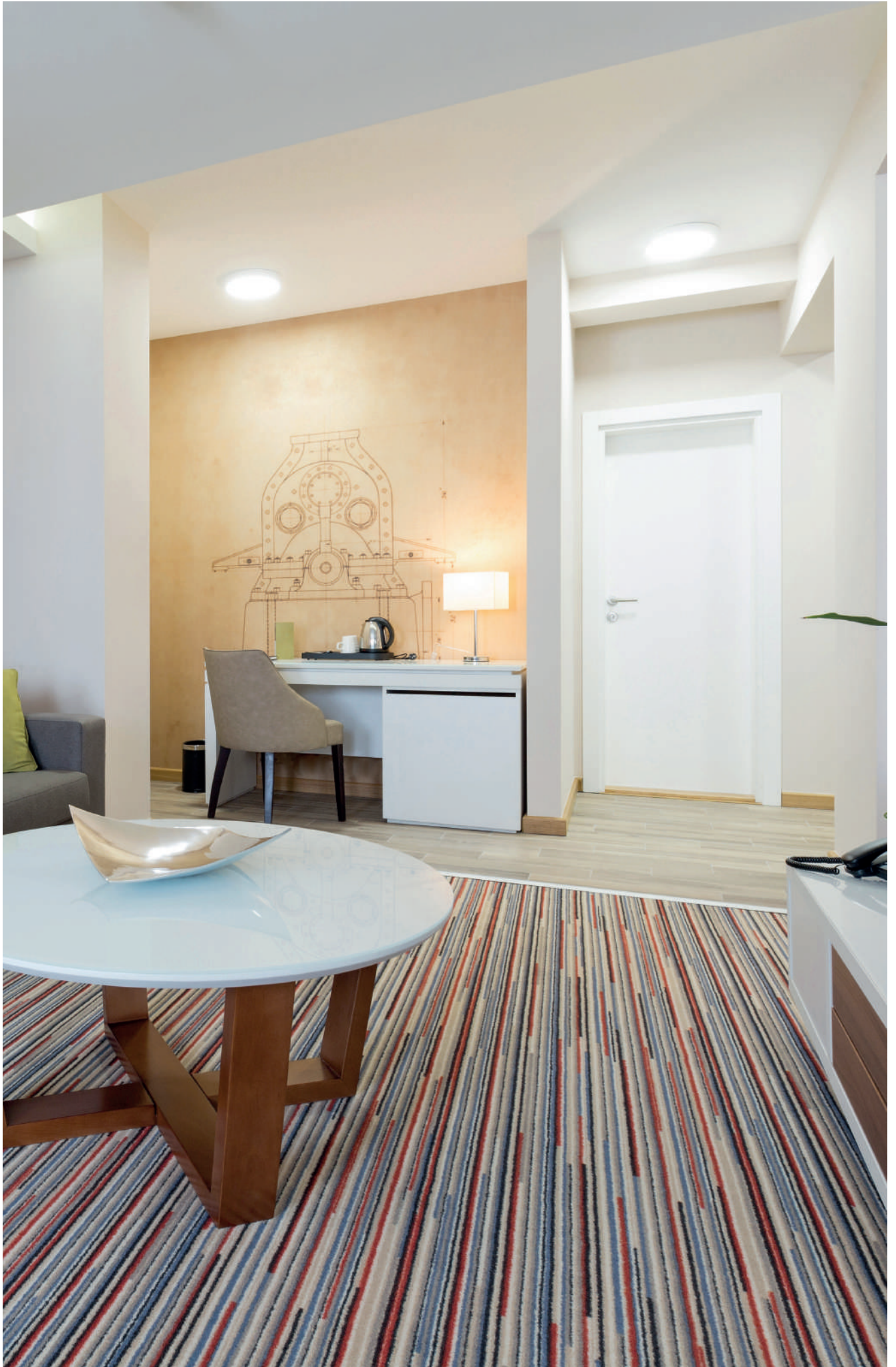



Privathaus, Vreden

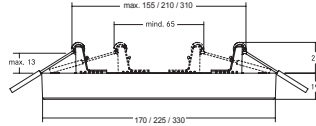

Ø 170 mm

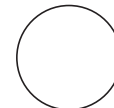

Ø 225 mm

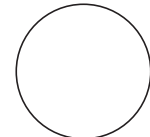

Ø 330 mm

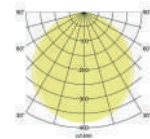
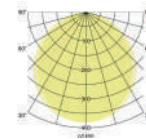
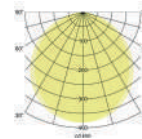

LED-Anbaudownlight MOON, Phasenabschnitt dimmbar

NEU

Die Leuchte kann sowohl als Anbau- als auch als Einbaudownlight verwendet werden.

Leuchtmittel: LED, Farbe: weiß, Farbwiedergabe: CRI > 80, Material: Aluminium / Kunststoff, Lieferung: inkl. Konverter zum Anschluss an 230 V-Netzspannung, Phasenabschnitt dimmbar.

Optionales Zubehör: Frontringe (s. u.), zur Modifikation der Gehäusefarbe (Magnetbefestigung)

Baugrößen: Drei Baugrößen ermöglichen eine flexible Integration verschiedener Lumenpakete von 1.135 lm bis 2.760 lm.



Artikel-Nr.	Leistung	Lichtstrom	Lichtfarbe	Deckenausschnitt*	Einbautiefe*	Höhe	Durchmesser	Preis €
12205073 NEU	12 W	1.135 lm	3000 K / 4000 K / 6000 K	mind. 65 mm, max. 155 mm	25 mm	19 mm	170 mm	45,40
12206073 NEU	18 W	1.672 lm	3000 K / 4000 K / 6000 K	mind. 65 mm, max. 210 mm	25 mm	19 mm	225 mm	63,50
12207073 NEU	24 W	2.760 lm	3000 K / 4000 K / 6000 K	mind. 65 mm, max. 310 mm	25 mm	19 mm	330 mm	94,90

*bei Einbaumontage

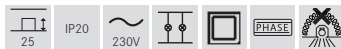

chrom



schwarz



nickel matt

Frontringe: Farbauswahl (Magnetbefestigung)

Artikel-Nr.	Beschreibung	Preis €
81020502 NEU	Frontring zu 12205... chrom, rund	13,70
81020508 NEU	Frontring zu 12205... schwarz, rund	13,70
81020515 NEU	Frontring zu 12205... nickel matt, rund	13,70
81020602 NEU	Frontring zu 12206... chrom, rund	15,80
81020608 NEU	Frontring zu 12206... schwarz, rund	15,80
81020615 NEU	Frontring zu 12206... nickel matt, rund	15,80
81020702 NEU	Frontring zu 12207... chrom, rund	21,10
81020708 NEU	Frontring zu 12207... schwarz, rund	21,10
81020715 NEU	Frontring zu 12207... nickel matt, rund	21,10

Einbaumontage: Dank der integrierten Sicherheitsabhängung lässt sich die Leuchte ganz einfach einbauen. Die Installation kann von einer Person durchgeführt werden, da die Leuchte mit der Sicherheitsabhängung an der Feder eingehakt wird. Der Rundausschnitt kann an der Leuchte flexibel eingestellt werden. Dies ermöglicht den Einsatz in ein bereits bestehendes Lochmaß von 65 bis maximal 310 Millimeter.

Anbaumontage: Zunächst werden die mitgelieferten Einbaufedern abgezogen. Die Leuchte lässt sich mit dem Anbaubügel unkompliziert an der Decke befestigen.



1

Innenbeleuchtung



03

Pendelleuchten.

Design, Funktionalität und Beleuchtungsqualität.

Pendelleuchten
Flächenleuchten

S. 196
S. 204

Ringleuchten / BIRO Circle
Schirmleuchten

S. 206
S. 208



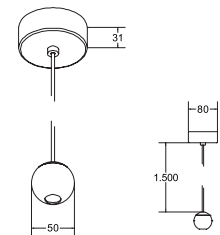
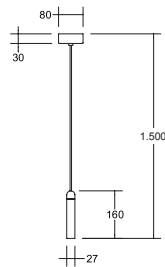

LED-Pendelleuchte CUBA

NEU

Leuchtmittel: LED, Farbwiedergabe: CRI > 80, Leistung: 4,2 W, Abstrahlwinkel: 38°, Material: Aluminium, Lieferung: inkl. Konverter zum Anschluss an 230 V-Netzspannung, schaltbar und Pendelabhängung 1.500 mm

Passende CUBA-Produkte finden Sie auf den Seiten 78, 79, 179 und 237.

Artikel-Nr.	Farbe	Lichtstrom	Lichtfarbe	Preis €
12309173	NEU strukturweiß	220 lm	3000 K	103,80
12309183	NEU strukturschwarz	220 lm	3000 K	103,80



LED-Pendelleuchte BALL

NEU

Leuchtmittel: LED, Farbwiedergabe: CRI > 90, Leistung: 4,5 W, Abstrahlwinkel: 38°, Material: Aluminium / Stahl / Kunststoff, Lieferung: inkl. Konverter zum Anschluss an 230 V-Netzspannung, schaltbar und Pendelabhängung 1.500 mm

Artikel-Nr.	Farbe	Lichtstrom	Lichtfarbe	Preis €
12119173	NEU strukturweiß	220 lm	3000 K	88,00
12119183	NEU strukturschwarz	220 lm	3000 K	88,00
12119823	NEU strukturschwarz / chrom	220 lm	3000 K	99,00
12119893	NEU strukturschwarz / rosé gold	220 lm	3000 K	99,00







Borussia Mönchengladbach, Sportsbar

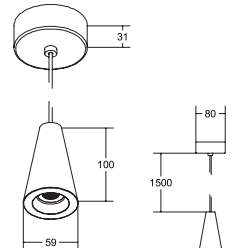
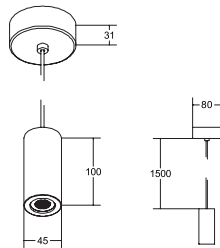

LED-Pendelleuchte KONKRET

Leuchtmittel: LED, Farbwiedergabe: CRI > 90, Leistung: 4,5 W, Abstrahlwinkel: 38°, Material: Beton / Aluminium / Kunststoff, Lieferung: inkl. Konverter zum Anschluss an 230 V-Netzspannung, schaltbar und Pendelabhängung 1.500 mm

Passende Deckeneinbau- und Wandleuchten finden Sie auf den Seiten 14 und 227.

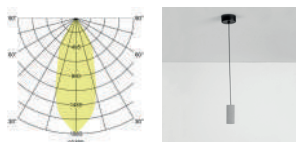

Artikel-Nr.	Farbe	Lichtstrom	Lichtfarbe	Preis €
12111733	beton / strukturschwarz	220 lm	3000 K	92,00



LED-Pendelleuchte KONKRET

Leuchtmittel: LED, Farbwiedergabe: CRI > 90, Leistung: 4,5 W, Abstrahlwinkel: 38°, Material: Beton / Aluminium / Kunststoff, Lieferung: inkl. Konverter zum Anschluss an 230 V-Netzspannung, schaltbar und Pendelabhängung 1.500 mm

Passende Deckeneinbau- und Wandleuchten finden Sie auf den Seiten 14 und 227.

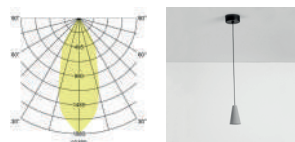

Artikel-Nr.	Farbe	Lichtstrom	Lichtfarbe	Preis €
12112733	beton / strukturschwarz	220 lm	3000 K	92,00





DEVELOPED BY
INSTA

FEATURED BY
GIRA & JUNG

MEMBER
BRUMBERG



Plug & Light LED-Pendelleuchte BOWL

Achtung: nur zu verwenden in Kombination mit dem Plug & Light-System der Firmen GIRA und JUNG. Dimmfunktion über entsprechende Komponenten aus dem Hause GIRA oder JUNG abrufbar.

Leuchtmittel: LED, Farbwiedergabe: CRI > 85, Leistung: 7 W, Abstrahlwinkel: 35°, Material: Aluminium / Glas, Lieferung: inkl. Pendelabhangung 1.500 mm

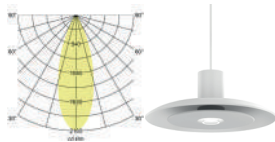

Artikel-Nr.	Farbe	Lichtstrom	Lichtfarbe	Preis €
12717173	strukturwei	480 lm	3000 K	306,20



Dieser Artikel unterliegt der Rabattgruppe 2. Design: Alexander Grimm (Lounge Design)

Lieferbares Zubehor: Halter mit Magnet zu Plug & Light
 Artikel.-Nr. 81077000, Preis 10,50 € (RG2)

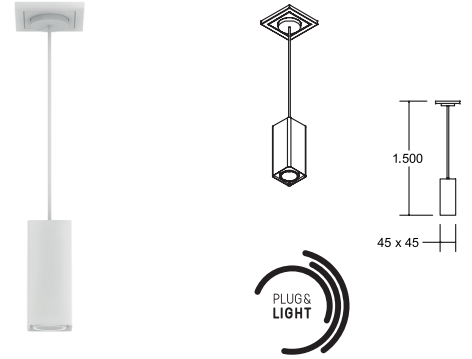

Plug & Light LED-Pendelleuchte MINIQ

Achtung: nur zu verwenden in Kombination mit dem Plug & Light-System der Firmen GIRA und JUNG. Dimmfunktion über entsprechende Komponenten aus dem Hause GIRA oder JUNG abrufbar.

Leuchtmittel: LED, Farbwiedergabe: CRI > 85, Leistung: 4 W, Abstrahlwinkel: 35°, Material: Aluminium / Glas, Lieferung: inkl. Pendelabhangung 1.500 mm

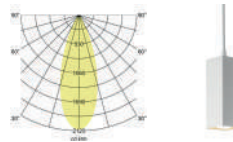

Artikel-Nr.	Farbe	Lichtstrom	Lichtfarbe	Preis €
12711173	strukturwei	200 lm	3000 K	262,30



Dieser Artikel unterliegt der Rabattgruppe 2. Design: Alexander Grimm (Lounge Design)

Lieferbares Zubehor: Halter mit Magnet zu Plug & Light
 Artikel.-Nr. 81077000, Preis 10,50 € (RG2)

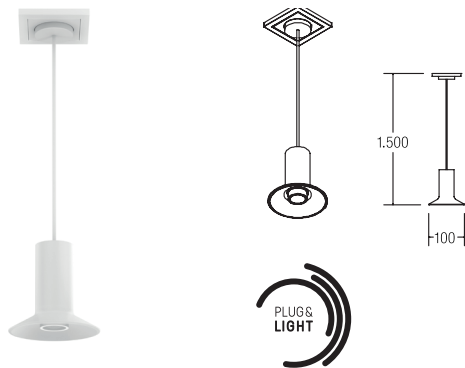

Plug & Light LED-Pendelleuchte GRAMMO

Achtung: nur zu verwenden in Kombination mit dem Plug & Light-System der Firmen GIRA und JUNG. Dimmfunktion über entsprechende Komponenten aus dem Hause GIRA oder JUNG abrufbar.

Leuchtmittel: LED, Farbwiedergabe: CRI > 85, Leistung: 4 W, Abstrahlwinkel: 35°, Material: Aluminium / Glas, Lieferung: inkl. Pendelabhangung 1.500 mm

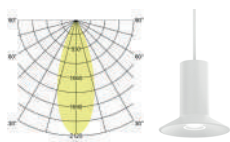

Artikel-Nr.	Farbe	Lichtstrom	Lichtfarbe	Preis €
12713173	strukturwei	200 lm	3000 K	262,30



Dieser Artikel unterliegt der Rabattgruppe 2. Design: Alexander Grimm (Lounge Design)

Lieferbares Zubehor: Halter mit Magnet zu Plug & Light
 Artikel.-Nr. 81077000, Preis 10,50 € (RG2)



Plug & Light LED-Pendelleuchte GRAMMO

Achtung: nur zu verwenden in Kombination mit dem Plug & Light-System der Firmen GIRA und JUNG. Dimmfunktion über entsprechende Komponenten aus dem Hause GIRA oder JUNG abrufbar.

Leuchtmittel: LED, Farbwiedergabe: CRI > 85, Leistung: 8 W, Abstrahlwinkel: 35°, Material: Aluminium / Glas, Lieferung: inkl. Pendelabhangung 1.500 mm

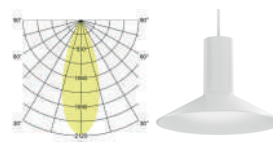

Artikel-Nr.	Farbe	Lichtstrom	Lichtfarbe	Preis €
12723173	strukturwei	400 lm	3000 K	273,30



Dieser Artikel unterliegt der Rabattgruppe 2. Design: Alexander Grimm (Lounge Design)

Lieferbares Zubehor: Halter mit Magnet zu Plug & Light
 Artikel.-Nr. 81077000, Preis 10,50 € (RG2)

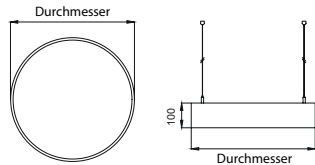

BIRO Circle Anbau-Flächenleuchte
siehe Seite 180

BIRO Circle Pendel-Flächenleuchte, direkt

NEU

Leuchtmittel: LED, Eingangsspannung: 220 - 240 V AC, 50 - 60 Hz, Farbwiedergabe: CRI > 80, Abstrahlwinkel: 116 °, Abdeckung: PMMA, opal, Material: Aluminium / Stahl / Kunststoff, Pendellänge: 5.000 mm, Lieferung: inkl. dezentralem Baldachin (Zentralbaldachin auf Anfrage)

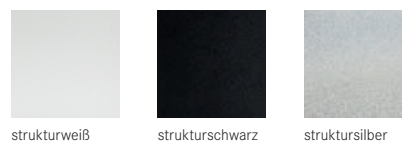
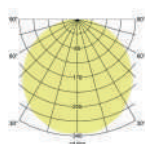

Durchmesser	Artikel-Nr. strukturweiß	Artikel-Nr. strukturschwarz	Artikel-Nr. struktursilber	Farbtemperatur	Abdeckung	Steuerung	Lichtstrom	Systemeffizienz	Systemleistung	Preis €
450 mm	13605173	13605183	13605163	3000 K	opal	schaltbar	2.450 lm	98 lm/W	25 W	359,90
450 mm	13605174	13605184	13605164	4000 K	opal	schaltbar	2.550 lm	102 lm/W	25 W	359,90
450 mm	13615173	13615183	13615163	3000 K	opal	DALI	2.450 lm	98 lm/W	25 W	439,90
450 mm	13615174	13615184	13615164	4000 K	opal	DALI	2.550 lm	102 lm/W	25 W	439,90
600 mm	13600173	13600183	13600163	3000 K	opal	schaltbar	5.186 lm	103 lm/W	50 W	529,90
600 mm	13600174	13600184	13600164	4000 K	opal	schaltbar	5.400 lm	108 lm/W	50 W	529,90
600 mm	13610173	13610183	13610163	3000 K	opal	DALI	5.186 lm	103 lm/W	50 W	609,90
600 mm	13610174	13610184	13610164	4000 K	opal	DALI	5.400 lm	108 lm/W	50 W	609,90
750 mm	13601173	13601183	13601163	3000 K	opal	schaltbar	7.328 lm	104 lm/W	70 W	629,90
750 mm	13601174	13601184	13601164	4000 K	opal	schaltbar	7.630 lm	109 lm/W	70 W	629,90
750 mm	13611173	13611183	13611163	3000 K	opal	DALI	7.328 lm	104 lm/W	70 W	729,90
750 mm	13611174	13611184	13611164	4000 K	opal	DALI	7.630 lm	109 lm/W	70 W	729,90
1.000 mm	13602173	13602183	13602163	3000 K	opal	schaltbar	13.925 lm	111 lm/W	125 W	1.079,00
1.000 mm	13602174	13602184	13602164	4000 K	opal	schaltbar	14.500 lm	116 lm/W	125 W	1.079,00
1.000 mm	13612173	13612183	13612163	3000 K	opal	DALI	13.925 lm	111 lm/W	125 W	1.219,00
1.000 mm	13612174	13612184	13612164	4000 K	opal	DALI	14.500 lm	116 lm/W	125 W	1.219,00
1.200 mm	13603173	13603183	13603163	3000 K	opal	schaltbar	19.650 lm	112 lm/W	175 W	1.380,00
1.200 mm	13603174	13603184	13603164	4000 K	opal	schaltbar	20.475 lm	117 lm/W	175 W	1.380,00
1.200 mm	13613173	13613183	13613163	3000 K	opal	DALI	19.650 lm	112 lm/W	175 W	1.489,00
1.200 mm	13613174	13613184	13613164	4000 K	opal	DALI	20.475 lm	117 lm/W	175 W	1.489,00
1.500 mm	13604173	13604183	13604163	3000 K	opal	schaltbar	28.550 lm	118 lm/W	240 W	1.829,00
1.500 mm	13604174	13604184	13604164	4000 K	opal	schaltbar	29.760 lm	124 lm/W	240 W	1.829,00
1.500 mm	13614173	13614183	13614163	3000 K	opal	DALI	28.550 lm	118 lm/W	240 W	2.009,00
1.500 mm	13614174	13614184	13614164	4000 K	opal	DALI	29.760 lm	124 lm/W	240 W	2.009,00



Diese Artikel unterliegen der Rabattgruppe 2.

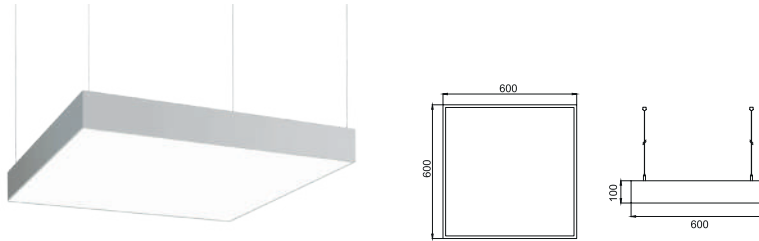

BIRO Square Pendel-Flächenleuchte 600 x 600 mm, direkt

NEU

Leuchtmittel: LED, Eingangsspannung: 220 - 240 V AC, 50 - 60 Hz, Farbwiedergabe: CRI > 80, Leistung: 44 W, Abstrahlwinkel: 114°, Abdeckung: PMMA, opal, Material: Aluminium / Kunststoff, Pendellänge: 5.000 mm, Lieferung: inkl. dezentralem Baldachin (Zentralbaldachin auf Anfrage)

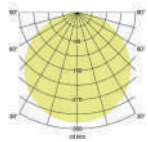

BIRO Square Anbau-Flächenleuchte
siehe Seite 181

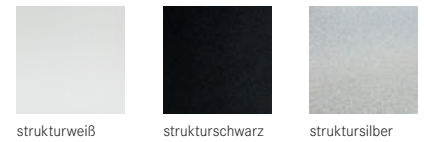

Artikel-Nr. strukturweiß	Artikel-Nr. strukturschwarz	Artikel-Nr. struktursilber	Farbtemperatur	Abdeckung	Steuerung	Lichtstrom	Systemeffizienz	Preis €
13720173	13720183	13720163	3000 K	opal	schaltbar	5.240 lm	119 lm/W	289,90
13720174	13720184	13720164	4000 K	opal	schaltbar	5.456 lm	124 lm/W	289,90
13730173	13730183	13730163	3000 K	opal	DALI	5.240 lm	119 lm/W	349,90
13730174	13730184	13730164	4000 K	opal	DALI	5.456 lm	124 lm/W	349,90



Auf Anfrage auch in den Maßen 300 x 300 mm (Leistung: 12 W) erhältlich.

Diese Artikel unterliegen der Rabattgruppe 2.



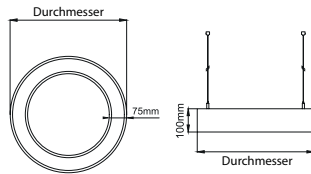

BIRO Circle Anbau-Ringleuchte
siehe Seite 183

BIRO Circle Pendel-Ringleuchte, direkt NEU

Leuchtmittel: LED, Eingangsspannung: 220 - 240 V AC, 50 - 60 Hz, Farbwiedergabe: CRI > 80, Abstrahlwinkel: 108°, Abdeckung: PMMA, opal, Material: Aluminium / Stahl / Kunststoff, Pendellänge: 5.000 mm, Lieferung: inkl. dezentralem Baldachin (Zentralbaldachin auf Anfrage)

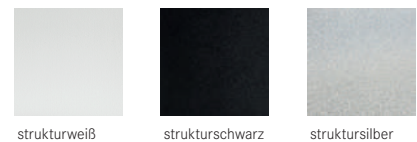
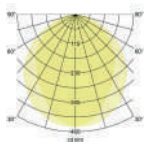

Durchmesser	Artikel-Nr. strukturweiß	Artikel-Nr. strukturschwarz	Artikel-Nr. struktursilber	Farbtemperatur	Abdeckung	Steuerung	Lichtstrom	Systemeffizienz	Systemleistung	Preis €
450 mm	13625173	13625183	13625163	3000 K	opal	schaltbar	1.250 lm	100 lm/W	12,5 W	409,90
450 mm	13625174	13625184	13625164	4000 K	opal	schaltbar	1.300 lm	104 lm/W	12,5 W	409,90
450 mm	13635173	13635183	13635163	3000 K	opal	DALI	1.250 lm	100 lm/W	12,5 W	509,90
450 mm	13635174	13635184	13635164	4000 K	opal	DALI	1.300 lm	104 lm/W	12,5 W	509,90
600 mm	13620173	13620183	13620163	3000 K	opal	schaltbar	2.545 lm	101 lm/W	25 W	549,90
600 mm	13620174	13620184	13620164	4000 K	opal	schaltbar	2.650 lm	106 lm/W	25 W	549,90
600 mm	13630173	13630183	13630163	3000 K	opal	DALI	2.545 lm	101 lm/W	25 W	649,90
600 mm	13630174	13630184	13630164	4000 K	opal	DALI	2.650 lm	106 lm/W	25 W	649,90
750 mm	13621173	13621183	13621163	3000 K	opal	schaltbar	4.150 lm	103 lm/W	40 W	639,90
750 mm	13621174	13621184	13621164	4000 K	opal	schaltbar	4.320 lm	108 lm/W	40 W	639,90
750 mm	13631173	13631183	13631163	3000 K	opal	DALI	4.150 lm	103 lm/W	40 W	739,90
750 mm	13631174	13631184	13631164	4000 K	opal	DALI	4.320 lm	108 lm/W	40 W	739,90
1.000 mm	13622173	13622183	13622163	3000 K	opal	schaltbar	6.603 lm	105 lm/W	62,5 W	799,90
1.000 mm	13622174	13622184	13622164	4000 K	opal	schaltbar	6.875 lm	110 lm/W	62,5 W	799,90
1.000 mm	13632173	13632183	13632163	3000 K	opal	DALI	6.603 lm	105 lm/W	62,5 W	899,90
1.000 mm	13632174	13632184	13632164	4000 K	opal	DALI	6.875 lm	110 lm/W	62,5 W	899,90
1.200 mm	13623173	13623183	13623163	3000 K	opal	schaltbar	8.067 lm	107 lm/W	75 W	949,90
1.200 mm	13623174	13623184	13623164	4000 K	opal	schaltbar	8.400 lm	112 lm/W	75 W	949,90
1.200 mm	13633173	13633183	13633163	3000 K	opal	DALI	8.067 lm	107 lm/W	75 W	1.049,90
1.200 mm	13633174	13633184	13633164	4000 K	opal	DALI	8.400 lm	112 lm/W	75 W	1.049,90
1.500 mm	13624173	13624183	13624163	3000 K	opal	schaltbar	12.320 lm	109 lm/W	112,5 W	1.180,00
1.500 mm	13624174	13624184	13624164	4000 K	opal	schaltbar	12.828 lm	113 lm/W	112,5 W	1.180,00
1.500 mm	13634173	13634183	13634163	3000 K	opal	DALI	12.320 lm	109 lm/W	112,5 W	1.380,00
1.500 mm	13634174	13634184	13634164	4000 K	opal	DALI	12.828 lm	113 lm/W	112,5 W	1.380,00



Diese Artikel unterliegen der Rabattgruppe 2.



BIRO Circle Pendel-Ringleuchte, direkt / indirekt

NEU

Leuchtmittel: LED, Eingangsspannung: 220 - 240 V AC, 50 - 60 Hz,
Farbwiedergabe: CRI > 80, Abstrahlwinkel: 108°, Abdeckung: PMMA, opal,
Material: Aluminium / Stahl / Kunststoff, Pendellänge: 5.000 mm,
Lieferung: inkl. dezentralem Baldachin (Zentralbaldachin auf Anfrage)

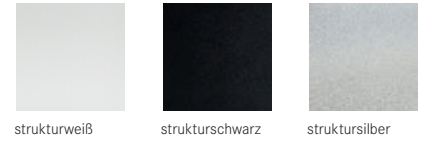

Durchmesser	Artikel-Nr. strukturweiß	Artikel-Nr. strukturschwarz	Artikel-Nr. struktursilber	Farbtemperatur	Abdeckung	Steuerung	Lichtstrom	Systemeffizienz	Systemleistung	Preis €
450 mm	13645173	13645183	13645163	3000 K	opal	schaltbar	1.250 lm	100 lm/W	25 W	549,90
450 mm	13645174	13645184	13645164	4000 K	opal	schaltbar	1.300 lm	104 lm/W	25 W	549,90
450 mm	13655173	13655183	13655163	3000 K	opal	DALI	1.250 lm	100 lm/W	25 W	649,90
450 mm	13655174	13655184	13655164	4000 K	opal	DALI	1.300 lm	104 lm/W	25 W	649,90
600 mm	13640173	13640183	13640163	3000 K	opal	schaltbar	2.545 lm	101 lm/W	50 W	669,90
600 mm	13640174	13640184	13640164	4000 K	opal	schaltbar	2.650 lm	106 lm/W	50 W	669,90
600 mm	13650173	13650183	13650163	3000 K	opal	DALI	2.545 lm	101 lm/W	50 W	769,90
600 mm	13650174	13650184	13650164	4000 K	opal	DALI	2.650 lm	106 lm/W	50 W	769,90
750 mm	13641173	13641183	13641163	3000 K	opal	schaltbar	4.150 lm	103 lm/W	80 W	779,90
750 mm	13641174	13641184	13641164	4000 K	opal	schaltbar	4.320 lm	108 lm/W	80 W	779,90
750 mm	13651173	13651183	13651163	3000 K	opal	DALI	4.150 lm	103 lm/W	80 W	879,90
750 mm	13651174	13651184	13651164	4000 K	opal	DALI	4.320 lm	108 lm/W	80 W	879,90
1.000 mm	13642173	13642183	13642163	3000 K	opal	schaltbar	6.603 lm	105 lm/W	125 W	1.049,00
1.000 mm	13642174	13642184	13642164	4000 K	opal	schaltbar	6.875 lm	110 lm/W	125 W	1.049,00
1.000 mm	13652173	13652183	13652163	3000 K	opal	DALI	6.603 lm	105 lm/W	125 W	1.249,00
1.000 mm	13652174	13652184	13652164	4000 K	opal	DALI	6.875 lm	110 lm/W	125 W	1.249,00
1.200 mm	13643173	13643183	13643163	3000 K	opal	schaltbar	8.067 lm	107 lm/W	150 W	1.229,00
1.200 mm	13643174	13643184	13643164	4000 K	opal	schaltbar	8.400 lm	112 lm/W	150 W	1.229,00
1.200 mm	13653173	13653183	13653163	3000 K	opal	DALI	8.067 lm	107 lm/W	150 W	1.429,00
1.200 mm	13653174	13653184	13653164	4000 K	opal	DALI	8.400 lm	112 lm/W	150 W	1.429,00
1.500 mm	13644173	13644183	13644163	3000 K	opal	schaltbar	12.320 lm	109 lm/W	225 W	1.579,00
1.500 mm	13644174	13644184	13644164	4000 K	opal	schaltbar	12.828 lm	113 lm/W	225 W	1.579,00
1.500 mm	13654173	13654183	13654163	3000 K	opal	DALI	12.320 lm	109 lm/W	225 W	1.979,00
1.500 mm	13654174	13654184	13654164	4000 K	opal	DALI	12.828 lm	113 lm/W	225 W	1.979,00



Diese Artikel unterliegen der Rabattgruppe 2.



Pendelleuchte Soft Tube, 280

Stoffpendelleuchte in zylindrischer Form.
 Diffusor aus Polycarbonatfolie. Schirmmaterial: Chintz;
 Schirmfarbe: limettengrün, Pendellänge: 1.500 mm.

Weitere lieferbare Schirmvarianten und Sonderlösungen finden Sie bei jedem Produkt online auf unserer Webseite als PDF. Lichtstrom vermessen mit 1 x 10 W LED-Retrofit-Lampe.

Ausführung: E27, Leistung: 1 x max. 60 W,
 Maße: D 280 x H 180 mm

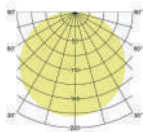

Artikel-Nr.	Farbe	Lichtstrom	Preis €
58260150	nickel matt / Schirm limettengrün	610 lm	279,90

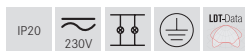

Dieser Artikel unterliegt der Rabattgruppe 2.



Pendelleuchte Soft Tube, 380

Stoffpendelleuchte in zylindrischer Form.
 Diffusor aus Polycarbonatfolie. Schirmmaterial: Chintz;
 Schirmfarbe: limettengrün, Pendellänge: 1.500 mm.

Weitere lieferbare Schirmvarianten und Sonderlösungen finden Sie bei jedem Produkt online auf unserer Webseite als PDF. Lichtstrom vermessen mit 1 x 10 W LED-Retrofit-Lampe.

Ausführung: E27, Leistung: 1 x max. 60 W,
 Maße: D 380 x H 180 mm

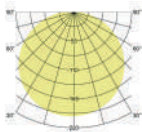

Artikel-Nr.	Farbe	Lichtstrom	Preis €
58262150	nickel matt / Schirm limettengrün	610 lm	301,10

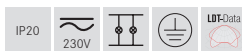

Dieser Artikel unterliegt der Rabattgruppe 2.



Pendelleuchte Soft Tube, 480

Stoffpendelleuchte in zylindrischer Form.
 Diffusor aus Polycarbonatfolie. Schirmmaterial: Chintz;
 Schirmfarbe: dkl. braun grau, Pendellänge: 1.500 mm.

Weitere lieferbare Schirmvarianten und Sonderlösungen finden Sie bei jedem Produkt online auf unserer Webseite als PDF. Lichtstrom vermessen mit 3 x 10 W LED-Retrofit-Lampe.

Ausführung: E27, Leistung: 3 x max. 60 W,
 Maße: D 480 x H 180 mm

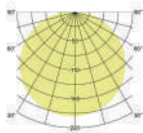

Artikel-Nr.	Farbe	Lichtstrom	Preis €
58264150	weiß/ Schirm dkl. braun grau	1.830 lm	469,90

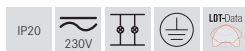

Dieser Artikel unterliegt der Rabattgruppe 2.



Pendelleuchte Soft Tube, 580

Stoffpendelleuchte in zylindrischer Form.
 Diffusor aus Polycarbonatfolie. Schirmmaterial: Chintz;
 Schirmfarbe: dkl. braun grau, Pendellänge: 1.500 mm.

Weitere lieferbare Schirmvarianten und Sonderlösungen finden Sie bei jedem Produkt online auf unserer Webseite als PDF. Lichtstrom vermessen mit 5 x 10 W LED-Retrofit-Lampe.

Ausführung: E27, Leistung: 5 x max. 60 W,
 Maße: D 580 x H 180 mm

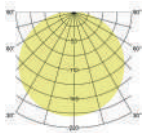

Artikel-Nr.	Farbe	Lichtstrom	Preis €
58266150	nickel matt / Schirm dkl. braun grau	3.040 lm	539,90

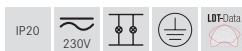

Dieser Artikel unterliegt der Rabattgruppe 2.



Pendelleuchte Soft Tube, 780

Stoffpendelleuchte in zylindrischer Form.
 Diffusor aus Polycarbonatfolie. Schirmmaterial: Chintz;
 Schirmfarbe: dkl. braun grau, Pendellänge: 1.500 mm.

Weitere lieferbare Schirmvarianten und Sonderlösungen finden
 Sie bei jedem Produkt online auf unserer Webseite als PDF.
 Lichtstrom vermessen mit 5 x 10 W LED-Retrofit-Lampe.

Ausführung: E27, Leistung: 5 x max. 60 W,
 Maße: D 780 x H 180 mm

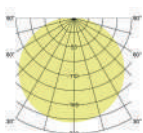

Artikel-Nr.	Farbe	Lichtstrom	Preis €
58268150	nickel matt / Schirm dkl. braun grau	3.040 lm	649,90

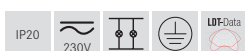

Dieser Artikel unterliegt der Rabattgruppe 2.

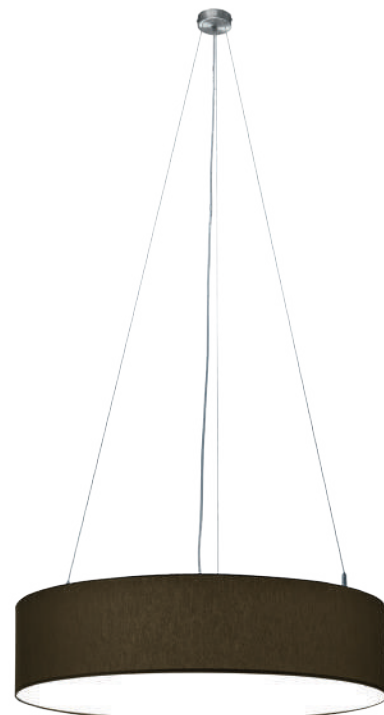

1

Innenbeleuchtung

04

Wandleuchten.

Akzente setzen, Wege sichern und punktuell beleuchten.

Wandeinbauleuchten

S. 210

Wandanbauleuchten

S. 220

Schirmleuchten

S. 232

Leseleuchten

S. 236

Spiegelleuchten

S. 242



Privathaus, Coesfeld

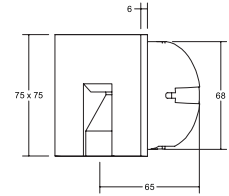
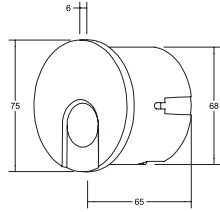

LED-Wandinbauleuchte WALL KIT68, für Gerätedosen

Zur Installation in Hohlwand- oder Betongerätedosen mit einer Einbautiefe von mind. 62 mm (Schraubabstand: 60 mm). Kompatibel zu Kaiser-Gerätedosen für Hohlwandinstallation Art.-Nr. 9064-02 oder 9464-02 bzw. Betoninstallation Art.-Nr. 1556-04. Achtung: Die Lieferung erfolgt OHNE Gerätedose.

Leuchtmittel: LED, Farbwiedergabe: CRI > 90, Leistung: 1,5 W, Material: Aluminium / Stahl / Kunststoff

LED-Wandinbauleuchte WALL KIT68, für Gerätedosen

Zur Installation in Hohlwand- oder Betongerätedosen mit einer Einbautiefe von mind. 62 mm (Schraubabstand: 60 mm). Kompatibel zu Kaiser-Gerätedosen für Hohlwandinstallation Art.-Nr. 9064-02 oder 9464-02 bzw. Betoninstallation Art.-Nr. 1556-04. Achtung: Die Lieferung erfolgt OHNE Gerätedose.

Leuchtmittel: LED, Farbwiedergabe: CRI > 90, Leistung: 1,5 W, Material: Aluminium / Stahl / Kunststoff

Artikel-Nr.	Farbe	Lichtstrom	Lichtfarbe	Preis €
10156073	weiß	70 lm	3000 K	104,90
10156083	schwarz	70 lm	3000 K	104,90



Hinweis: In der Skizze abgebildet mit der Kaiser-Dose 9064-02. Diese ist im Lieferumfang der Leuchte jedoch NICHT enthalten!

Artikel-Nr.	Farbe	Lichtstrom	Lichtfarbe	Preis €
10157073	weiß	70 lm	3000 K	104,90
10157083	schwarz	70 lm	3000 K	104,90



Hinweis: In der Skizze abgebildet mit der Kaiser-Dose 9064-02. Diese ist im Lieferumfang der Leuchte jedoch NICHT enthalten!

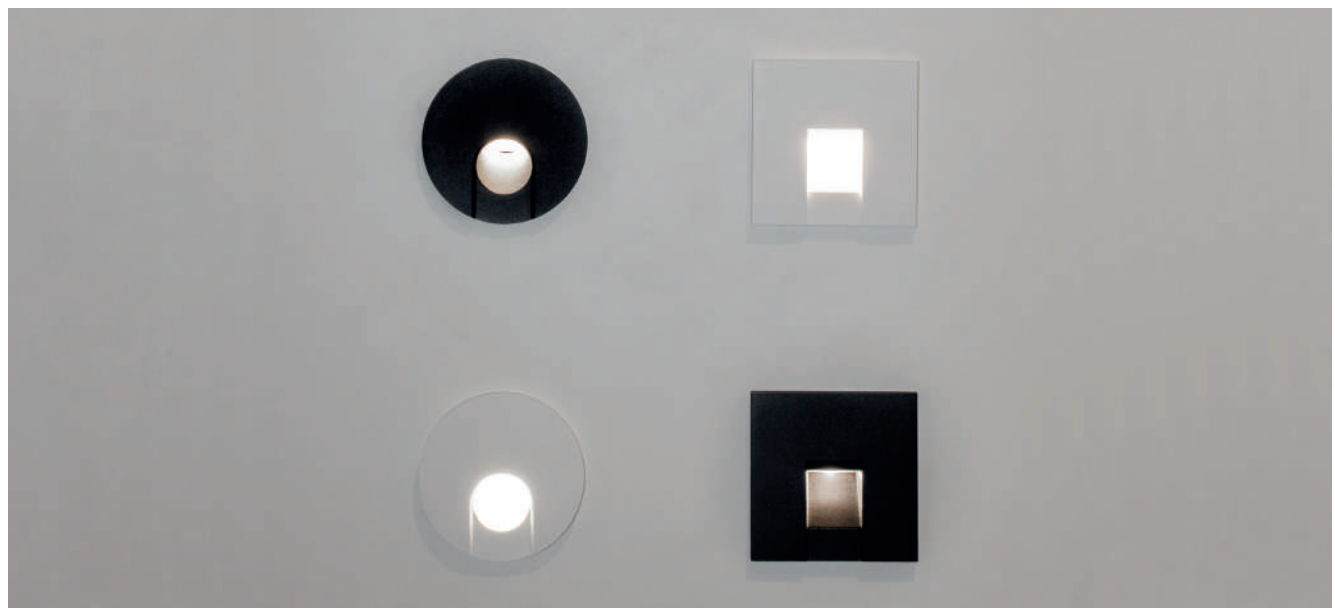

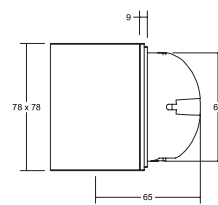
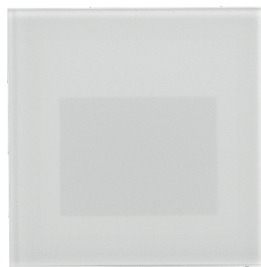
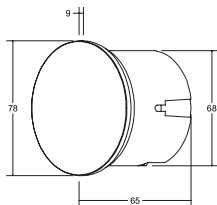

LED-Wandinbauleuchte WALL KIT68, für Gerätedosen

Zur Installation in Hohlwand- oder Betongerätedosen mit einer Einbautiefe von mind. 62 mm (Schraubabstand: 60 mm). Kompatibel zu Kaiser-Gerätedosen für Hohlwandinstallation Art.-Nr. 9064-02 oder 9464-02 bzw. Betoninstallation Art.-Nr. 1556-04. Achtung: Die Lieferung erfolgt OHNE Gerätedose.

Leuchtmittel: LED, Farbwiedergabe: CRI > 90, Leistung: 1,5 W, Material: Aluminium / Stahl / Glas / Kunststoff, Lieferung: inkl. Abdeckglas

LED-Wandinbauleuchte WALL KIT68, für Gerätedosen

Zur Installation in Hohlwand- oder Betongerätedosen mit einer Einbautiefe von mind. 62 mm (Schraubabstand: 60 mm). Kompatibel zu Kaiser-Gerätedosen für Hohlwandinstallation Art.-Nr. 9064-02 oder 9464-02 bzw. Betoninstallation Art.-Nr. 1556-04. Achtung: Die Lieferung erfolgt OHNE Gerätedose.

Leuchtmittel: LED, Farbwiedergabe: CRI > 90, Leistung: 1,5 W, Material: Aluminium / Stahl / Glas / Kunststoff, Lieferung: inkl. Abdeckglas

Artikel-Nr.	Farbe	Lichtstrom	Lichtfarbe	Preis €
10158073	weiß	35 lm	3000 K	104,90
10158083	schwarz	35 lm	3000 K	104,90



Hinweis: In der Skizze abgebildet mit der Kaiser-Dose 9064-02. Diese ist im Lieferumfang der Leuchte jedoch NICHT enthalten!

Artikel-Nr.	Farbe	Lichtstrom	Lichtfarbe	Preis €
10159073	weiß	35 lm	3000 K	104,90
10159083	schwarz	35 lm	3000 K	104,90



Hinweis: In der Skizze abgebildet mit der Kaiser-Dose 9064-02. Diese ist im Lieferumfang der Leuchte jedoch NICHT enthalten!

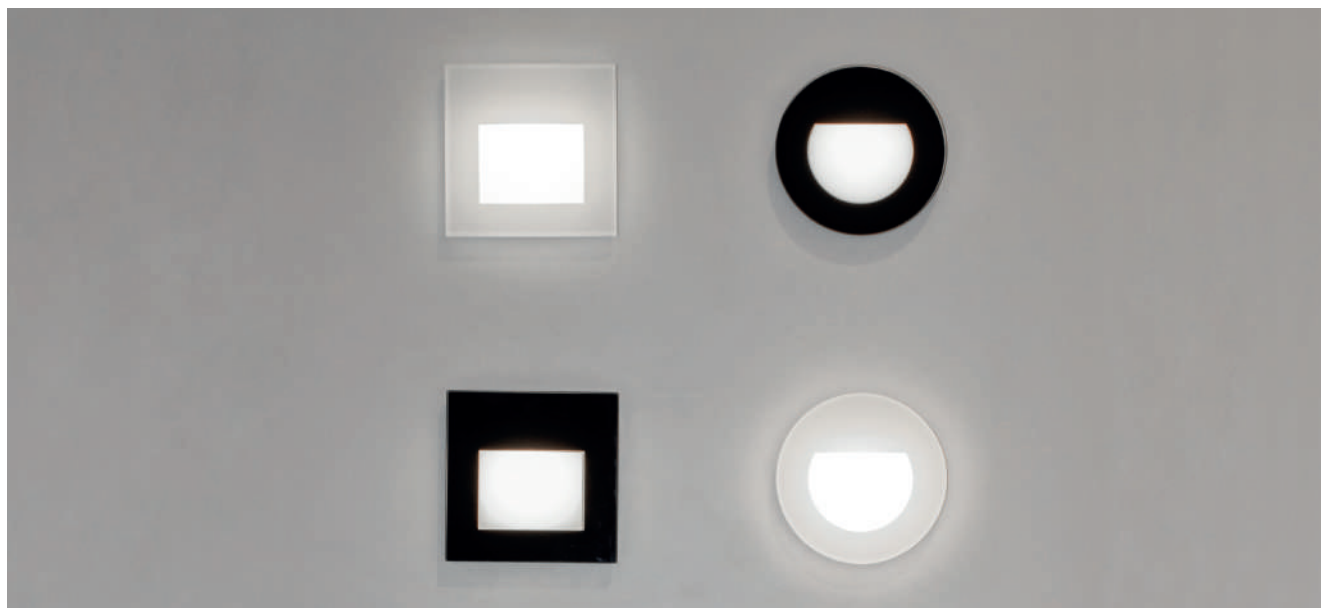



Privathaus, Neustadt

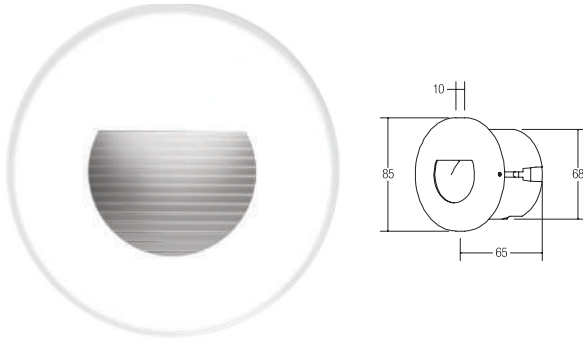

LED-Wandeinbauleuchte

Inkl. Konverter zum Anschluss an 230 V-Netzspannung, schaltbar, und Hohlwand-Montagedose Ø DA: 68 mm / Einbautiefe: 65 mm

Leuchtmittel: LED, Farbwiedergabe: CRI > 80, Leistung: 1,2 W, Material: Edelstahl / Aluminium / Kunststoff

Artikel-Nr.	Farbe	Lichtstrom	Lichtfarbe	Preis €
R3928WW	strukturweiß	40 lm	3000 K	114,80

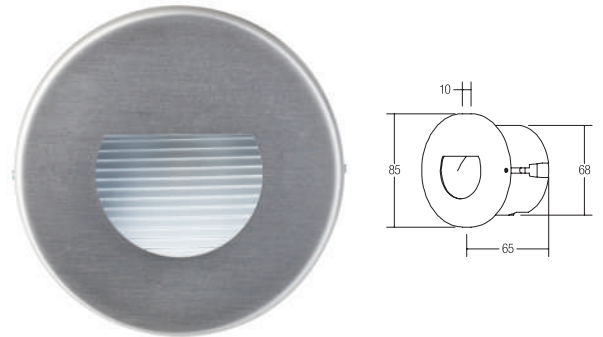

LED-Wandeinbauleuchte

Inkl. Konverter zum Anschluss an 230 V-Netzspannung, schaltbar, und Hohlwand-Montagedose Ø DA: 68 mm / Einbautiefe: 65 mm

Leuchtmittel: LED, Farbwiedergabe: CRI > 80, Leistung: 1,2 W, Material: Edelstahl / Aluminium / Kunststoff

Artikel-Nr.	Farbe	Lichtstrom	Lichtfarbe	Preis €
10128203	edelstahl	40 lm	3000 K	124,10

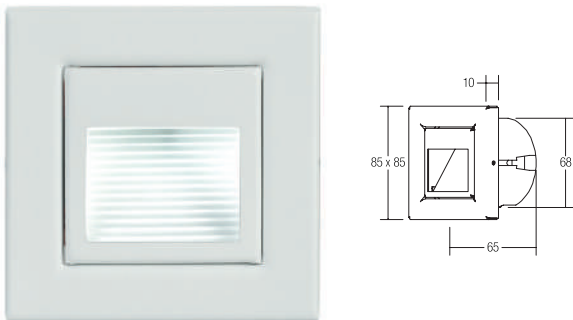

LED-Wandeinbauleuchte

Inkl. Konverter zum Anschluss an 230 V-Netzspannung, schaltbar, und Hohlwand-Montagedose Ø DA: 68 mm / Einbautiefe: 65 mm

Leuchtmittel: LED, Farbwiedergabe: CRI > 80, Leistung: 1,2 W, Material: Edelstahl / Aluminium / Kunststoff

Artikel-Nr.	Farbe	Lichtstrom	Lichtfarbe	Preis €
R3929WW	strukturweiß	40 lm	3000 K	136,80

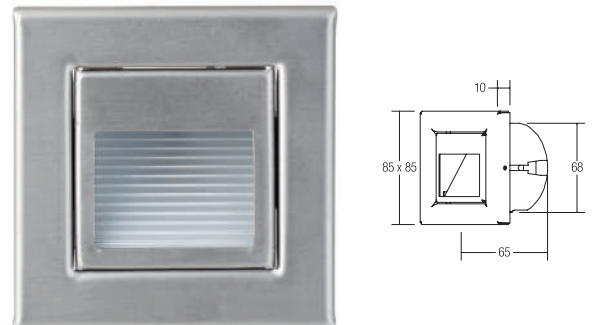

LED-Wandeinbauleuchte

Inkl. Konverter zum Anschluss an 230 V-Netzspannung, schaltbar, und Hohlwand-Montagedose Ø DA: 68 mm / Einbautiefe: 65 mm

Leuchtmittel: LED, Farbwiedergabe: CRI > 80, Leistung: 1,2 W, Material: Edelstahl / Aluminium / Kunststoff

Artikel-Nr.	Farbe	Lichtstrom	Lichtfarbe	Preis €
10129203	edelstahl	40 lm	3000 K	147,30



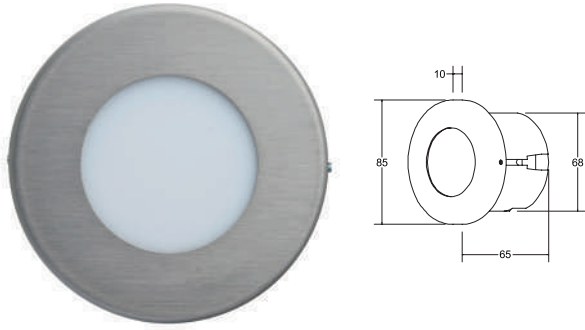

LED-Wandeinbauleuchte

inkl. Konverter zum Anschluss an 230 V-Netzspannung, schaltbar, und Hohlwand-Montagedose Ø 68 mm / Einbautiefe: 65 mm

Leuchtmittel: LED, Farbwiedergabe: CRI > 80, Leistung: 1,2 W, Material: Edelstahl / Acryl / Kunststoff

Artikel-Nr.	Farbe	Lichtstrom	Lichtfarbe	Preis €
10141203	edelstahl	40 lm	3000 K	128,80

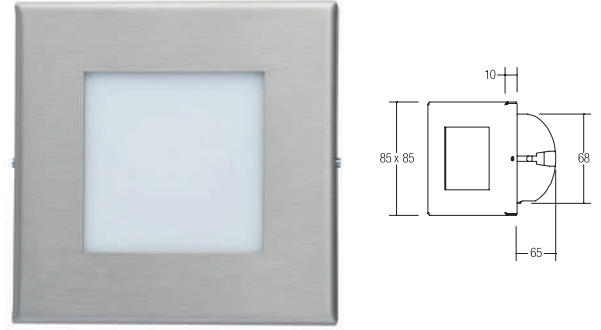

LED-Wandeinbauleuchte

inkl. Konverter zum Anschluss an 230 V-Netzspannung, schaltbar, und Hohlwand-Montagedose Ø 68 mm / Einbautiefe: 65 mm

Leuchtmittel: LED, Farbwiedergabe: CRI > 80, Leistung: 1,2 W, Material: Edelstahl / Acryl / Kunststoff

Artikel-Nr.	Farbe	Lichtstrom	Lichtfarbe	Preis €
10140203	edelstahl	40 lm	3000 K	132,80



LED-Wandeinbauleuchte

inkl. Konverter zum Anschluss an 230 V-Netzspannung, schaltbar, und Hohlwand-Montagedose Ø 68 mm / Einbautiefe: 65 mm

Leuchtmittel: LED, Farbwiedergabe: CRI > 80, Leistung: 1,2 W, Material: Edelstahl / Acryl / Kunststoff

Artikel-Nr.	Farbe	Lichtstrom	Lichtfarbe	Preis €
R3941WW	strukturweiß	40 lm	3000 K	122,20



LED-Wandeinbauleuchte

inkl. Konverter zum Anschluss an 230 V-Netzspannung, schaltbar, und Hohlwand-Montagedose Ø 68 mm / Einbautiefe: 65 mm

Leuchtmittel: LED, Farbwiedergabe: CRI > 80, Leistung: 1,2 W, Material: Edelstahl / Acryl / Kunststoff

Artikel-Nr.	Farbe	Lichtstrom	Lichtfarbe	Preis €
R3940WW	strukturweiß	40 lm	3000 K	122,00



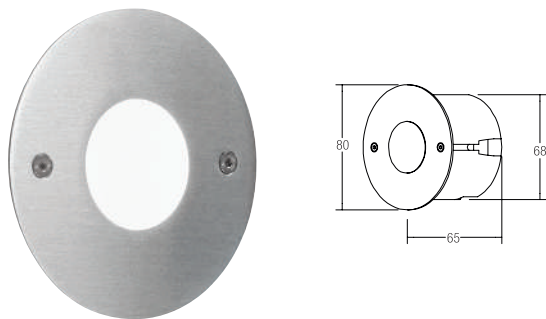

LED-Wandinbauleuchte, IP54

Inkl. Konverter zum Anschluss an 230 V-Netzspannung, schaltbar, und Hohlwand-Montagedose Ø DA: 68 mm / Einbautiefe: 65 mm

Leuchtmittel: LED, Farbwiedergabe: CRI > 80, Leistung: 1,2 W, Material: Edelstahl / Acryl / Kunststoff / Silikonkautschuk

Artikel-Nr.	Farbe	Lichtstrom	Lichtfarbe	Preis €
10012223	edelstahl	40 lm	3000 K	147,30



* Montage muss auf ebener Oberfläche erfolgen.

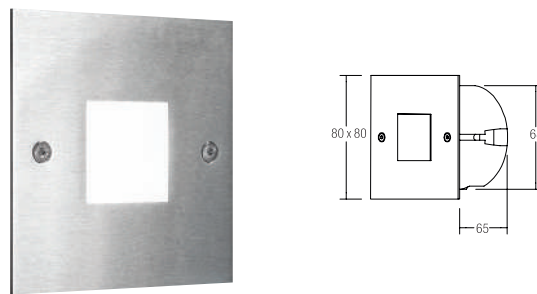

LED-Wandinbauleuchte, IP54

Inkl. Konverter zum Anschluss an 230 V-Netzspannung, schaltbar, und Hohlwand-Montagedose Ø DA: 68 mm / Einbautiefe: 65 mm

Leuchtmittel: LED, Farbwiedergabe: CRI > 80, Leistung: 1,2 W, Material: Edelstahl / Acryl / Kunststoff / Silikonkautschuk

Artikel-Nr.	Farbe	Lichtstrom	Lichtfarbe	Preis €
10011223	edelstahl	40 lm	3000 K	150,80



* Montage muss auf ebener Oberfläche erfolgen.

LED-Wandinbauleuchte, IP20

inkl. Konverter zum Anschluss an 230 V-Netzspannung, schaltbar, und Hohlwand-Montagedose Ø 68 mm / Einbautiefe: 65 mm

Leuchtmittel: LED, Farbwiedergabe: CRI > 80, Leistung: 1,2 W, Material: Edelstahl / Acryl / Kunststoff

Artikel-Nr.	Farbe	Lichtstrom	Lichtfarbe	Preis €
P3937WW	edelstahl	40 lm	3000 K	125,10



LED-Wandinbauleuchte, IP20

inkl. Konverter zum Anschluss an 230 V-Netzspannung, schaltbar, und Hohlwand-Montagedose Ø 68 mm / Einbautiefe: 65 mm

Leuchtmittel: LED, Farbwiedergabe: CRI > 80, Leistung: 1,2 W, Material: Edelstahl / Acryl / Kunststoff

Artikel-Nr.	Farbe	Lichtstrom	Lichtfarbe	Preis €
P3930WW	edelstahl	40 lm	3000 K	125,90



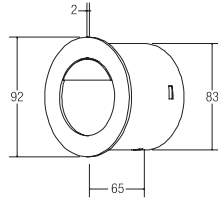
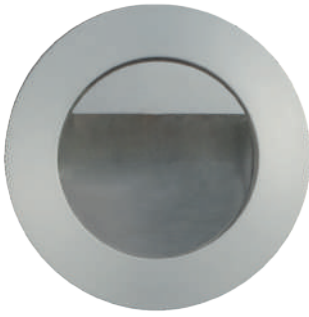

LED-Wandeinbauleuchte

Lieferung inkl. Einputzgehäuse, D: 83 mm, ET: 65 mm, zur optionalen Einbringung des Einzelconverters 17666000 (siehe S. 652) mit in das Gehäuse. Der Converter 17666000 ist nicht im Lieferumfang der Leuchte 10165253 enthalten.

Leuchtmittel: LED, Ausführung: Plug&Play, Farbwiedergabe: CRI > 80, Leistung: 1 W, Material: Aluminium / Stahl / Glas

Zugehörige 350 mA-Konverter finden Sie ab Seite 516.

Artikel-Nr.	Farbe	Lichtfarbe	Preis €
10165253	alu matt	3000 K	89,90

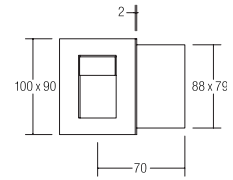
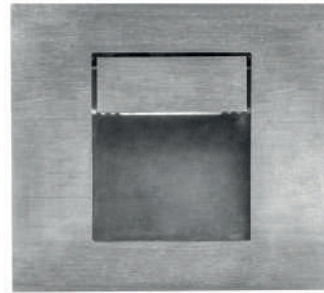

LED-Wandeinbauleuchte

Lieferung inkl. Einputzgehäuse, B: 88 mm, H: 79 mm, ET: 70 mm, zur optionalen Einbringung des Einzelconverters 17666000 (siehe S. 652) mit in das Gehäuse. Der Converter 17666000 ist nicht im Lieferumfang der Leuchte 10166223 enthalten.

Leuchtmittel: LED, Ausführung: Plug&Play, Farbwiedergabe: CRI > 80, Leistung: 1 W, Material: Edelstahl / Stahl / Glas

Zugehörige 350 mA-Konverter finden Sie ab Seite 516.

Artikel-Nr.	Farbe	Lichtfarbe	Preis €
10166223	edelstahl	3000 K	109,90

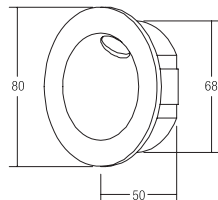

LED-Wandeinbauleuchte, IP54

Zum Einbau in Hohlwände mittels Blattfedern. Lieferung inkl. Einputzgehäuse (B 70 x H 70 x T 50 mm) und Anputzblech (100 x 100 mm)

Leuchtmittel: LED, Ausführung: Plug&Play, Farbwiedergabe: CRI > 80, Leistung: 2 W, Material: Aluminium / Stahl / Glas

Zugehörige 700 mA-Konverter finden Sie ab Seite 524.

Artikel-Nr.	Farbe	Lichtfarbe	Preis €
10057173	strukturweiß	3000 K	139,80

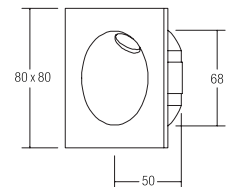
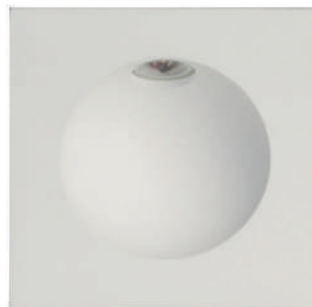

LED-Wandeinbauleuchte, IP54

Zum Einbau in Hohlwände mittels Blattfedern. Lieferung inkl. Einputzgehäuse (B 70 x H 70 x T 50 mm) und Anputzblech (100 x 100 mm)

Leuchtmittel: LED, Ausführung: Plug&Play, Farbwiedergabe: CRI > 80, Leistung: 2 W, Material: Aluminium / Stahl / Glas

Zugehörige 700 mA-Konverter finden Sie ab Seite 524.

Artikel-Nr.	Farbe	Lichtstrom	Lichtfarbe	Preis €
10058173	strukturweiß	160 lm	3000 K	143,50



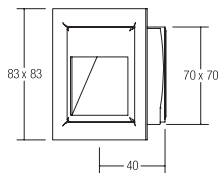

LED-Wandinbauleuchte

Zum Einbau in Hohlwände mittels Blattfeder (optionales Zubehör: Einputzgehäuse 3702, Preis: brutto 9,70 € zzgl. MwSt.).

Leuchtmittel: LED, Farbwiedergabe: CRI > 80, Ausführung: Plug&Play, Leistung: 1,2 W, Material: Stahl / Aluminium

Zugehörige 350 mA-Konverter finden Sie ab Seite 516.

Artikel-Nr.	Farbe	Lichtstrom	Lichtfarbe	Preis €
P3729WW	alu matt	40 lm	3000 K	62,80



Zusätzlich verfügbar: Art.-Nr. 3702 Einputzgehäuse (72 x 70 mm, ET 54 mm), Preis: 9,70 € zzgl. MwSt.

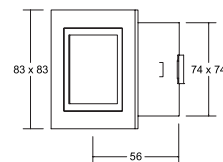
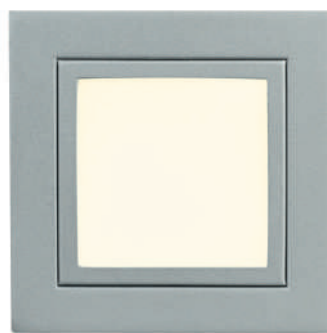

LED-Wandinbauleuchte

Zum Einbau in Hohlwände mittels Blattfeder

Leuchtmittel: LED, Farbwiedergabe: CRI > 80, Ausführung: Plug&Play, Leistung: 1,2 W, Material: Guss / Glas

Zugehörige 350 mA-Konverter finden Sie ab Seite 516.

Artikel-Nr.	Farbe	Lichtstrom	Lichtfarbe	Preis €
P3730WW	alu matt	40 lm	3000 K	75,90



PrivatHaus, Vredem



DEVELOPED BY
INSTA

FEATURED BY
GIRA & JUNG

MEMBER
BRUMBERG

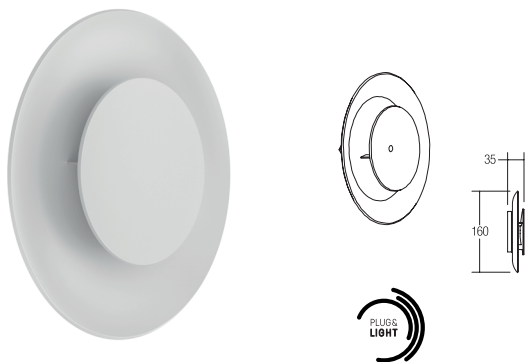

Plug & Light LED-Wandanbauleuchte BOWL

Achtung: nur zu verwenden in Kombination mit dem Plug & Light-System der Firmen GIRA und JUNG. Schaltbar.

Leuchtmittel: LED, Farbwiedergabe: CRI > 85, Leistung: 3 W, Material: Aluminium

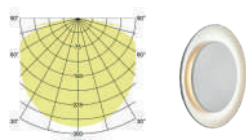

Artikel-Nr.	Farbe	Lichtstrom	Lichtfarbe	Preis €
10707173	strukturweiß	130 lm	3000 K	199,90

IP20 12V III LDT-Data Dieser Artikel unterliegt der Rabattgruppe 2. Design: Alexander Grimm (Lounge Design)

Lieferbares Zubehör: Halter mit Magnet zu Plug & Light
 Artikel.-Nr. 81077000, Preis 10,50 € (RG2)

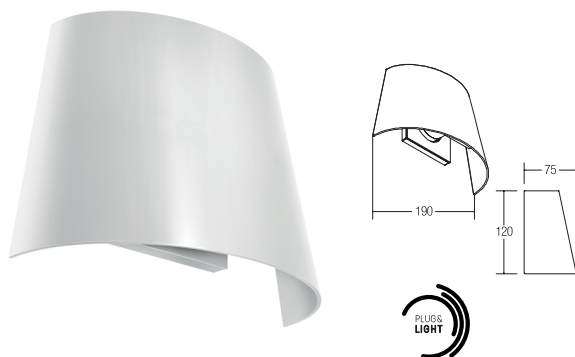

Plug & Light LED-Wandanbauleuchte LS CONE

Achtung: nur zu verwenden in Kombination mit dem Plug & Light-System der Firmen GIRA und JUNG. Dimmfunktion über entsprechende Komponenten aus dem Hause GIRA oder JUNG abrufbar.

Leuchtmittel: LED, Farbwiedergabe: CRI > 85, Leistung: 8 W, Material: Aluminium

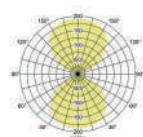

Artikel-Nr.	Farbe	Lichtstrom	Lichtfarbe	Preis €
10720173	strukturweiß	550 lm	3000 K	254,90

IP20 12V III LDT-Data Dieser Artikel unterliegt der Rabattgruppe 2. Design: Alexander Grimm (Lounge Design)

Lieferbares Zubehör: Halter mit Magnet zu Plug & Light
 Artikel.-Nr. 81077000, Preis 10,50 € (RG2)

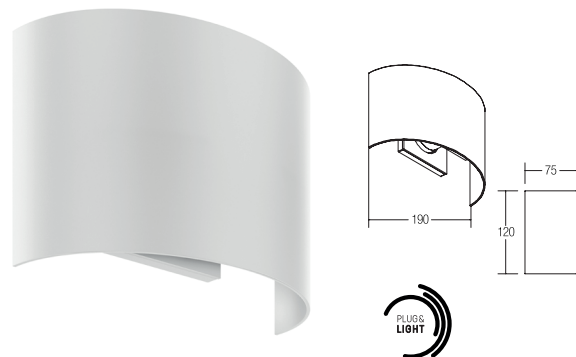

Plug & Light LED-Wandanbauleuchte LS STRAIGHT

Achtung: nur zu verwenden in Kombination mit dem Plug & Light-System der Firmen GIRA und JUNG. Dimmfunktion über entsprechende Komponenten aus dem Hause GIRA oder JUNG abrufbar.

Leuchtmittel: LED, Farbwiedergabe: CRI > 85, Leistung: 8 W, Material: Aluminium

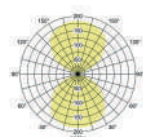

Artikel-Nr.	Farbe	Lichtstrom	Lichtfarbe	Preis €
10721173	strukturweiß	570 lm	3000 K	254,90

IP20 12V III LDT-Data Dieser Artikel unterliegt der Rabattgruppe 2. Design: Alexander Grimm (Lounge Design)

Lieferbares Zubehör: Halter mit Magnet zu Plug & Light
 Artikel.-Nr. 81077000, Preis 10,50 € (RG2)



Plug & Light LED-Wandanbauleuchte MINIQ

Achtung: nur zu verwenden in Kombination mit dem Plug & Light-System der Firmen GIRA und JUNG. Dimmfunktion über entsprechende Komponenten aus dem Hause GIRA oder JUNG abrufbar.

Leuchtmittel: LED, Farbwiedergabe: CRI > 85, Leistung: 4 W, Abstrahlwinkel: 35°, Material: Aluminium / Glas

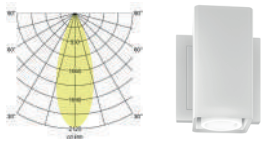

Artikel-Nr.	Farbe	Lichtstrom	Lichtfarbe	Preis €
10701173	strukturweiß	200 lm	3000 K	229,90





 Dieser Artikel unterliegt der Rabattgruppe 2.
 Design: Alexander Grimm (Lounge Design)

Lieferbares Zubehör: Halter mit Magnet zu Plug & Light
 Artikel-Nr. 81077000, Preis 10,50 € (RG2)



Plug & Light LED-Wandanbauleuchte GRAMMO

Achtung: nur zu verwenden in Kombination mit dem Plug & Light-System der Firmen GIRA und JUNG. Dimmfunktion über entsprechende Komponenten aus dem Hause GIRA oder JUNG abrufbar.

Leuchtmittel: LED, Farbwiedergabe: CRI > 85, Leistung: 4 W, Abstrahlwinkel: 35°, Material: Aluminium / Glas

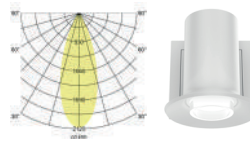

Artikel-Nr.	Farbe	Lichtstrom	Lichtfarbe	Preis €
10703173	strukturweiß	200 lm	3000 K	254,90





 Dieser Artikel unterliegt der Rabattgruppe 2.
 Design: Alexander Grimm (Lounge Design)

Lieferbares Zubehör: Halter mit Magnet zu Plug & Light
 Artikel-Nr. 81077000, Preis 10,50 € (RG2)





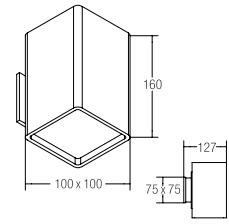
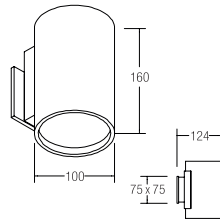

LED-Wandanbauleuchte TUBIC

LED-Wandanbauleuchte mit 2 x 4,75 W / 2 x 420 lm Lichtaustritt (Up & Down) und 1,5 W / 130 lm indirektem Lichtanteil.

Leuchtmittel: LED, Farbwiedergabe: CRI > 90, Leistung: 11 W, Abstrahlwinkel: 40°, Material: Aluminium / Glas / Kunststoff, Lieferung: inkl. Konverter zum Anschluss an 230 V-Netzspannung, schaltbar



LED-Wandanbauleuchte QUBIC

LED-Wandanbauleuchte mit 2 x 4,75 W / 2 x 420 lm Lichtaustritt (Up & Down) und 1,5 W / 130 lm indirektem Lichtanteil.

Leuchtmittel: LED, Farbwiedergabe: CRI > 90, Leistung: 11 W, Abstrahlwinkel: 40°, Material: Aluminium / Glas / Kunststoff, Lieferung: inkl. Konverter zum Anschluss an 230 V-Netzspannung, schaltbar



Artikel-Nr.	Farbe	Lichtstrom	Lichtfarbe	Preis €
10042173	strukturweiß	970 lm	3000 K	306,20



Design: Alexander Grimm (Lounge Design)
Idee: Michael Ruschmann (Lichtraum Ruschmann Stein GmbH)

Artikel-Nr.	Farbe	Lichtstrom	Lichtfarbe	Preis €
10040173	strukturweiß	970 lm	3000 K	306,20



Design: Lounge Design (Alexander Grimm und Ronny Eysser (Lounge Design))
Idee: Lichtraum Ruschmann Stein GmbH (Michael Ruschmann)

Produktfamilie QUBIC



LED-Deckeneinbauleuchte QUBIC mit Indirektanteil
Artikel-Nr. 12227173
siehe Seite 14



LED-Deckeneinbaustrahler QUBIC
Artikel-Nr. 13127173
siehe Seite 39

Produktfamilie TUBIC



LED-Deckeneinbauleuchte TUBIC mit Indirektanteil
Artikel-Nr. 12226173
siehe Seite 14



LED-Deckeneinbaustrahler TUBIC
Artikel-Nr. 13126173
siehe Seite 39



LED-Deckenanbauleuchte QUBIC mit Indirektanteil
Artikel-Nr. 12040173
siehe Seite 165



LED-Deckenanbauleuchte TUBIC mit Indirektanteil
Artikel-Nr. 12042173
siehe Seite 165





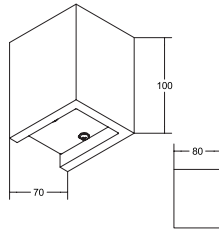

LED-Wandanbauleuchte KONKRET

Lichtaustritt direkt.

Leuchtmittel: LED, Farbwiedergabe: CRI > 80, Leistung: 4,2 W, Abstrahlwinkel: 100°, Material: Beton / Stahl / Kunststoff, Lieferung: inkl. Konverter zum Anschluss an 230 V-Netzspannung, schaltbar

Passende Pendel- oder Deckenleuchten finden Sie auf Seite 201 und 14.

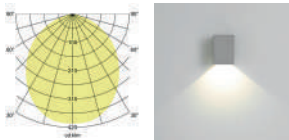

Artikel-Nr.	Farbe	Lichtstrom	Lichtfarbe	Preis €
10100733	beton	220 lm	3000 K	74,00

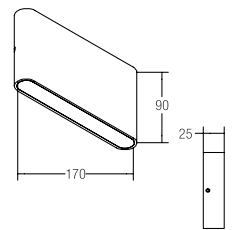
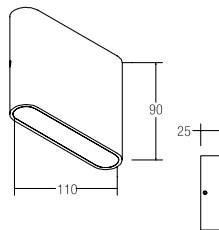

LED-Wandanbauleuchte, IP54

Lichtaustritt direkt und indirekt.

Leuchtmittel: LED, Farbwiedergabe: CRI > 80, Leistung: 2 x 3,6 W, Abstrahlwinkel: 120°, Lichtstrom: 2 x 180 lm, Material: Aluminium / Acryl, Lieferung: inkl. Konverter zum Anschluss an 230 V-Netzspannung, schaltbar

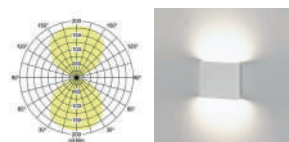

Artikel-Nr.	Farbe	Lichtstrom	Lichtfarbe	Preis €
10045173	strukturweiß	360 lm	3000 K	197,40
10045253	alu matt	360 lm	3000 K	197,40

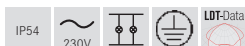

LED-Wandanbauleuchte, IP54

Lichtaustritt direkt und indirekt.

Leuchtmittel: LED, Farbwiedergabe: CRI > 80, Leistung: 2 x 5,4 W, Abstrahlwinkel: 120°, Lichtstrom: 2 x 265 lm, Material: Aluminium / Acryl, Lieferung: inkl. Konverter zum Anschluss an 230 V-Netzspannung, schaltbar

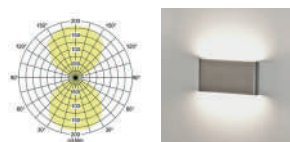

Artikel-Nr.	Farbe	Lichtstrom	Lichtfarbe	Preis €
10046173	strukturweiß	530 lm	3000 K	219,00
10046253	alu matt	530 lm	3000 K	219,00

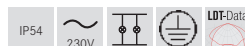



LED-Wandanbauleuchte EYE, IP65

Die Lichtfarbe ist bauseitig einstellbar von 3000 K auf 4000 K oder 5700 K.

Leuchtmittel: LED, Farbwiedergabe: CRI > 80, Leistung: 12 W, Abstrahlwinkel: 110°, Material: Aluminium / Kunststoff, Lieferung: inkl. Konverter zum Anschluss an 230 V-Netzspannung, schaltbar

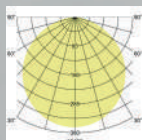
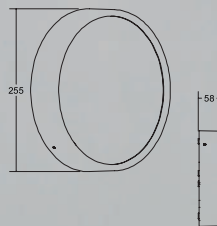

Artikel-Nr.	Farbe	Lichtstrom	Lichtfarben	Preis €
10036183	strukturschwarz	1.000 lm	3000 K / 4000 K / 5700 K	111,00



Lichtstromangabe für Lichtfarbe 3000 K.



LED-Wandanbauleuchte EYE, IP65

Die Lichtfarbe ist bauseitig einstellbar von 3000 K auf 4000 K oder 5700 K.

Leuchtmittel: LED, Farbwiedergabe: CRI > 80, Leistung: 12 W, Abstrahlwinkel: 110°, Material: Aluminium / Kunststoff, Lieferung: inkl. Konverter zum Anschluss an 230 V-Netzspannung, schaltbar

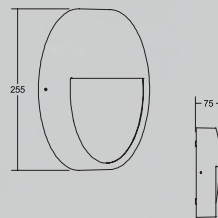
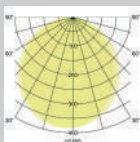

Artikel-Nr.	Farbe	Lichtstrom	Lichtfarben	Preis €
10037183	strukturschwarz	880 lm	3000 K / 4000 K / 5700 K	121,50



Lichtstromangabe für Lichtfarbe 3000 K.



Wandanbauleuchte, IP43

Als Glasleuchte ausgeführte Decken- oder Wandanbauleuchte. In zeitlosem, runden Design, lieferbar in verschiedenen Leuchtmittel- und Leistungsausführungen. LED-Ausführungen schaltbar. Mundgeblasenes Opalglas mit Glasbefestigung über Bajonettverschluss.

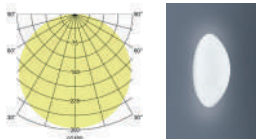

Artikel-Nr.	Ausführung	Maße	Leistung	Lichtfarbe	Lichtstrom	Preis €
58272003	LED	D 250 x H 100 mm	11 W	3000 K	1.020 lm	279,90
58274003	LED	D 300 x H 100 mm	15 W	3000 K	1.460 lm	319,90
58276003	LED	D 350 x H 120 mm	25 W	3000 K	2.110 lm	439,90
58278003	LED	D 450 x H 130 mm	29 W	3000 K	2.660 lm	579,90
58280003	LED	D 550 x H 150 mm	29 W	3000 K	2.690 lm	699,90
58271000	E27	D 250 x H 100 mm	1 x max. 60 W	-		89,90
58273000	E27	D 300 x H 100 mm	2 x max. 60 W	-		119,90
58275000	E27	D 350 x H 120 mm	3 x max. 60 W	-		179,90
58277000	E27	D 450 x H 130 mm	3 x max. 60 W	-		249,90
58279000	E27	D 550 x H 150 mm	3 x max. 60 W	-		389,90

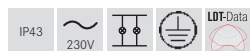

Diese Artikel unterliegen der Rabattgruppe 2.



Wandanbauleuchte, IP43

Als Glasleuchte ausgeführte Decken- oder Wandanbauleuchte. In zeitlosem, zylindrischen Design, lieferbar in verschiedenen Leuchtmittel- und Leistungsausführungen. LED-Ausführungen schaltbar. Mundgeblasenes Opalglas mit Glasbefestigung über Bajonettverschluss.

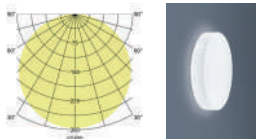

Artikel-Nr.	Ausführung	Maße	Leistung	Lichtfarbe	Lichtstrom	Preis €
58292003	LED	D 260 x H 65 mm	11 W	3000 K	940 lm	329,90
58294003	LED	D 310 x H 70 mm	15 W	3000 K	1.330 lm	369,90
58296003	LED	D 400 x H 90 mm	25 W	3000 K	1.950 lm	499,90
58298003	LED	D 450 x H 110 mm	29 W	3000 K	2.620 lm	689,90
58291000	E27	D 260 x H 65 mm	1 x max. 60 W	-		139,90
58293000	E27	D 310 x H 70 mm	2 x max. 60 W	-		179,90
58295000	E27	D 400 x H 90 mm	3 x max. 60 W	-		249,90
58297000	E27	D 450 x H 110 mm	3 x max. 60 W	-		389,90

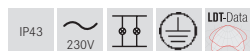

Diese Artikel unterliegen der Rabattgruppe 2.





Wandbauleuchte

Wandbauleuchte mit Stoffschirm, Ausladung: 360 mm, Höhe: 270 mm, Breite: 170 mm, Arm schwenkbar, Schirmmaterial: Chintz; Schirmfarbe: rohweiß, Oberfläche: nickel matt. Weitere Schirmvarianten auf Anfrage lieferbar.

Ausführung: E27, Leistung: 1 x max. 60 W

Lieferbare Schirmfarben und Sonderlösungen finden Sie bei jedem Produkt online auf unserer Webseite als PDF.

Artikel-Nr.	Farbe	Preis €
58171150	nickel matt / Schirm rohweiß	339,90



Dieser Artikel unterliegt der Rabattgruppe 2. Passende Tischleuchten siehe Seite 411 und passende Stehleuchte auf Seite 413.



Wandbauleuchte

Wandbauleuchte mit Stoffschirm, Ausladung: 150 mm, Höhe: 450 mm, Breite: 200 mm, Schirmmaterial: Chintz; Schirmfarbe: rohweiß, Oberfläche: nickel matt. Mit zusätzlicher LED-Leseleuchte 3 W (Schalter bauseits). Weitere Schirmvarianten auf Anfrage lieferbar.

Ausführung: E27, Leistung: 1 x max. 60 W

Lieferbare Schirmfarben und Sonderlösungen finden Sie bei jedem Produkt online auf unserer Webseite als PDF.

Artikel-Nr.	Farbe	Preis €
58173150	nickel matt / Schirm rohweiß	519,90



Dieser Artikel unterliegt der Rabattgruppe 2. Passende Tischleuchten siehe Seite 411 und passende Stehleuchte auf Seite 413.



Wandbauleuchte

Wandbauleuchte mit Stoffschirm, Ausladung: 150 mm, Höhe: 300 mm, Breite: 200 mm, Schirmmaterial; Chintz; Schirmfarbe: rohweiß, Oberfläche: nickel matt. Weitere Schirmvarianten auf Anfrage lieferbar.

Ausführung: E27, Leistung: 1 x max. 60 W

Lieferbare Schirmfarben und Sonderlösungen finden Sie bei jedem Produkt online auf unserer Webseite als PDF.

Artikel-Nr.	Farbe	Preis €
58172150	nickel matt / Schirm rohweiß	269,90



Dieser Artikel unterliegt der Rabattgruppe 2. Passende Tischleuchten siehe Seite 411 und passende Stehleuchte auf Seite 413.



Wandanbauleuchte

Wandanbauleuchte mit Stoffschirm, Kopf 180° schwenkbar, Schirmmaterial: Chintz; Schirmfarbe: schwarz, Oberfläche: schwarz gepulvert, Durchmesser: 140 mm, Höhe: 170 mm, Ausladung: 250 mm
Weitere Schirmvarianten auf Anfrage lieferbar.

Ausführung: G9, Leistung: 1 x max. 48 W

Lieferbare Schirmfarben und Sonderlösungen finden Sie bei jedem Produkt online auf unserer Webseite als PDF.

Artikel-Nr.	Farbe	Preis €
58151080	schwarz / Schirm schwarz	359,90



Dieser Artikel unterliegt der Rabattgruppe 2.
Passende Tischleuchten siehe Seite 410
und passende Stehleuchte auf Seite 413.



Wandanbauleuchte

Wandanbauleuchte mit Stoffschirm, Kopf 180° schwenkbar, Schirmmaterial: Chintz; Schirmfarbe: schwarz, Oberfläche: schwarz gepulvert, Durchmesser: 140 mm, Höhe: 170 mm, Ausladung: 410 mm
Weitere Schirmvarianten auf Anfrage lieferbar.

Ausführung: G9, Leistung: 1 x max. 48 W

Lieferbare Schirmfarben und Sonderlösungen finden Sie bei jedem Produkt online auf unserer Webseite als PDF.

Artikel-Nr.	Farbe	Preis €
58153080	schwarz / Schirm schwarz	419,90



Dieser Artikel unterliegt der Rabattgruppe 2.
Passende Tischleuchten siehe Seite 410
und passende Stehleuchte auf Seite 413.



Wandanbauleuchte

Wandanbauleuchte mit Stoffschirm, Kopf 180° schwenkbar, Schirmmaterial: Chintz; Schirmfarbe: schwarz, Oberfläche: schwarz gepulvert, Durchmesser: 140 mm, Höhe: 170 mm, Ausladung: 420 mm, Flexarmlänge: 250 mm
Weitere Schirmvarianten auf Anfrage lieferbar.

Ausführung: G9, Leistung: 1 x max. 48 W

Lieferbare Schirmfarben und Sonderlösungen finden Sie bei jedem Produkt online auf unserer Webseite als PDF.

Artikel-Nr.	Farbe	Preis €
58152080	schwarz / Schirm schwarz	389,90



Dieser Artikel unterliegt der Rabattgruppe 2.
Passende Tischleuchten siehe Seite 410
und passende Stehleuchte auf Seite 413.



Wandanbauleuchte

Wandanbauleuchte mit Stoffschirm, Kopf 180° schwenkbar und zusätzlicher, flexibel einstellbarer LED-Leseleuchte 3 W (Schalter bauseits), Schirmmaterial: Chintz; Schirmfarbe: schwarz, Oberfläche: schwarz gepulvert, Durchmesser: 140 mm, Höhe: 200 mm, Ausladung: 220 mm
Weitere Schirmvarianten auf Anfrage lieferbar.

Ausführung: G9, Leistung: 1 x max. 48 W

Lieferbare Schirmfarben und Sonderlösungen finden Sie bei jedem Produkt online auf unserer Webseite als PDF.

Artikel-Nr.	Farbe	Preis €
58154080	schwarz / Schirm schwarz	479,90



Dieser Artikel unterliegt der Rabattgruppe 2.
Passende Tischleuchten siehe Seite 410
und passende Stehleuchte auf Seite 413.



Wandanbauleuchte

Wandanbauleuchte mit Stoffschirm,
Ausladung: 400 mm, Höhe: 280 mm, Breite: 250 mm,
Schirmmaterial: Chintz; Schirmfarbe: schwarz, Oberfläche: chrom.
Weitere Schirmvarianten auf Anfrage lieferbar.

Ausführung: E27, Leistung: 1 x max. 60 W

Lieferbare Schirmfarben und Sonderlösungen finden Sie bei jedem Produkt online auf unserer Webseite als PDF.

Artikel-Nr.	Farbe	Preis €
58111020	chrom / Schirm schwarz	369,90



Dieser Artikel unterliegt der Rabattgruppe 2.
Passende Tischleuchten siehe Seite 410
und passende Stehleuchte auf Seite 413.



Wandanbauleuchte

Wandanbauleuchte mit Stoffschirm,
Ausladung: 170 mm, Höhe: 280 mm, Breite: 320 mm,
Schirmmaterial: Chintz; Schirmfarbe: schwarz, Oberfläche: chrom.
Weitere Schirmvarianten auf Anfrage lieferbar.

Ausführung: E27, Leistung: 1 x max. 60 W

Lieferbare Schirmfarben und Sonderlösungen finden Sie bei jedem Produkt online auf unserer Webseite als PDF.

Artikel-Nr.	Farbe	Preis €
58112020	chrom / Schirm schwarz	269,90



Dieser Artikel unterliegt der Rabattgruppe 2.
Passende Tischleuchten siehe Seite 410
und passende Stehleuchte auf Seite 413.



Wandanbauleuchte

Wandanbauleuchte mit Stoffschirm, Kopf 180° schwenkbar, Schirmmaterial: Chintz; Schirmfarbe: braun, Oberfläche: nickel matt, Höhe: 170 mm, Breite: 160 mm, Ausladung: 290 mm
Weitere Schirmvarianten auf Anfrage lieferbar.

Ausführung: G9, Leistung: 1 x max. 48 W

Lieferbare Schirmfarben und Sonderlösungen finden Sie bei jedem Produkt online auf unserer Webseite als PDF.

Artikel-Nr.	Farbe	Preis €
58131150	nickel matt / Schirm braun	419,90



Dieser Artikel unterliegt der Rabattgruppe 2.
Passende Tischleuchten siehe Seite 410
und passende Stehleuchte auf Seite 413.



Wandanbauleuchte

Wandanbauleuchte mit Stoffschirm mit flexiblem Arm, Schirmmaterial: Chintz; Schirmfarbe: braun, Oberfläche: nickel matt, Höhe: 170 mm, Breite: 160 mm, Ausladung: 460 mm
Weitere Schirmvarianten auf Anfrage lieferbar.

Ausführung: G9, Leistung: 1 x max. 48 W

Lieferbare Schirmfarben und Sonderlösungen finden Sie bei jedem Produkt online auf unserer Webseite als PDF.

Artikel-Nr.	Farbe	Preis €
58132150	nickel matt / Schirm braun	449,90



Dieser Artikel unterliegt der Rabattgruppe 2.
Passende Tischleuchten siehe Seite 410
und passende Stehleuchte auf Seite 413.



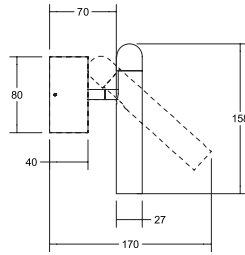

LED-Wandanbaustrahler CUBA, dreh- und schwenkbar

NEU

Leuchtmittel: LED, Farbwiedergabe: CRI > 90, Leistung: 4,2 W,
Abstrahlwinkel: 38°, Material: Aluminium, Lieferung: inkl. Konverter
zum Anschluss an 230 V-Netzspannung, schaltbar

Artikel-Nr.	Farbe	Lichtstrom	Lichtfarbe	Preis €
10122173	NEU strukturweiß	220 lm	3000 K	135,60
10122183	NEU strukturschwarz	220 lm	3000 K	135,60



Produktfamilie CUBA



LED-Deckeneinbaustrahler CUBA
siehe Seite 78

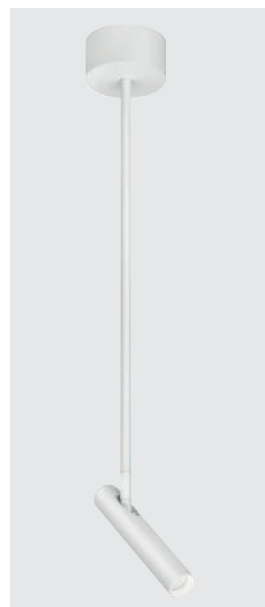

LED-Anbaustrahler CUBA
siehe Seite 179

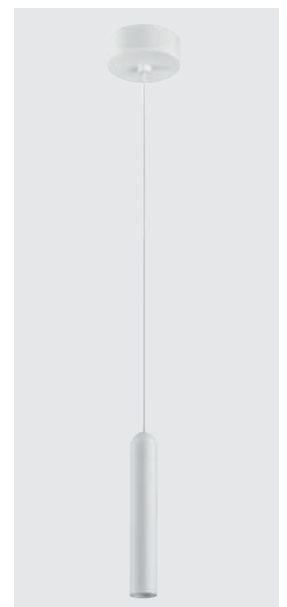

LED-Pendelleuchte CUBA
siehe Seite 198

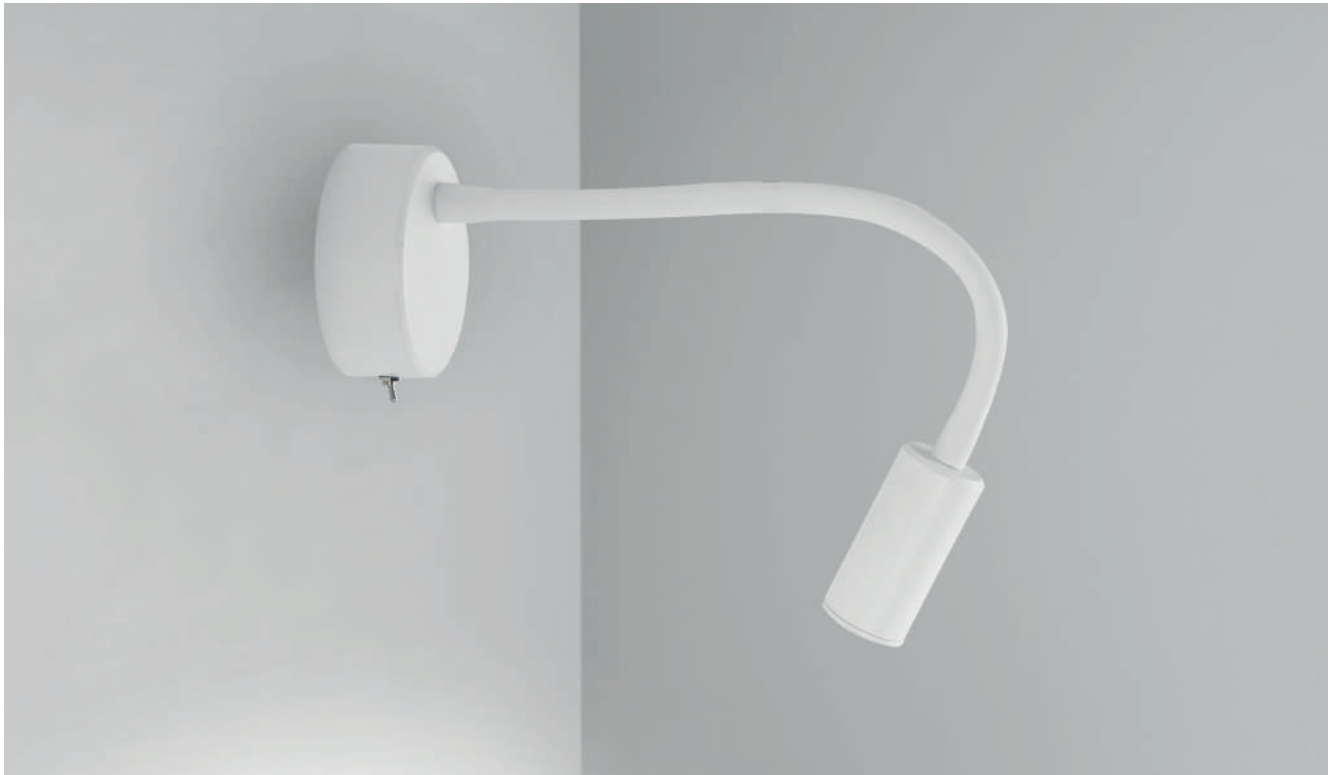

Weiß

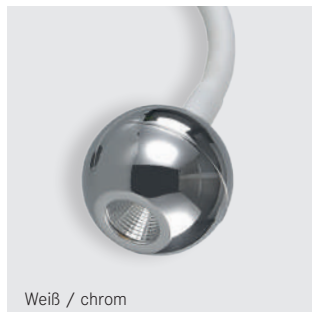

Weiß / chrom

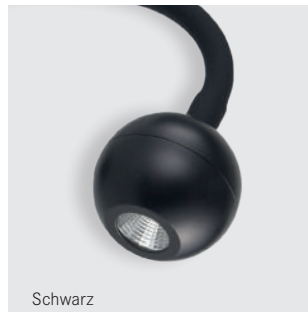

Schwarz



Schwarz / chrom

ARCUS.

Einfach einstellen dank Flexarm.

Die ARCUS als Anbau- oder Einbauvariante eignet sich optimal als Bett- oder Leseleuchte. Durch die flexible Positionierung des Leuchtenkopfes ermöglicht sie eine gezielte Ausleuchtung. Sie ist einsetzbar in vielen Raumkonzepten mit unterschiedlichen Anforderungen an Montage und Design. Erhältlich ist die Leuchte in 16 Farbkombinationen aus den Oberflächen weiß, schwarz und chrom.

Zum
Produkt.



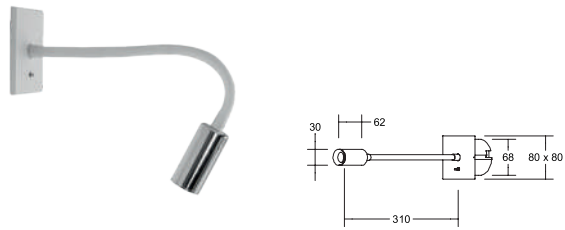

LED-Einbau-Leseleuchte ARCUS, für Gerätedosen, mit Zylinderkopf

NEU

Zur Installation in Hohlwand- oder Betongerätedosen mit einer Einbautiefe von mind. 62 mm (Schraubabstand: 60 mm).

Kompatibel zu Kaiser-Gerätedosen für Hohlwandinstallation Art.-Nr. 9064-02 oder 9464-02 bzw. Betoninstallation Art.-Nr. 1556-04. Achtung: Die Lieferung erfolgt OHNE Gerätedose.

Inkl. integriertem Ein- / Ausschalter, für Hohlwand-Montagedose
 Ø DA: 68 mm / Einbautiefe: 65 mm, Außenmaß 80 x 80 mm,
 Flexarmlänge: 250 mm, Zylinderdurchmesser: 30 mm

Leuchtmittel: LED, Farbwiedergabe: CRI > 80, Leistung: 4,2 W,
 Abstrahlwinkel: 41°, Material: Aluminium / Stahl, Lieferung: inkl.
 Konverter zum Anschluss an 230 V-Netzspannung, schaltbar

Artikel-Nr.	Farbe	Lichtstrom	Lichtfarbe	Preis €
10180073	NEU weiß	290 lm	3000 K	105,00
10180723	NEU weiß / Leuchtenkopf chrom	290 lm	3000 K	115,60
10180083	NEU schwarz	290 lm	3000 K	105,00
10180823	NEU schwarz / Leuchtenkopf chrom	290 lm	3000 K	115,60

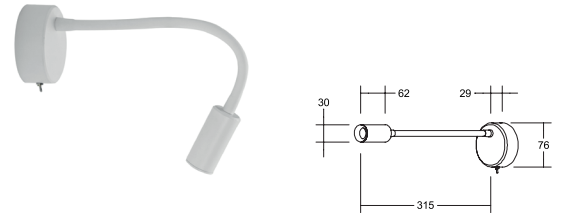

LED-Anbau-Leseleuchte ARCUS, mit Zylinderkopf

NEU

Inkl. integriertem Ein- / Ausschalter,
 Maße Anbaugehäuse: Durchmesser 76 mm, Höhe 29 mm,
 Flexarmlänge: 250 mm, Zylinderdurchmesser: 30 mm

Leuchtmittel: LED, Farbwiedergabe: CRI > 80, Leistung: 4,2 W,
 Abstrahlwinkel: 41°, Material: Aluminium / Stahl, Lieferung: inkl.
 Konverter zum Anschluss an 230 V-Netzspannung, schaltbar

Artikel-Nr.	Farbe	Lichtstrom	Lichtfarbe	Preis €
10190073	NEU weiß	290 lm	3000 K	136,80
10190723	NEU weiß / Leuchtenkopf chrom	290 lm	3000 K	147,40
10190083	NEU schwarz	290 lm	3000 K	136,80
10190823	NEU schwarz / Leuchtenkopf chrom	290 lm	3000 K	147,40





Landgasthof, Sundern

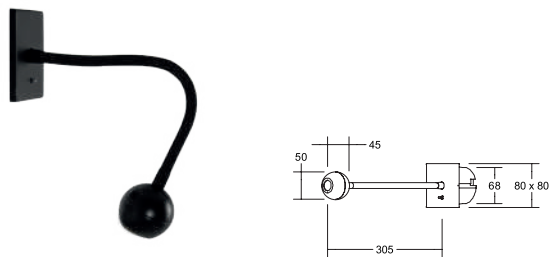

LED-Einbau-Leseleuchte ARCUS, für Gerätedosen, mit Kugelkopf

NEU

Zur Installation in Hohlwand- oder Betongerätedosen mit einer Einbautiefe von mind. 62 mm (Schraubabstand: 60 mm).

Kompatibel zu Kaiser-Gerätedosen für Hohlwandinstallation Art.-Nr. 9064-02 oder 9464-02 bzw. Betoninstallation Art.-Nr. 1556-04. Achtung: Die Lieferung erfolgt OHNE Gerätedose.

Inkl. integriertem Ein- / Ausschalter, für Hohlwand-Montagedose
Ø DA: 68 mm / Einbautiefe: 65 mm, Außenmaß 80 x 80 mm,
Flexarmlänge: 250 mm, Kugeldurchmesser: 50 mm

Leuchtmittel: LED, Farbwiedergabe: CRI > 80, Leistung: 4,2 W,
Abstrahlwinkel: 44°, Material: Aluminium / Stahl, Lieferung: inkl.
Konverter zum Anschluss an 230 V-Netzspannung, schaltbar

Artikel-Nr.	Farbe	Lichtstrom	Lichtfarbe	Preis €
10181073	NEU weiß	320 lm	3000 K	105,00
10181723	NEU weiß / Leuchtenkopf chrom	320 lm	3000 K	115,60
10181083	NEU schwarz	320 lm	3000 K	105,00
10181823	NEU schwarz / Leuchtenkopf chrom	320 lm	3000 K	115,60

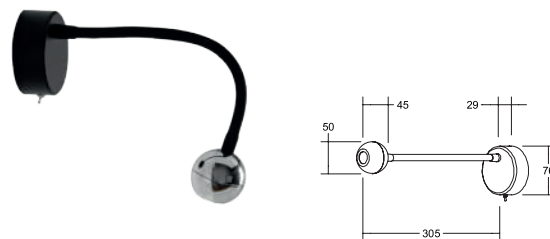

LED-Anbau-Leseleuchte ARCUS, mit Kugelkopf

NEU

Inkl. integriertem Ein- / Ausschalter, Maße
Anbauehäuse: Durchmesser 76 mm, Höhe 29 mm,
Flexarmlänge: 250 mm, Kugeldurchmesser: 50 mm

Leuchtmittel: LED, Farbwiedergabe: CRI > 80, Leistung: 4,2 W,
Abstrahlwinkel: 44°, Material: Aluminium / Stahl, Lieferung: inkl.
Konverter zum Anschluss an 230 V-Netzspannung, schaltbar

Artikel-Nr.	Farbe	Lichtstrom	Lichtfarbe	Preis €
10191073	NEU weiß	320 lm	3000 K	136,80
10191723	NEU weiß / Leuchtenkopf chrom	320 lm	3000 K	147,40
10191083	NEU schwarz	320 lm	3000 K	136,80
10191823	NEU schwarz / Leuchtenkopf chrom	320 lm	3000 K	147,40



1 Innenbeleuchtung



04 Spiegelleuchten. Der Fixpunkt in jedem Badezimmer.

Spiegelleuchten

S. 244



PrivatHaus, Norderstedt



LED-Wandanbau-Spiegelleuchte MIRROR, IP44

LED-Spiegelleuchte mit beidseitiger Randbeleuchtung.

Leuchtmittel: LED, Farbwiedergabe: CRI > 90, Leistung: 2 x 12 W, Lichtstrom: 2 x 1.238 lm, Material: Kristallspiegelglas / Aluminium, Maße: H 600 x B 600 x T 30 mm

Artikel-Nr.	Lichtstrom	Lichtfarbe	Preis €
58321003	2.476 lm	3000 K	822,00



Dieser Artikel unterliegt der Rabattgruppe 2.



LED-Wandanbau-Spiegelleuchte MIRROR, IP44

LED-Spiegelleuchte mit einseitiger Randbeleuchtung.

Leuchtmittel: LED, Farbwiedergabe: CRI > 90, Leistung: 17 W, Material: Kristallspiegelglas / Aluminium, Maße: H 800 x B 500 x T 30 mm

Artikel-Nr.	Lichtstrom	Lichtfarbe	Preis €
58311003	1.788 lm	3000 K	644,00



Dieser Artikel unterliegt der Rabattgruppe 2.



LED-Wandanbau-Spiegelleuchte MIRROR, IP44

LED-Spiegelleuchte mit beidseitiger Randbeleuchtung.

Leuchtmittel: LED, Farbwiedergabe: CRI > 90, Leistung: 2 x 17 W, Lichtstrom: 2 x 1.788 lm, Material: Kristallspiegelglas / Aluminium, Maße: H 800 x B 600 x T 30 mm

Artikel-Nr.	Lichtstrom	Lichtfarbe	Preis €
58322003	3.576 lm	3000 K	959,00



Dieser Artikel unterliegt der Rabattgruppe 2.



LED-Wandanbau-Spiegelleuchte MIRROR, IP44

LED-Spiegelleuchte mit beidseitiger Randbeleuchtung.

Leuchtmittel: LED, Farbwiedergabe: CRI > 90, Leistung: 2 x 14 W, Lichtstrom: 2 x 1.512 lm, Material: Kristallspiegelglas / Aluminium, Maße: H 600 x B 800 x T 30 mm

Artikel-Nr.	Lichtstrom	Lichtfarbe	Preis €
58301003	3.024 lm	3000 K	849,00



Dieser Artikel unterliegt der Rabattgruppe 2.

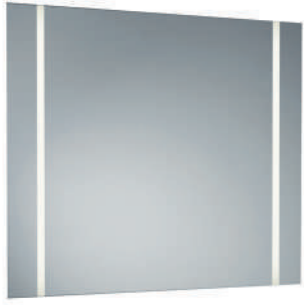

LED-Wandanbau-Spiegelleuchte MIRROR, IP44

LED-Spiegelleuchte mit beidseitiger Randbeleuchtung.

Leuchtmittel: LED, Farbwiedergabe: CRI > 90, Leistung: 2 x 20 W,
Lichtstrom: 2 x 2.062 lm, Material: Kristallspiegelglas / Aluminium,
Maße: H 800 x B 800 x T 30 mm

Artikel-Nr.	Lichtstrom	Lichtfarbe	Preis €
58302003	4.124 lm	3000 K	1.079,00



Dieser Artikel unterliegt der Rabattgruppe 2.

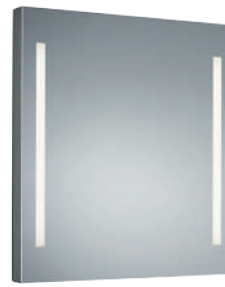

LED-Wandanbau-Spiegelleuchte MIRROR, IP44

LED-Spiegelleuchte mit beidseitiger Randbeleuchtung.

Leuchtmittel: LED, Farbwiedergabe: CRI > 90, Leistung: 2 x 17 W,
Lichtstrom: 2 x 1.788 lm, Material: Kristallspiegelglas / Aluminium,
Maße: H 800 x B 800 x T 30 mm

Artikel-Nr.	Lichtstrom	Lichtfarbe	Preis €
58323003	3.576 lm	3000 K	999,00



Dieser Artikel unterliegt der Rabattgruppe 2.



LED-Wandanbau-Spiegelleuchte MIRROR, IP44

LED-Spiegelleuchte mit einseitiger Randbeleuchtung.

Leuchtmittel: LED, Farbwiedergabe: CRI > 90, Leistung: 17 W,
Material: Kristallspiegelglas / Aluminium,
Maße: H 1.000 x B 500 x T 30 mm

Artikel-Nr.	Lichtstrom	Lichtfarbe	Preis €
58312003	2.338 lm	3000 K	749,00



Dieser Artikel unterliegt der Rabattgruppe 2.

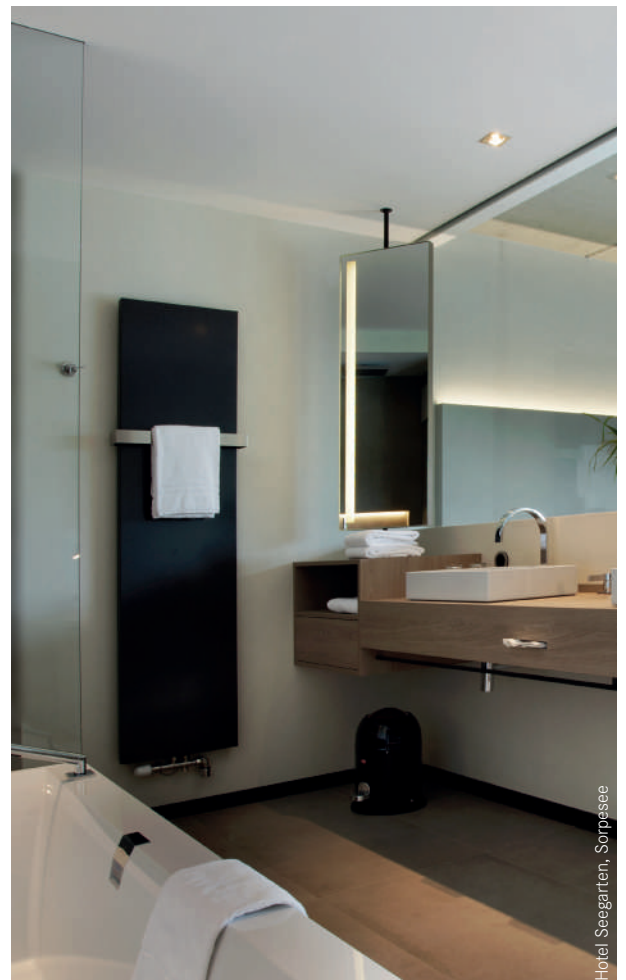

Hotel Seegarten, Sorpesee

1

Innenbeleuchtung



05 Schienenstrahler. Verkaufsflächen perfekt inszeniert.

Schiensstrahler
Stromschienen

S. 246
S. 254

Zubehör

S. 255



Kötte, Dortmund



LED-Schienenstrahler

Inkl. Betriebsgerät, schaltbar.
Leuchte mit Euroadapter für Standard-3-Phasen-Schienen, Wärmeableitung passiv (ohne Lüfter), Gewicht: 0,5 kg

Leuchtmittel: LED, Farbwiedergabe: CRI > 80, Leistung: 12 W, Abstrahlwinkel: 38°, Material: Aluminium / Kunststoff

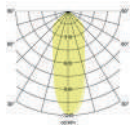

Artikel-Nr.	Farbe	Lichtfarbe	Lichtstrom	Preis €
12013073	weiß	3000 K	840 lm	129,90
12013083	schwarz	3000 K	840 lm	129,90



LED-Schienenstrahler

Inkl. Betriebsgerät, schaltbar.
Leuchte mit Euroadapter für Standard-3-Phasen-Schienen, Wärmeableitung passiv (ohne Lüfter), Gewicht: 0,65 kg

Leuchtmittel: LED, Farbwiedergabe: CRI > 80, Leistung: 12 W, Abstrahlwinkel: 38°, Material: Aluminium / Kunststoff

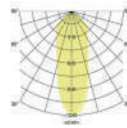

Artikel-Nr.	Farbe	Lichtfarbe	Lichtstrom	Preis €
12019073	weiß	3000 K	840 lm	149,90
12019083	schwarz	3000 K	840 lm	149,90



Autohaus, Arnsberg

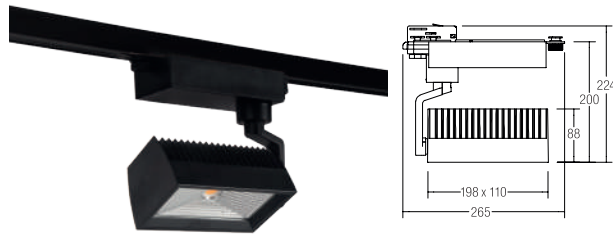

LED-Schienenstrahler Wallwasher CORE

Inkl. Lichtquelle: 1 x LED COB, Systemleistung: 45 W,
Wärmeableitung: passiv (ohne Lüfter), Abstrahlcharakteristik:
Wide Flood, Rotationswinkel: dreh- / schwenkbar, Leuchte inkl.
Euro-Adapter für Standard-3-Phasen-Schienen, inkl. Betriebs-
gerät, schaltbar, Leistungsfaktor > 0,9 (230 V AC 50 Hz),
Gewicht 2,3 kg

Leuchtmittel: LED, Farbwiedergabe: CRI > 80, Abstrahlwinkel: 100°,
Material: Aluminium / Glas

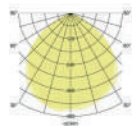

LED-Einbaurichtstrahler Wallwasher CORE

Artikel-Nr. 88687...

s. Seite 85

Artikel-Nr.	Farbe	Lichtfarbe	Lichtstrom	Abstrahlwinkel	Preis €
88387173	weiß	3000 K	3.980 lm	100°	199,00
88387175	weiß	3500 K	4.120 lm	100°	199,00
88387174	weiß	4000 K	4.470 lm	100°	199,00
88387183	schwarz	3000 K	3.980 lm	100°	199,00
88387185	schwarz	3500 K	4.120 lm	100°	199,00
88387184	schwarz	4000 K	4.470 lm	100°	199,00



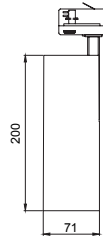

LED-Schienenstrahler MINI

NEU

Leuchtmittel: LED, Eingangsspannung: 220-240 V AC, 50-60 Hz, Leistung: 23 W, Abstrahlwinkel: 36° (24° auf Anfrage), Material: Aluminium, Lieferung: inkl. Betriebsgerät, schaltbar

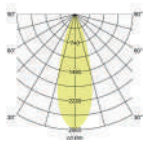

- Geeignet für unterschiedliche 3-Phasen-Stromschienen
- Vorschaltgerät im Tubus enthalten, kein VG an der Stromschiene
- Optionales Zubehör: Blendschutz, Wabenraster oder Schirm
- Dreh- (350°) - und schwenkbar
- 2 Ausstrahlungswinkel 24° und 36°
- Verdecktes Schwenkgelenk, Strahler kann nach unten zeigend als Downlight verwendet werden
- Betriebswirkungsgrad 121 lm/W

Artikel-Nr.	Farbe	Lichtstrom	Lichtfarbe	Farbwiedergabe	Preis €
88393173	NEU strukturweiß	2.290 lm	3000 K	CRI > 90	139,00
88393175	NEU strukturweiß	2.355 lm	3500 K	CRI > 90	139,00
88393174	NEU strukturweiß	2.425 lm	4000 K	CRI > 90	139,00
88393183	NEU strukturschwarz	2.290 lm	3000 K	CRI > 90	139,00
88393185	NEU strukturschwarz	2.355 lm	3500 K	CRI > 90	139,00
88393184	NEU strukturschwarz	2.425 lm	4000 K	CRI > 90	139,00
88393683	NEU struktursilber	2.290 lm	3000 K	CRI > 90	139,00
88393685	NEU struktursilber	2.355 lm	3500 K	CRI > 90	139,00
88393684	NEU struktursilber	2.425 lm	4000 K	CRI > 90	139,00



Zubehör auf Anfrage:



Blendschutz

Schirm

Wabenraster

Beschreibung	Artikel-Nr.	Farbe	Preis €
Blendschutz	81393170	NEU strukturweiß	26,40
	81393180	NEU strukturschwarz	26,40
	81393680	NEU struktursilber	26,40
Schirm	81393171	NEU strukturweiß	24,30
	81393181	NEU strukturschwarz	24,30
	81393681	NEU struktursilber	24,30
Wabenraster	81393182	NEU schwarz	15,10

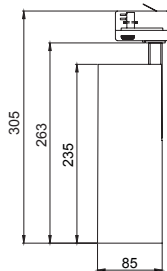

LED-Schienenstrahler MAXI

NEU

Leuchtmittel: LED, Eingangsspannung: 220-240 V AC, 50-60 Hz, Leistung: 32 W, Abstrahlwinkel: 30° (20° auf Anfrage), Material: Aluminium, Lieferung: inkl. Betriebsgerät, schaltbar

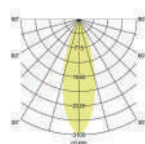

- Geeignet für unterschiedliche 3-Phasen-Stromschienen
- Vorschaltgerät im Tubus enthalten, kein VG an der Stromschiene
- Optionales Zubehör: Blendschutz, Wabenraster oder Schirm
- Dreh- (350°) - und schwenkbar
- 2 Ausstrahlungswinkel 20° und 30°
- Verdecktes Schwenkgelenk, Strahler kann nach unten zeigend als Downlight verwendet werden
- Betriebswirkungsgrad 121 lm/W

Artikel-Nr.	Farbe	Lichtstrom	Lichtfarbe	Farbwiedergabe	Preis €
88397173	NEU strukturweiß	3.200 lm	3000 K	CRI > 90	149,00
88397175	NEU strukturweiß	3.295 lm	3500 K	CRI > 90	149,00
88397174	NEU strukturweiß	3.390 lm	4000 K	CRI > 90	149,00
88397183	NEU strukturschwarz	3.200 lm	3000 K	CRI > 90	149,00
88397185	NEU strukturschwarz	3.295 lm	3500 K	CRI > 90	149,00
88397184	NEU strukturschwarz	3.390 lm	4000 K	CRI > 90	149,00
88397683	NEU struktursilber	3.200 lm	3000 K	CRI > 90	149,00
88397685	NEU struktursilber	3.295 lm	3500 K	CRI > 90	149,00
88397684	NEU struktursilber	3.390 lm	4000 K	CRI > 90	149,00



Zubehör auf Anfrage:



Blendschutz

Schirm

Wabenraster

Beschreibung	Artikel-Nr.	Farbe	Preis €
Blendschutz	81397170	NEU strukturweiß	29,60
	81397180	NEU strukturschwarz	29,60
	81397680	NEU struktursilber	29,60
Schirm	81397171	NEU strukturweiß	26,40
	81397181	NEU strukturschwarz	26,40
	81397681	NEU struktursilber	26,40
Wabenraster	81397182	NEU schwarz	17,20

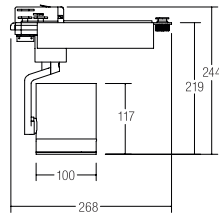

LED-Schienenstrahler CORE

Rotationswinkel: dreh- / schwenkbar, Maße Leuchte: Ø 100 mm x 245 mm, inkl. Betriebsgerät, schaltbar, Leistungsfaktor > 0,9 (230 V AC 50 Hz). Leuchte inkl. Euro-Adapter für Standard-3-Phasen-Schienen.

Leuchtmittel: LED, Farbwiedergabe: CRI > 80, Leistung: 32 W, Abstrahlwinkel: 36°, Material: Aluminium / Glas / Kunststoff

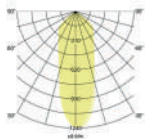

LED-Einbaurichtstrahler CORE

Artikel-Nr. 88673...
s. Seite 80

- Geeignet für unterschiedliche 3-Phasen-Stromschienen
- Dreh- und Schwenkbar (355° / 180°)
- Schutzglas für LED-Leuchtmittel
- Modularer Aufbau für einfachen Reflektortausch
- Ausstrahlungswinkel durch optionale Reflektoren von 12° bis 60°

Artikel-Nr.	Farbe	Lichtstrom	Lichtfarbe	Abstrahlwinkel*	Preis €
88373173	weiß	2.687 lm	3000 K	36°	189,00
88373175	weiß	2.724 lm	3500 K	36°	189,00
88373174	weiß	2.762 lm	4000 K	36°	189,00
88373183	schwarz	2.687 lm	3000 K	36°	189,00
88373185	schwarz	2.724 lm	3500 K	36°	189,00
88373184	schwarz	2.762 lm	4000 K	36°	189,00



* Auf Anfrage auch mit Abstrahlwinkel 12°, 24° oder 60° lieferbar.



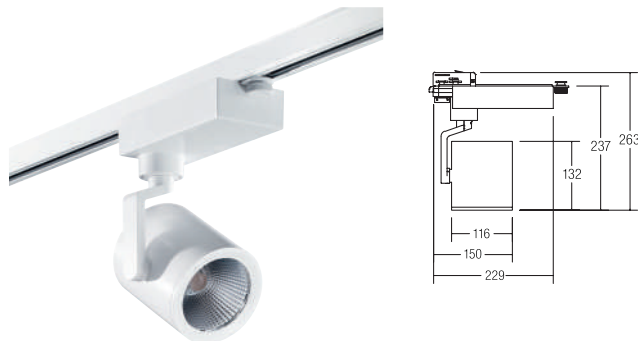

LED-Schienenstrahler CORE

Rotationswinkel: dreh- / schwenkbar, Maße Leuchte: Ø 116 mm x 237 mm, inkl. Betriebsgerät, schaltbar, Leistungsfaktor > 0,9 (230 V AC 50 Hz). Leuchte inkl. Euro-Adapter für Standard-3-Phasen-Schienen.

Leuchtmittel: LED, Farbwiedergabe: CRI > 80, Leistung: 45 W, Abstrahlwinkel: 38°, Material: Aluminium / Glas / Kunststoff

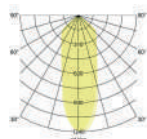

LED-Einbaurichtstrahler CORE

Artikel-Nr. 88677...

s. Seite 81

- Geeignet für unterschiedliche 3-Phasen-Stromschienen
- Dreh- und Schwenkbar (355° / 180°)
- Schutzglas für LED-Leuchtmittel
- Modularer Aufbau für einfachen Reflektortausch
- Ausstrahlungswinkel durch optionale Reflektoren von 12° bis 60°

Artikel-Nr.	Farbe	Lichtstrom	Lichtfarbe	Abstrahlwinkel*	Preis €
88377173	weiß	3.803 lm	3000 K	38°	229,00
88377175	weiß	3.917 lm	3500 K	38°	229,00
88377174	weiß	4.030 lm	4000 K	38°	229,00
88377183	schwarz	3.803 lm	3000 K	38°	229,00
88377185	schwarz	3.917 lm	3500 K	38°	229,00
88377184	schwarz	4.030 lm	4000 K	38°	229,00



* Auf Anfrage auch mit Abstrahlwinkel 12°, 24° oder 60° lieferbar.



3-Phasen-Stromschienen

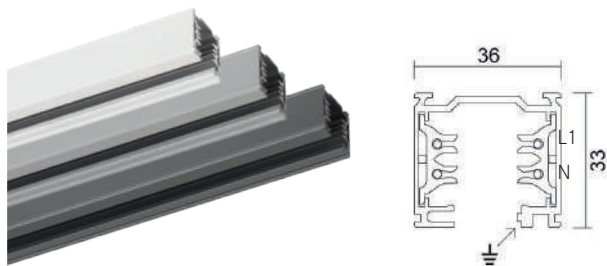

1-Phasen-Stromschienen DALI

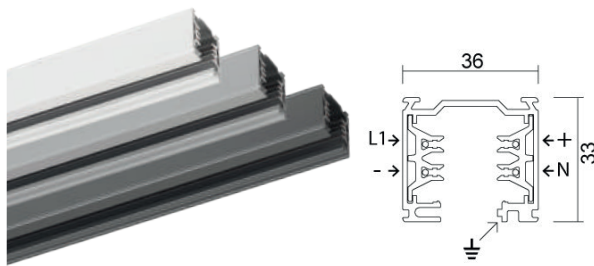

3-Phasen-Stromschienen

Artikel-Nr.	Länge	Farbe	Preis €
88101070	1.000 mm	weiß	37,10
88101080	1.000 mm	schwarz	37,10
88101250	1.000 mm	alu anodisiert	37,10
88102070	2.000 mm	weiß	70,80
88102080	2.000 mm	schwarz	70,80
88102250	2.000 mm	alu anodisiert	70,80
88103070	3.000 mm	weiß	102,70
88103080	3.000 mm	schwarz	102,70
88103250	3.000 mm	alu anodisiert	102,70
88104070	4.000 mm	weiß	136,40
88104080	4.000 mm	schwarz	136,40
88104250	4.000 mm	alu anodisiert	136,40

1-Phasen-Stromschienen DALI

Artikel-Nr.	Länge	Farbe	Preis €
88161070	1.000 mm	weiß	54,00
88161080	1.000 mm	schwarz	54,00
88161250	1.000 mm	alu anodisiert	54,00
88162070	2.000 mm	weiß	97,50
88162080	2.000 mm	schwarz	97,50
88162250	2.000 mm	alu anodisiert	97,50
88163070	3.000 mm	weiß	145,10
88163080	3.000 mm	schwarz	145,10
88163250	3.000 mm	alu anodisiert	145,10
88164070	4.000 mm	weiß	194,80
88164080	4.000 mm	schwarz	194,80
88164250	4.000 mm	alu anodisiert	194,80

Passende DALI - Schienenstrahler auf Anfrage.

DALI-Kompatibilität: Es ist zwangsläufig der Schienenstrahler und das Schienensystem von Brumberg zu verwenden!

Planungshilfe, Draufsicht:

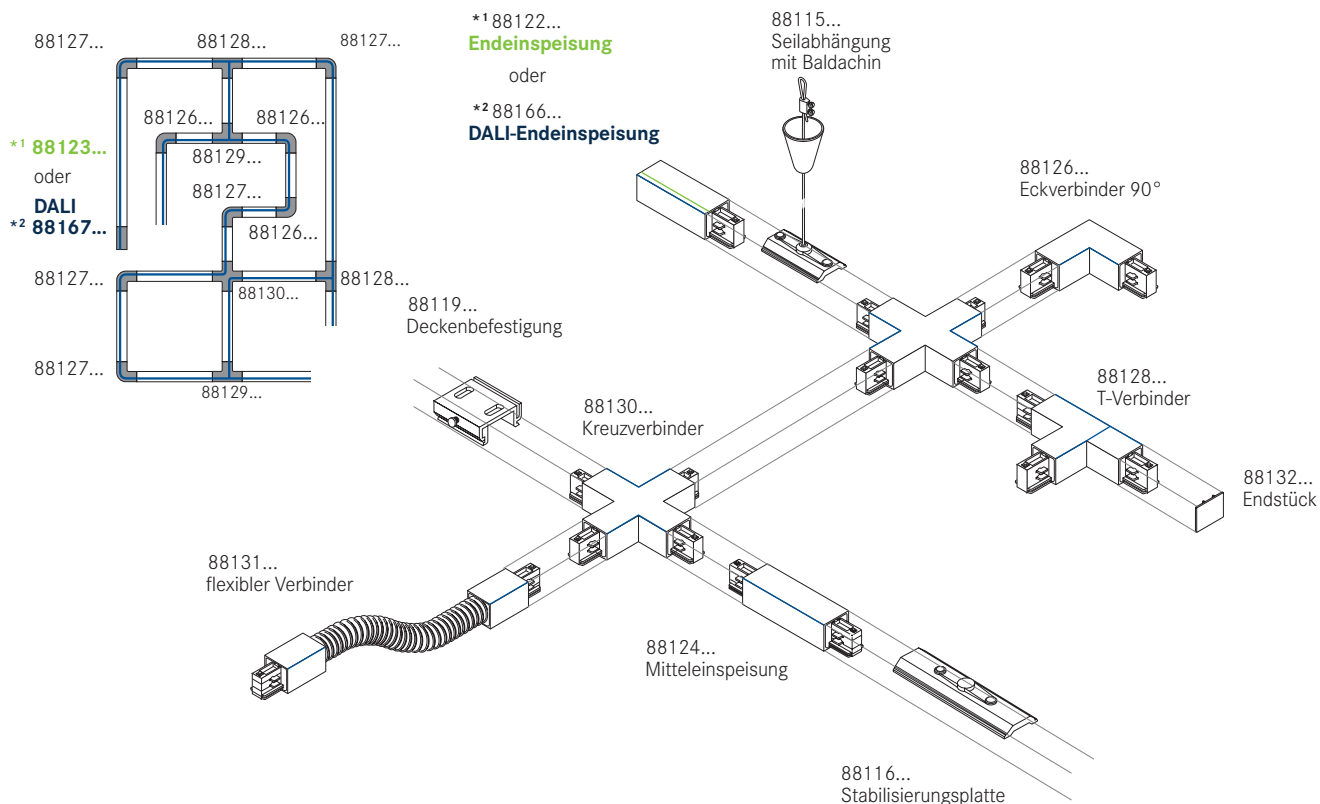

***1 Endeinspeisung, Schutzleiter links für 3-Phasen-Stromschienen**



Artikel-Nr.	Farbe	Preis €
88123070	weiß	16,70
88123080	schwarz	16,70
88123680	silber	16,70

***1 Endeinspeisung, Schutzleiter rechts für 3-Phasen-Stromschienen**

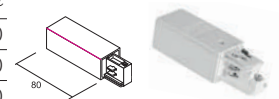

Artikel-Nr.	Farbe	Preis €
88122070	weiß	16,70
88122080	schwarz	16,70
88122680	silber	16,70

DALI *2 Endeinspeisung, Schutzleiter links für 1-Phasen-Stromschienen

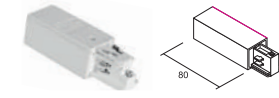

Artikel-Nr.	Farbe	Preis €
88167070	weiß	19,30
88167080	schwarz	19,30
88167680	silber	19,30

DALI *2 Endeinspeisung, Schutzleiter rechts für 1-Phasen-Stromschienen

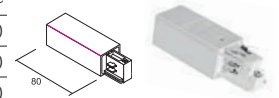

Artikel-Nr.	Farbe	Preis €
88166070	weiß	19,30
88166080	schwarz	19,30
88166680	silber	19,30

Elektrischer Verbinder



Artikel-Nr.	Farbe	Preis €
88114070	weiß	11,50
88114080	schwarz	11,50
88114680	silber	11,50

Mechanischer Verbinder

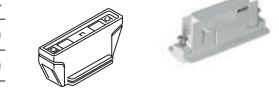

Artikel-Nr.	Farbe	Preis €
88125070	weiß	7,50
88125080	schwarz	7,50

Eckverbinder 90°, Schutzleiter innen

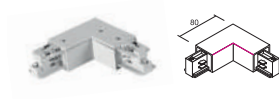

Artikel-Nr.	Farbe	Preis €
88126070	weiß	37,10
88126080	schwarz	37,10
88126680	silber	37,10

Eckverbinder 90°, Schutzleiter außen

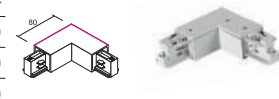

Artikel-Nr.	Farbe	Preis €
88127070	weiß	37,10
88127080	schwarz	37,10
88127680	silber	37,10

T-Verbinder, Schutzleiter links

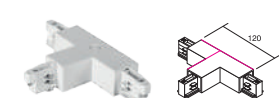

Artikel-Nr.	Farbe	Preis €
88129070	weiß	57,00
88129080	schwarz	57,00
88129680	silber	57,00

T-Verbinder, Schutzleiter rechts

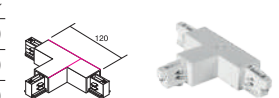

Artikel-Nr.	Farbe	Preis €
88128070	weiß	57,00
88128080	schwarz	57,00
88128680	silber	57,00

Flex-Eckverbinder, Schutzleiter innen

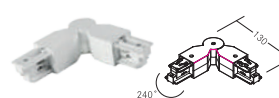

Artikel-Nr.	Farbe	Preis €
88134070	weiß	57,10
88134080	schwarz	57,10
88134680	silber	57,10

Kreuzverbinder

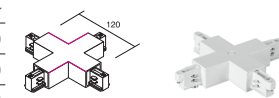

Artikel-Nr.	Farbe	Preis €
88130070	weiß	73,10
88130080	schwarz	73,10
88130680	silber	73,10

Mitteinspeisung

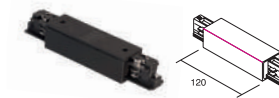

Artikel-Nr.	Farbe	Preis €
88124070	weiß	33,60
88124080	schwarz	33,60
88124680	silber	33,60

Flexibler Verbinder



Artikel-Nr.	Farbe	Preis €
88131070	weiß	45,20
88131080	schwarz	45,20
88131680	silber	45,20

Stabilisierungsplatte, alu-roh



Artikel-Nr.	Länge	Preis €
88116250	120 mm	9,30

Deckenbefestigung, alu-roh

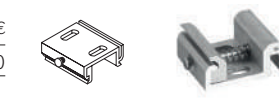

Artikel-Nr.	Preis €
88119250	7,80

Endstück



Artikel-Nr.	Farbe	Preis €
88132070	weiß	2,30
88132080	schwarz	2,30
88132680	silber	2,30

Eindringschutz für Stromschiene, 1.000 mm

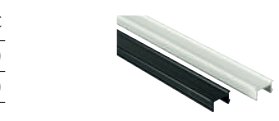

Artikel-Nr.	Farbe	Preis €
88133070	weiß	10,40
88133080	schwarz	10,40

Seilabhängung mit Schnellspanner



Artikel-Nr.	Farbe	Pendellänge	Preis €
88135000	silber	2.000 mm	21,80
88136000	silber	3.000 mm	30,10
88137000	silber	5.000 mm	38,30

Seilstärke: 1,2 mm

Seilabhängung mit Baldachin

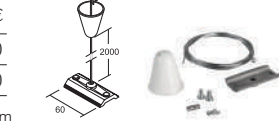

Artikel-Nr.	Farbe	Preis €
88115070	weiß	7,50
88115080	schwarz	7,50

Seilstärke: 1,5 mm, Pendellänge 2.000 mm

1

Innenbeleuchtung



06

Lichtkanalsystem BIRO40.

Der filigranste Lichtkanal von Brumberg –
in Standardlängen und individuell konfiguriert.

BIRO40 Einbau (Standard)

S. 264

BIRO40 Pendel (Standard)

S. 266

BIRO40 Anbau (Standard)

S. 265

BIRO40 Konfigurator

S. 268



AWO - Vönerengledäch

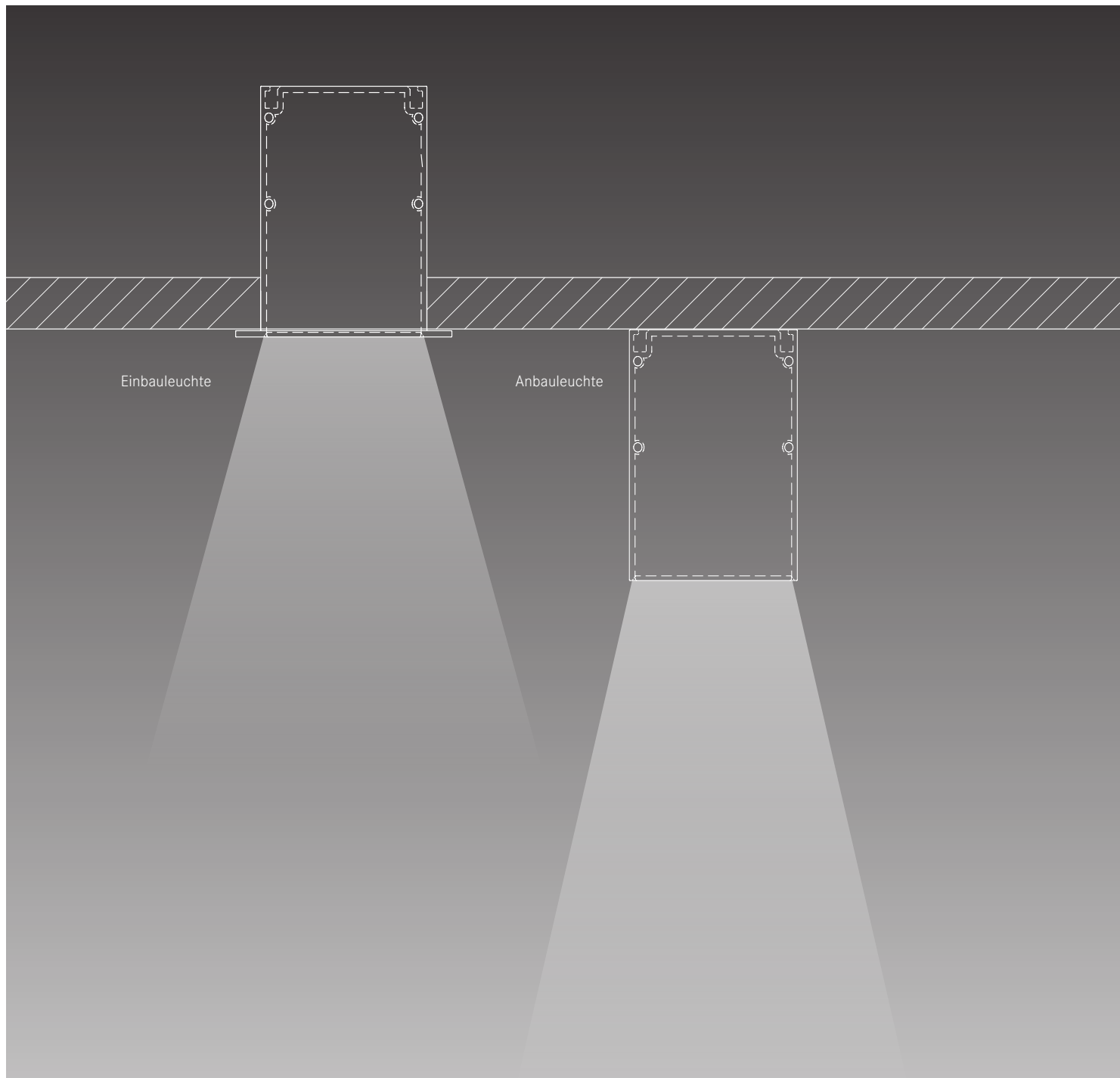

BIRO40 Lichtkanalsystem.

Lineare Lichtlösungen für moderne Raumkonzepte.

Das BIRO40 Lichtkanalsystem besteht aus einem verwindungssteifen Aluminiumprofil und ist in drei Varianten verfügbar: als Einbau-, Anbau- oder Pendelleuchte (direkt oder direkt / indirekt). Zudem unterscheiden sich die LED-Module in ihrer Leistung und Farbtemperatur. Damit bietet dieses Leuchtensystem für jede Raumtypologie die optimale Lichtlösung. Denn mit den zugehörigen Acryldiffusoren lassen sich verschiedene Beleuchtungsaufgaben realisieren. Mit dem BIRO40 Lichtkanalsystem setzen wir flexible Lichtkonzepte noch besser um: Je nach Kundenanforderung liefern wir Standardlängen oder konfektionieren die Leuchten individuell in Länge, Form und Farbgebung.

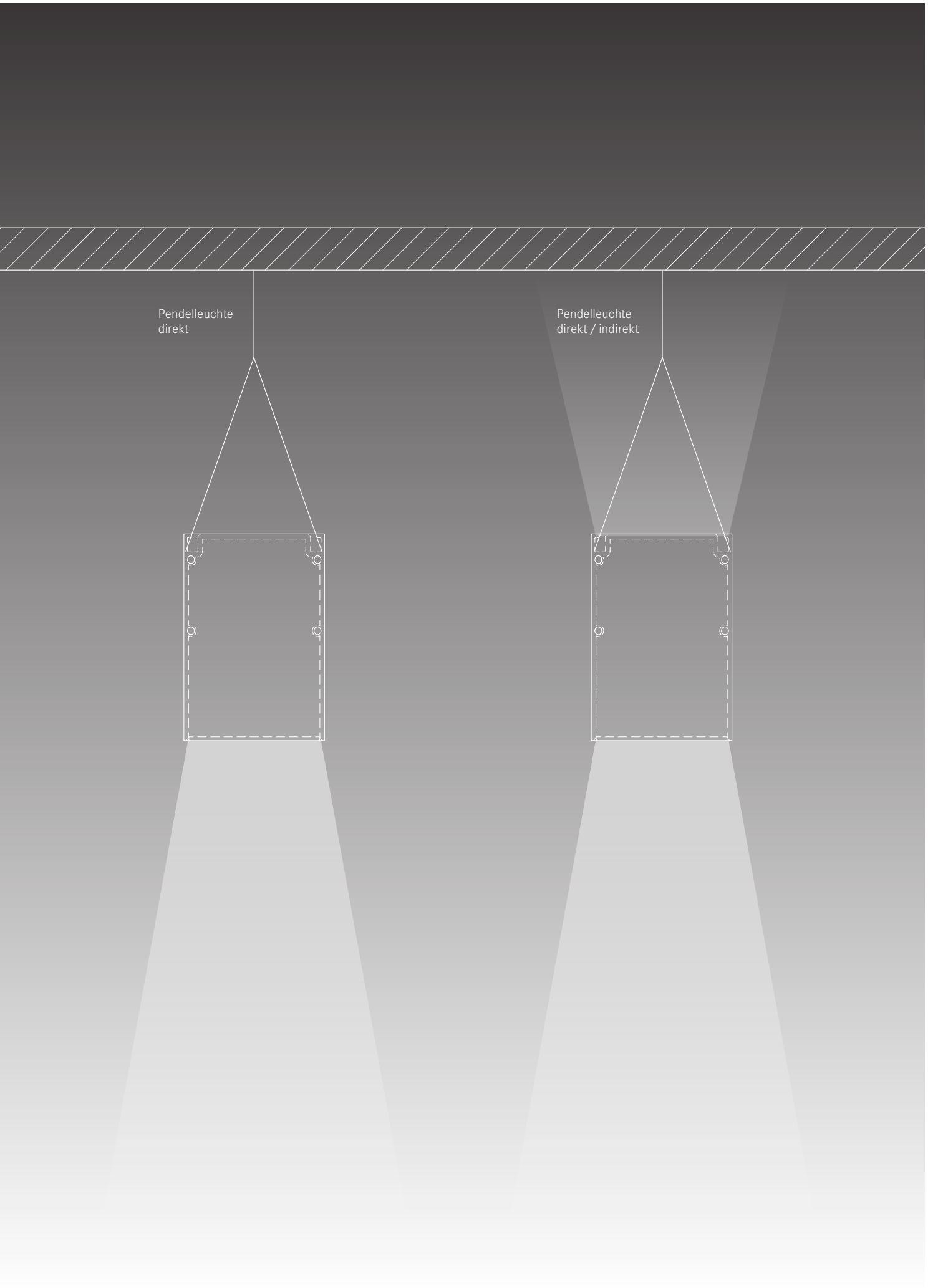

Pendelleuchte
direkt

Pendelleuchte
direkt / indirekt

Ein Profil, drei Anwendungen.

1. Einbau.

Geeignet für Deckeneinbaumontage. Einbauprofile aus verwindungssteifem Aluminium mit äußerst schmalen Leuchtenkorpus von 58 x 65 mm.

2. Anbau.

Geeignet für Decken- und Wandmontage.

Profile aus verwindungssteifem Aluminium mit äußerst schmalen Leuchtenkorpus von 40 x 75 mm.

3. Pendel. Direkt oder direkt / indirekt.

Geeignet für Pendelmontage.

Profile aus verwindungssteifem Aluminium mit äußerst schmalen Leuchtenkorpus von 40 x 75 mm.

Licht gestalten.
Geometrien realisieren.

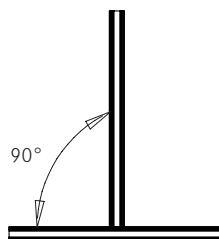
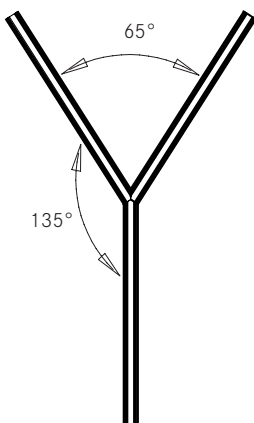
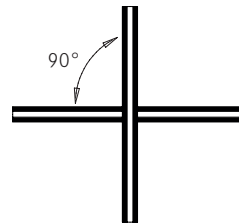
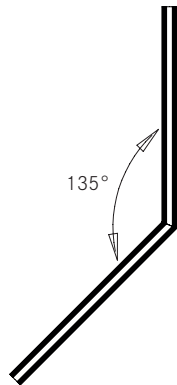
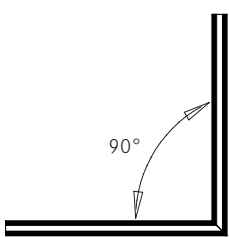



Steuerkanzlei, Berlin

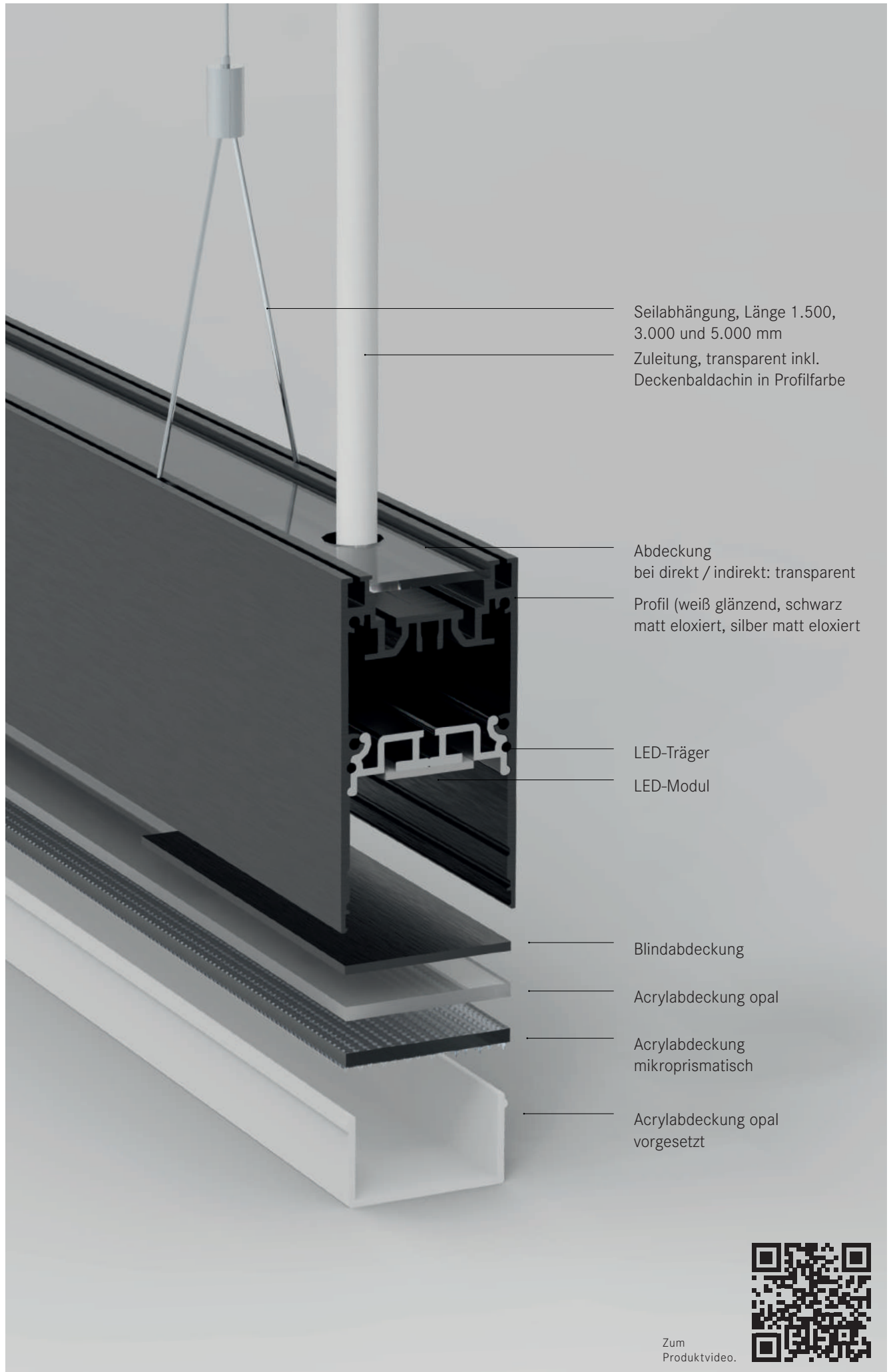

Technologie.

Monochrom

- Modul-Lichtausbeute: bis zu 124 lm / W
- Farbwiedergabeindex CRI ≥ 90
- Anfängliche Farbkonsistenz: ≤ 3 SDCM
- Mittlere Lebensdauer: > 50.000 h (bei ta = 25 °C)

TunableWhite

- Modul-Lichtausbeute: bis zu 102 lm / W mit 2700 K
- Modul-Lichtausbeute: bis zu 122 lm / W mit 6500 K
- Farbwiedergabeindex CRI ≥ 80
- Anfängliche Farbkonsistenz: < 3 SDCM
- Mittlere Lebensdauer: 50.000 h (bei ta = 25 °C)

Abdeckungen.

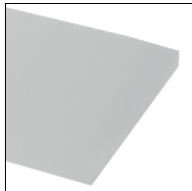

Acrylabdeckung opal flächenbündig.

Für eine homogene Grundausleuchtung.

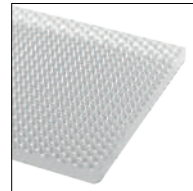

Acrylabdeckung Mikroprisma flächenbündig.

Für gerichtetes Licht mit reduziertem Streulichtanteil und Entblendung.



Acrylabdeckung opal vorgesetzt.

Für eine homogene Grundausleuchtung.



Blindabdeckung.

Zur punktuellen Abdeckung des Lichtsaustritts.

Bei den Opal- und Mikroprismen-Abdeckungen beträgt die Ausdehnung bis zu 1,5 Millimeter pro laufendem Meter und 10 °C Temperaturunterschied. Die Abdeckungen des BIRO40 Lichtkanalsystems sind Licht- und Blickdicht, wenn diese mit einem oberen Spalt von 2 Millimetern bzw. einer unteren Überlappung von 5 Millimetern montiert werden. Für eine optimale Lichtverteilung, ist die Prismen Struktur der mikroprismatischen Abdeckung auf der Außenseite zu montieren.

Überlappung 5 mm

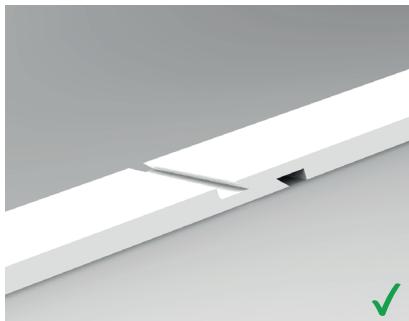

minimale Überlappung

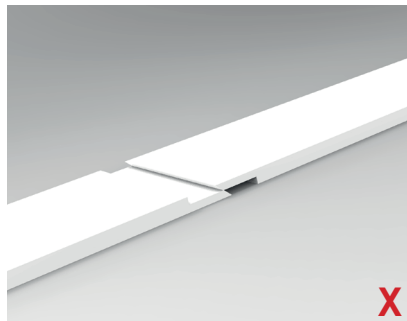

maximale Überlappung

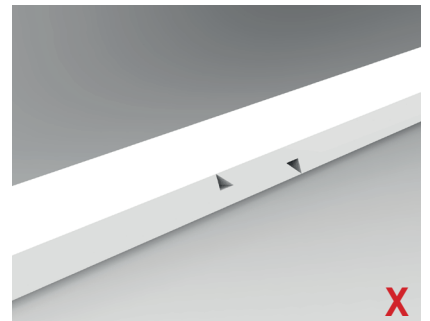

Entnahmewerkzeug.

Zur vereinfachten Montage und Demontage liegt jedem BIRO40 Lichtkanalsystem ein Entnahmewerkzeug für den LED-Träger bei.



BIRO40.

Standardlängen. Einbauprofil.

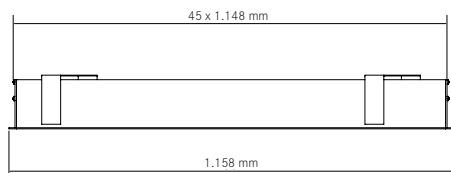
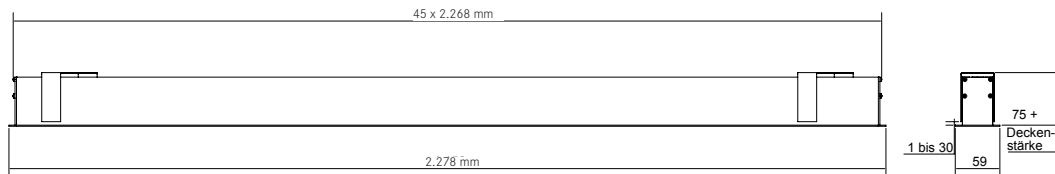

1.158 mm und 2.278 mm bis zu 5.470 lm
Farbwiedergabe: CRI > 90, TunableWhite CRI > 80

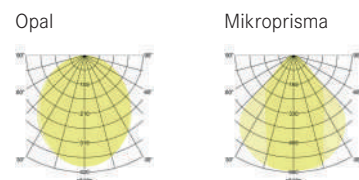

Länge	Artikel-Nr. weiß glänzend	Artikel-Nr. schwarz matt eloxiert	Artikel-Nr. silber matt eloxiert	Farbtemperatur	Abdeckung	UGR	Steuerung	Lichtstrom	Systemeffizienz	Systemleistung	Preis €
1.158 mm	77013073	77013083	77013693	3000 K	opal	< 25	schaltbar	2.430 lm	78 lm/W	31 W	309,00
1.158 mm	77033073	77033083	77033693	3000 K	opal	< 25	DALI	2.430 lm	78 lm/W	31 W	349,00
1.158 mm	77013074	77013084	77013694	4000 K	opal	< 25	schaltbar	2.740 lm	87 lm/W	31 W	309,00
1.158 mm	77033074	77033084	77033694	4000 K	opal	< 25	DALI	2.740 lm	87 lm/W	31 W	369,00
1.158 mm	77033078	77033088	77033698	2700 K - 6500 K	opal	< 25	DALI	2.690 lm	86 lm/W	31 W	539,00
2.278 mm	77014073	77014083	77014693	3000 K	opal	< 25	schaltbar	4.840 lm	77 lm/W	62 W	509,00
2.278 mm	77034073	77034083	77034693	3000 K	opal	< 25	DALI	4.840 lm	77 lm/W	62 W	599,00
2.278 mm	77014074	77014084	77014694	4000 K	opal	< 25	schaltbar	5.470 lm	87 lm/W	62 W	509,00
2.278 mm	77034074	77034084	77034694	4000 K	opal	< 25	DALI	5.470 lm	87 lm/W	62 W	599,00
2.278 mm	77034078	77034088	77034698	2700 K - 6500 K	opal	< 25	DALI	5.380 lm	86 lm/W	62 W	789,00
1.158 mm	77003073	77003083	77003693	3000 K	Mikroprisma	< 19	schaltbar	1.430 lm	80 lm/W	18 W	329,00
1.158 mm	77023073	77023083	77023693	3000 K	Mikroprisma	< 19	DALI	1.430 lm	80 lm/W	18 W	369,00
1.158 mm	77003074	77003084	77003694	4000 K	Mikroprisma	< 19	schaltbar	1.620 lm	90 lm/W	18 W	329,00
1.158 mm	77023074	77023084	77023694	4000 K	Mikroprisma	< 19	DALI	1.620 lm	90 lm/W	18 W	369,00
1.158 mm	77023078	77023088	77023698	2700 K - 6500 K	Mikroprisma	< 19	DALI	1.590 lm	89 lm/W	18 W	559,00
2.278 mm	77004073	77004083	77004693	3000 K	Mikroprisma	< 19	schaltbar	2.860 lm	80 lm/W	36 W	539,00
2.278 mm	77024073	77024083	77024693	3000 K	Mikroprisma	< 19	DALI	2.860 lm	80 lm/W	36 W	619,00
2.278 mm	77004074	77004084	77004694	4000 K	Mikroprisma	< 19	schaltbar	3.230 lm	90 lm/W	36 W	539,00
2.278 mm	77024074	77024084	77024694	4000 K	Mikroprisma	< 19	DALI	3.230 lm	90 lm/W	36 W	619,00
2.278 mm	77024078	77024088	77024698	2700 K - 6500 K	Mikroprisma	< 19	DALI	3.180 lm	89 lm/W	36 W	819,00

Diese Artikel unterliegen der Rabattgruppe 2.

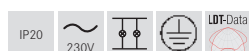

BIRO40.

Standardlängen. Anbauprofil.

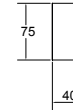

reddot winner 2021
lighting design

1.140 mm und 2.260 mm bis zu 5.470 lm
Farbwiedergabe: CRI > 90, TunableWhite CRI > 80

Opal

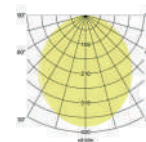

Mikroprisma

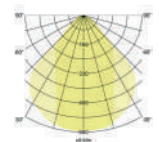

Länge	Artikel-Nr. schwarz matt eloxiert	Artikel-Nr. silber matt eloxiert	Farbtemperatur	Abdeckung	UGR	Steuerung	Lichtstrom	Systemeffizienz	Systemleistung	Preis €
1.140 mm	77123083	77123693	3000 K	opal	< 25	schaltbar	2.430 lm	78 lm/W	31 W	279,00
1.140 mm	77143083	77143693	3000 K	opal	< 25	DALI	2.430 lm	78 lm/W	31 W	319,00
1.140 mm	77123084	77123694	4000 K	opal	< 25	schaltbar	2.740 lm	87 lm/W	31 W	279,00
1.140 mm	77143084	77143694	4000 K	opal	< 25	DALI	2.740 lm	87 lm/W	31 W	319,00
1.140 mm	77143088	77143698	2700 K - 6500 K	opal	< 25	DALI	2.690 lm	86 lm/W	31 W	519,00
2.260 mm	77124083	77124693	3000 K	opal	< 25	schaltbar	4.840 lm	77 lm/W	62 W	479,00
2.260 mm	77144083	77144693	3000 K	opal	< 25	DALI	4.840 lm	77 lm/W	62 W	559,00
2.260 mm	77124084	77124694	4000 K	opal	< 25	schaltbar	5.470 lm	87 lm/W	62 W	479,00
2.260 mm	77144084	77144694	4000 K	opal	< 25	DALI	5.470 lm	87 lm/W	62 W	559,00
2.260 mm	77144088	77144698	2700 K - 6500 K	opal	< 25	DALI	5.380 lm	86 lm/W	62 W	759,00
1.140 mm	77113083	77113693	3000 K	Mikroprisma	< 19	schaltbar	1.430 lm	80 lm/W	18 W	289,00
1.140 mm	77133083	77133693	3000 K	Mikroprisma	< 19	DALI	1.430 lm	80 lm/W	18 W	329,00
1.140 mm	77113084	77113694	4000 K	Mikroprisma	< 19	schaltbar	1.620 lm	90 lm/W	18 W	289,00
1.140 mm	77133084	77133694	4000 K	Mikroprisma	< 19	DALI	1.620 lm	90 lm/W	18 W	329,00
1.140 mm	77133088	77133698	2700 K - 6500 K	Mikroprisma	< 19	DALI	1.590 lm	89 lm/W	18 W	529,00
2.260 mm	77114083	77114693	3000 K	Mikroprisma	< 19	schaltbar	2.860 lm	80 lm/W	36 W	499,00
2.260 mm	77134083	77134693	3000 K	Mikroprisma	< 19	DALI	2.860 lm	80 lm/W	36 W	589,00
2.260 mm	77114084	77114694	4000 K	Mikroprisma	< 19	schaltbar	3.230 lm	90 lm/W	36 W	499,00
2.260 mm	77134084	77134694	4000 K	Mikroprisma	< 19	DALI	3.230 lm	90 lm/W	36 W	589,00
2.260 mm	77134088	77134698	2700 K - 6500 K	Mikroprisma	< 19	DALI	3.180 lm	89 lm/W	36 W	779,00

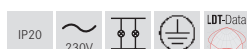

Diese Artikel unterliegen der Rabattgruppe 2.

BIRO40.

Standardlängen. Pendelprofil direkt.

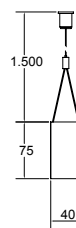
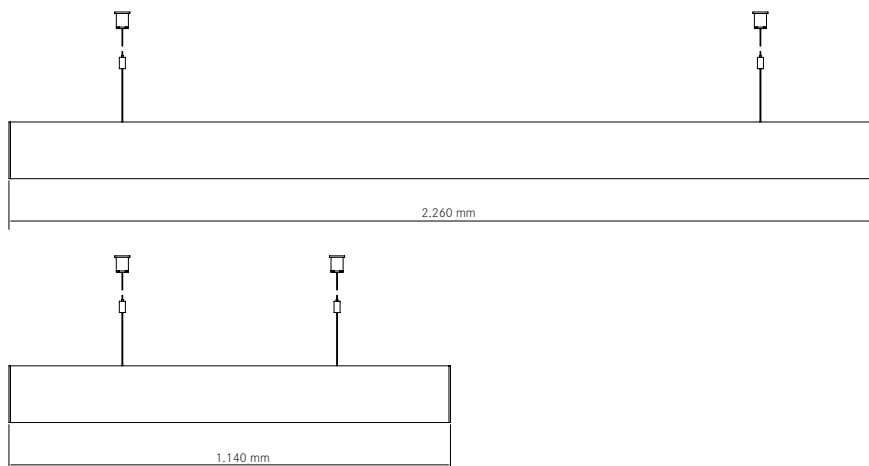

1.140 mm und 2.260 mm bis zu 5.470 lm
Farbwiedergabe: CRI > 90, TunableWhite CRI > 80

Satiniert

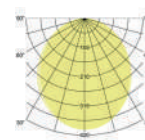

Mikroprisma

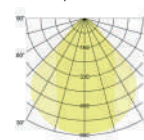

Länge	Artikel-Nr. schwarz matt eloxiert	Artikel-Nr. silber matt eloxiert	Farbtemperatur	Abdeckung	UGR	Steuerung	Lichtstrom	Systemeffizienz	Systemleistung	Preis €
1.140 mm	77223083	77223693	3000 K	satiniert	< 25	schaltbar	2.430 lm	78 lm/W	31 W	379,00
1.140 mm	77243083	77243693	3000 K	satiniert	< 25	DALI	2.430 lm	78 lm/W	31 W	419,00
1.140 mm	77223084	77223694	4000 K	satiniert	< 25	schaltbar	2.740 lm	87 lm/W	31 W	379,00
1.140 mm	77243084	77243694	4000 K	satiniert	< 25	DALI	2.740 lm	87 lm/W	31 W	419,00
1.140 mm	77243088	77243698	2700K - 6500 K	satiniert	< 25	DALI	2.690 lm	86 lm/W	31 W	589,00
2.260 mm	77224083	77224693	3000 K	satiniert	< 25	schaltbar	4.840 lm	77 lm/W	62 W	579,00
2.260 mm	77244083	77244693	3000 K	satiniert	< 25	DALI	4.840 lm	77 lm/W	62 W	669,00
2.260 mm	77224084	77224694	4000 K	satiniert	< 25	schaltbar	5.470 lm	87 lm/W	62 W	579,00
2.260 mm	77244084	77244694	4000 K	satiniert	< 25	DALI	5.470 lm	87 lm/W	62 W	669,00
2.260 mm	77244088	77244698	2700 K - 6500 K	satiniert	< 25	DALI	5.380 lm	86 lm/W	62 W	859,00
1.140 mm	77213083	77213693	3000 K	Mikroprisma	< 19	schaltbar	1.430 lm	80 lm/W	18 W	389,00
1.140 mm	77233083	77233693	3000 K	Mikroprisma	< 19	DALI	1.430 lm	80 lm/W	18 W	439,00
1.140 mm	77213084	77213694	4000 K	Mikroprisma	< 19	schaltbar	1.620 lm	90 lm/W	18 W	389,00
1.140 mm	77233084	77233694	4000 K	Mikroprisma	< 19	DALI	1.620 lm	90 lm/W	18 W	439,00
1.140 mm	77233088	77233698	2700 K - 6500 K	Mikroprisma	< 19	DALI	1.590 lm	89 lm/W	18 W	599,00
2.260 mm	77214083	77214693	3000 K	Mikroprisma	< 19	schaltbar	2.860 lm	80 lm/W	36 W	609,00
2.260 mm	77234083	77234693	3000 K	Mikroprisma	< 19	DALI	2.860 lm	80 lm/W	36 W	689,00
2.260 mm	77214084	77214694	4000 K	Mikroprisma	< 19	schaltbar	3.230 lm	90 lm/W	36 W	609,00
2.260 mm	77234084	77234694	4000 K	Mikroprisma	< 19	DALI	3.230 lm	90 lm/W	36 W	689,00
2.260 mm	77234088	77234698	2700 K - 6500 K	Mikroprisma	< 19	DALI	3.180 lm	89 lm/W	36 W	889,00

Diese Artikel unterliegen der Rabattgruppe 2.

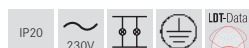

BIRO40.

Standardlängen. Pendelprofil direkt/indirekt.

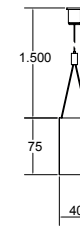
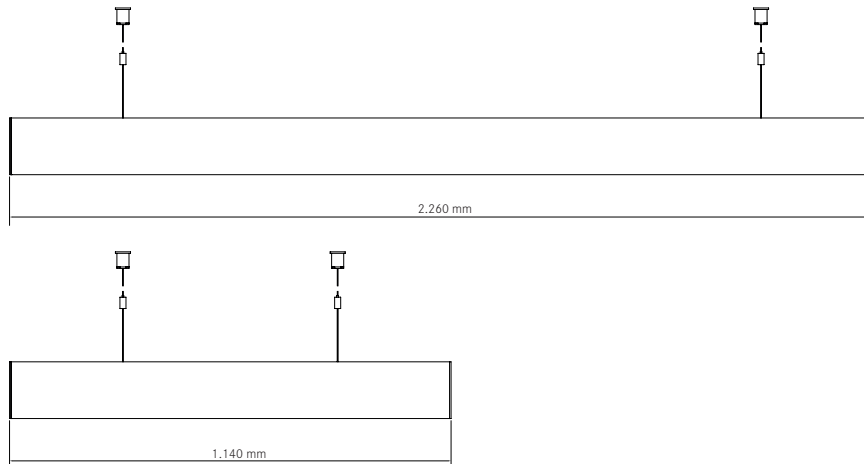
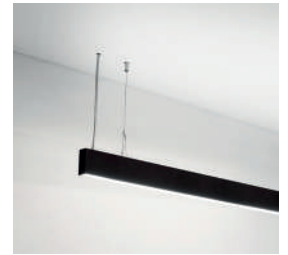

1.140 mm und 2.260 mm bis zu 11.810 lm
Farbwiedergabe: CRI > 90, TunableWhite CRI > 80

Satiniert

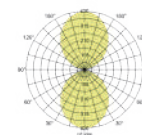

Mikroprisma

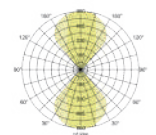

Länge	Artikel-Nr. schwarz matt eloxiert	Artikel-Nr. silber matt eloxiert	Farbtemperatur	Abdeckung	UGR	Steuerung	Lichtstrom	Systemeffizienz	Systemleistung	Preis €
1.140 mm	77323083	77323693	3000 K	satiniert	< 20	schaltbar	4.970 lm	108 lm/W	46 W	469,00
1.140 mm	77353083	77353693	3000 K	satiniert	< 20	DALI	4.970 lm	108 lm/W	46 W	519,00
1.140 mm	77323084	77323694	4000 K	satiniert	< 20	schaltbar	5.600 lm	122 lm/W	46 W	469,00
1.140 mm	77353084	77353694	4000 K	satiniert	< 20	DALI	5.600 lm	122 lm/W	46 W	519,00
1.140 mm	77353088	77353698	2700 K - 6500 K	satiniert	< 20	DALI	5.520 lm	120 lm/W	46 W	679,00
2.260 mm	77324083	77324693	3000 K	satiniert	< 20	schaltbar	10.260 lm	108 lm/W	95 W	759,00
2.260 mm	77354083	77354693	3000 K	satiniert	< 20	DALI	10.260 lm	108 lm/W	95 W	849,00
2.260 mm	77324084	77324694	4000 K	satiniert	< 20	schaltbar	11.580 lm	122 lm/W	95 W	759,00
2.260 mm	77354084	77354694	4000 K	satiniert	< 20	DALI	11.580 lm	122 lm/W	95 W	849,00
2.260 mm	77354088	77354698	2700 K - 6500 K	satiniert	< 20	DALI	11.400 lm	120 lm/W	95 W	1.149,00
1.140 mm	77313083	77313693	3000 K	Mikroprisma	< 19	schaltbar	5.060 lm	110 lm/W	46 W	479,00
1.140 mm	77333083	77333693	3000 K	Mikroprisma	< 19	DALI	5.060 lm	110 lm/W	46 W	529,00
1.140 mm	77313084	77313694	4000 K	Mikroprisma	< 19	schaltbar	5.720 lm	124 lm/W	46 W	479,00
1.140 mm	77333084	77333694	4000 K	Mikroprisma	< 19	DALI	5.720 lm	124 lm/W	46 W	529,00
1.140 mm	77333088	77333698	2700 K - 6500 K	Mikroprisma	< 19	DALI	5.630 lm	122 lm/W	46 W	689,00
2.260 mm	77314083	77314693	3000 K	Mikroprisma	< 19	schaltbar	10.460 lm	110 lm/W	95 W	779,00
2.260 mm	77334083	77334693	3000 K	Mikroprisma	< 19	DALI	10.460 lm	110 lm/W	95 W	879,00
2.260 mm	77314084	77314694	4000 K	Mikroprisma	< 19	schaltbar	11.810 lm	124 lm/W	95 W	779,00
2.260 mm	77334084	77334694	4000 K	Mikroprisma	< 19	DALI	11.810 lm	124 lm/W	95 W	879,00
2.260 mm	77334088	77334698	2700 K - 6500 K	Mikroprisma	< 19	DALI	11.620 lm	122 lm/W	95 W	1.179,00

Diese Artikel unterliegen der Rabattgruppe 2.

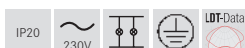

BIRO40 Lichtkanalsystem Konfigurator.

Individualität. Einfach planbar.

Mit dem neuen BIRO40 Lichtkanalsystem Konfigurator können Sie Ihren Brumberg Lichtkanal schnell und komfortabel zusammenstellen. Wählen Sie zunächst die gewünschte Montageart, Farbe, Farbtemperatur, Ansteuerung sowie die zugehörige Abdeckung aus. Auch Sonderformen sind konfigurierbar. Abschließend erhalten Sie eine detaillierte Planungsübersicht.

Starten Sie Ihre Konfiguration jetzt auf: brumberg.com

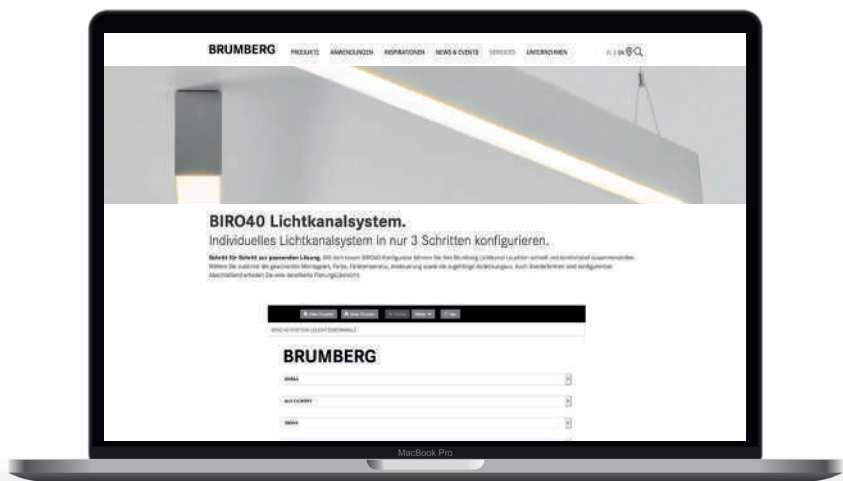

KONFIGURATION BIRO 40 SYSTEM

BRUMBERG

Konfiguration BRUMBERG BIRO 40: 22-P1-10-KTW-DA-SA-589-589

Profildirektleuchte direkt / indirekt strahlend in Form eines L aus Stranggepresstem Aluminium zur allgemeinen Montage von der Decke mit hochverstellbarem Stativarm. Gehäuseoberfläche Aluminium eloxiert, inklusive allem anfangs notwendigem Zubehör wie Endkappen und Einsparungen. Lichttechnische Abdeckung selbstret., für eine homogene Ausleuchtung. Inklusive Tunable White (2700K - 6500 K) Leuchtenmodul mit integrierter Betriebsgerät DALI-Dimmer und Durchgangsverschaltung. Leuchtenform L, Profillänge A = 589 mm (vollständig ausgeleuchtet), Profillänge B = 589 mm (vollständig ausgeleuchtet), Querschnittswert des Profils, Breite = 40 mm + Höhe = 75 mm, Betriebsleistung ca. 5000 lm/h, Betriebsleistung (Lx A x H) = 122 lm/W, Farbtemperatur = TW (2700-6500 K), Farbwiedergabedeckungsgrad RA > 80, Blendwertleistung UGR < 20, Schutzklasse = MacAdam 3, Lebensdauer = L80 50.000h bei 25°C, Netzspannung = 220-240 V / 50-60 Hz, Schutzklasse = I, Schutzart = IP20.

Leuchtenform	FIGUR L
Montageversion	FENDOL DIREKT INDIREKT
Gehäusefarbe	Alu elox.
Längemaße	A = 589 mm x B = 589 mm
Querschnitt	B = 40 mm x H = 75 mm
Lichtstrom lm/h	5000 lm/h
Leistung W/h	41 W/h
Effizienz lm/W	122 lm/W
Farbtemperatur	TW (2700-6500 K)
Farbwiedergabedeckungsgrad	RA > 80
Blendwertleistung	UGR < 20
Schutzklasse	MacAdam 3
Lebensdauer	L80 50.000h bei 25°C
Netzspannung	220-240 V / 50-60 Hz
Schutzklasse	I
Schutzart	IP20
Schaltungstyp	DALI
ID	22-P1-10-KTW-DA-SA-589-589

Bruttopreis zzgl. MwSt. 692,10 €

BIRO40 Lichtkanalsystem Konfigurator.

Individuelles BIRO40 Lichtkanalsystem in wenigen Schritten konfigurieren.

1. Leuchtenmerkmale wählen.
2. Länge bestimmen.
3. Konfiguration prüfen.

4. Konfiguration ausdrucken oder als PDF speichern.



Jetzt online konfigurieren.

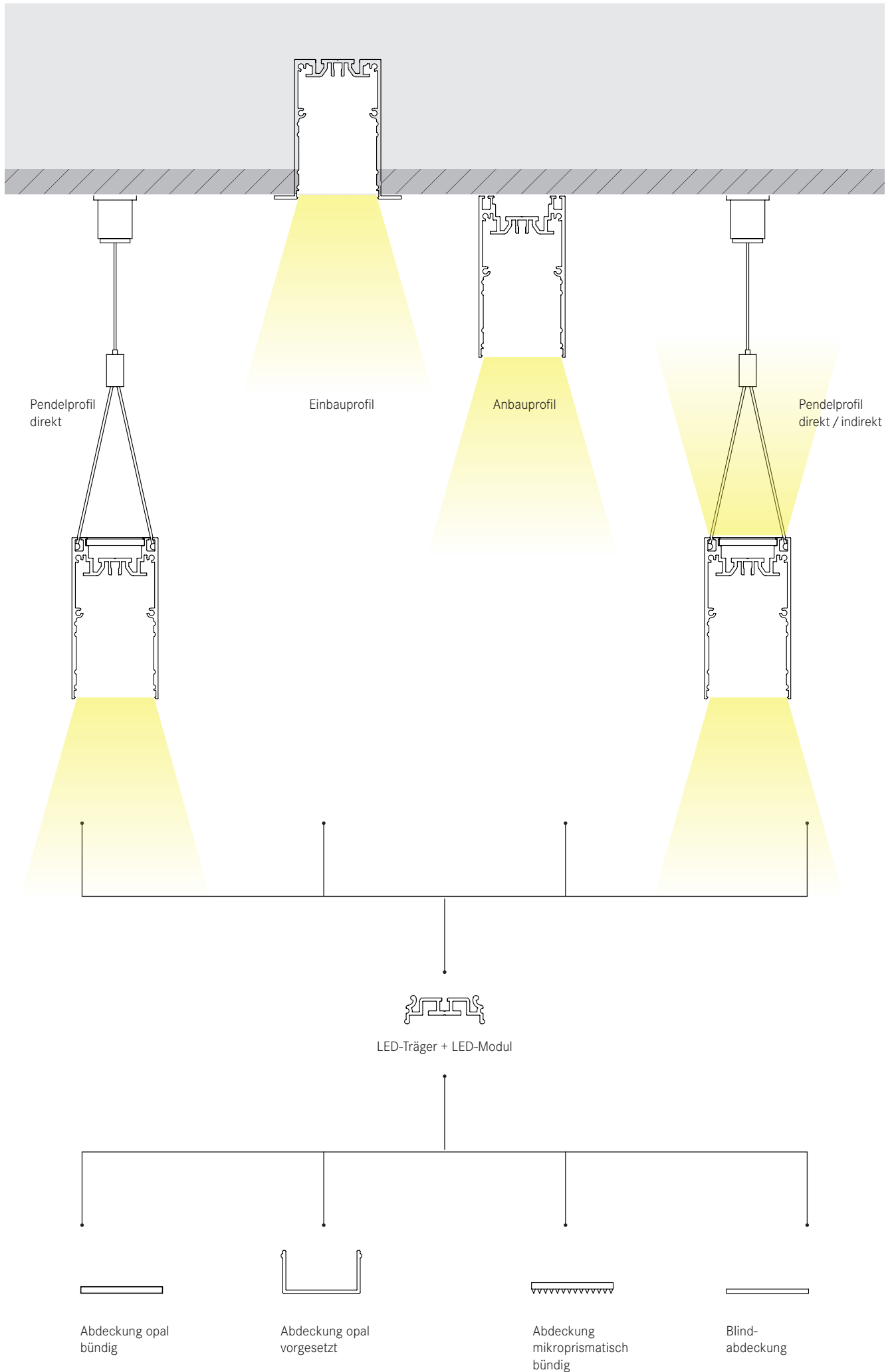



Der Mensch im Mittelpunkt.

Licht. Für kreative Ideen.

Unternehmen passen die Raumgestaltung und Bürobeleuchtung zunehmend den Bedürfnissen der Mitarbeiter an. Da die Menschen und ihre Ideen im Mittelpunkt stehen, muss sich das Licht an den verschiedenen Sehaufgaben ausrichten: Flexible Beleuchtung und blendfreies Licht am Arbeitsplatz bewahren die Augen vor schneller Ermüdung, erleichtern Präsentationen oder Meetings und sorgen für eine angenehme Atmosphäre. Mit verschiedenen Oberflächen, Abdeckungen und Farbtemperaturen schafft das BIRO40 Lichtkanalsystem ideale Beleuchtungsvoraussetzungen für produktives Arbeiten.

Mit seinen klaren Linien und dem zeitlosen minimalistischen Design fügt sich der Lichtkanal perfekt in moderne Raumkonzepte ein. Dank der zahlreichen Verbindungsmöglichkeiten lassen sich verschiedene Geometrien realisieren, die Linienführung und Raumgestaltung unterstreichen. Selbstverständlich ist der Lichtkanal auch bei besonderen Formen zu 100 Prozent ausgeleuchtet. Damit ist das BIRO40 Lichtkanalsystem ideal für designorientierte Wohnkonzepte.



1

Innenbeleuchtung



07

QualityFlex.

LED-Flexplatten für die Grund- und Akzentbeleuchtung.

BB-Flex	S. 274	Special Applications	S. 316
Flex-Komplettsets	S. 286	Offshore	S. 346
Select	S. 290	Profile	S. 364
Performance	S. 302		



The Bernstein, Bielefeld

QualityFlex BB-Flex

5 m, 4,8 W / m

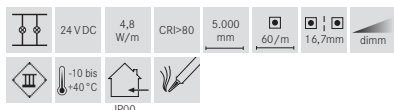
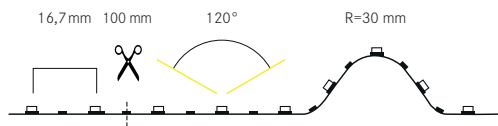

NEU

Elektrische Daten

LED-Leiterplatine:	SMD-LED 2835
Leistungsaufnahme:	4,8 W/m
LED Anzahl pro Meter:	60
Nennspannung:	24 VDC
Schutzklasse:	III
Umgebungstemperatur:	-10 bis +40 °C

Photometrische Daten

Farbwiedergabeindex:	CRI>80
Farbkonsistenz:	SDCM < 5
Effizienz:	109 lm/W bei IP00, 3000 K

Lichttechnische Daten

Abstrahlwinkel:	120°
-----------------	------

Lebensdauer:

Lebensdauer:	L80/B10: 50.000 h L70/B50: > 50.000 h
--------------	--

Mechanische Daten

Länge der Platine:	5.000 mm
max. Modullänge:	5.000 mm
Teilungsmaß:	100 mm
Kleinster Biegeradius:	30 mm
Short Pitch:	16,7 mm
Anschlussleitung:	2 x 300 mm
Selbstklebend:	ja

Zur Wärmeableitung ist eine Montage auf Aluminiumprofilen unbedingt erforderlich.

Für ein optimales Preis-/Leistungsverhältnis empfehlen wir die Verwendung der BB-Profile ab Seite 282.

Weitere Profile entnehmen Sie bitte der Profilübersicht auf der rechten Seite.

Produktvorteile

- Geeignet für Anwendungen im Innenbereich (IP00).
- Dekorative Beleuchtung von Möbeln, Gegenständen und Lichtvouten.
- Länge 5.000 mm mit einem Teilungsmaß von 100 mm.
- Lebensdauer L80/B10: 50.000 Stunden.
- Optimale Wärmeableitung durch passende Aluprofile.
- Dimmbar mit entsprechendem Zubehör.

LED-Flexplatinen Varianten



IP00	Unbeschichtete LED-Flexplatine zur Indoor-Anwendung in trockenen Bereichen. Nicht feucht abwischbar.				
Artikel-Nr. 5.000 mm	Preis €	Lichtfarbe	Lichtstrom /m	EEK Spektrum A-G	Maße [B x H]
38201027	79,00	2700 K	ca. 490 lm	E	8 x 1,2 mm
38201003	79,00	3000 K	ca. 525 lm	E	8 x 1,2 mm
38201004	79,00	4000 K	ca. 490 lm	E	8 x 1,2 mm

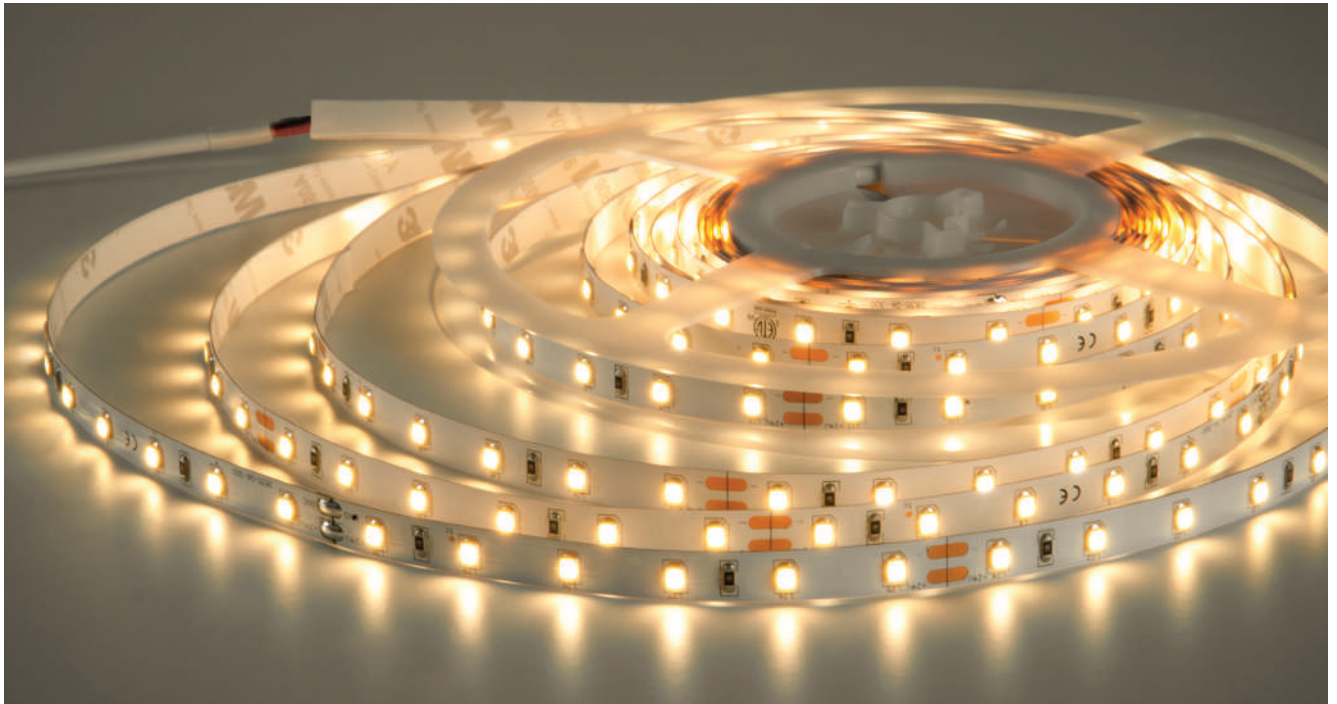

Profilübersicht

Anbauprofile



Einbauprofile

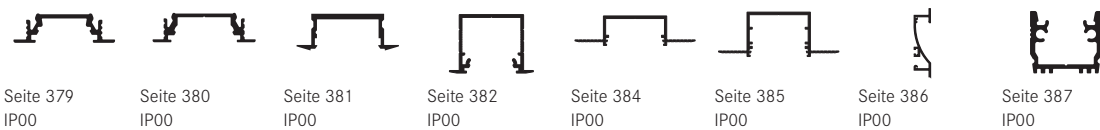

Anbau-Eckprofile



Spezialprofile

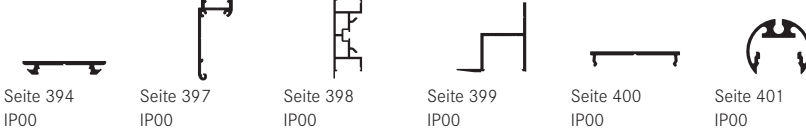

Basierend auf der Flexplatine mit der Schutzart IP00 in Verbindung mit einer opalen Abdeckung:

■ homogenes Lichtbild möglich, ■ LED-Punkte sichtbar, kein homogenes Lichtbild, ■ nicht mit der Flexplatine kombinierbar

* = eine homogene Lichtlinie ist nur in Kombination mit einer hohen Abdeckung möglich

Netzgeräte



schaltbar

Art.-Nr. 17241000
LED-Netzgerät 24 V DC,
40 W, schaltbar
Für den Betrieb von bis zu
5.000 mm (Seite 534)



dimmbar

Art.-Nr. 17528000
Weißlicht-Funksteuerung
zur Ansteuerung von einfarbigen
LED-Modulen im Weißlichtbereich
(Seite 543)



dimmbar

Art.-Nr. 17230000
LED-Netzgerät 24 V DC,
30 W, Phasenabschnitt dimmbar
Für den Betrieb von bis zu
5.000 mm (Seite 535)

Weitere Netzgeräte
und Steuerungen finden
Sie ab Seite 530.

QualityFlex BB-Flex

5 m, 9,6 W / m

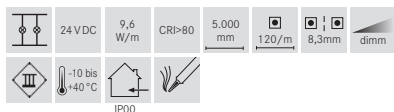
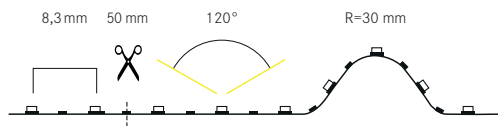

NEU

Elektrische Daten

LED-Leiterplatine:	SMD-LED 2835
Leistungsaufnahme:	9,6 W/m
LED Anzahl pro Meter:	120
Nennspannung:	24 VDC
Schutzklasse:	III
Umgebungstemperatur:	-10 bis +40 °C

Photometrische Daten

Farbwiedergabeindex:	CRI > 80
Farbkonsistenz:	SDCM < 5
Effizienz:	102 lm/W bei IP00, 3000 K

Lichttechnische Daten

Abstrahlwinkel:	120°
-----------------	------

Lebensdauer:

Lebensdauer:	L80/B10: 50.000 h L70/B50: > 50.000 h
--------------	--

Mechanische Daten

Länge der Platine:	5.000 mm
max. Modullänge:	5.000 mm
Teilungsmaß:	50 mm
Kleinster Biegeradius:	30 mm
Short Pitch:	8,3 mm
Anschlussleitung:	2 x 300 mm
Selbstklebend:	ja

Zur Wärmeableitung ist eine Montage auf Aluminiumprofilen unbedingt erforderlich.

Für ein optimales Preis-/Leistungsverhältnis empfehlen wir die Verwendung der BB-Profile ab Seite 282.

Weitere Profile entnehmen Sie bitte der Profilübersicht auf der rechten Seite.

Produktvorteile

- Geeignet für Anwendungen im Innenbereich (IP00).
- Dekorative Beleuchtung von Möbeln, Gegenständen und Lichtvouten.
- Indirekte Beleuchtung in Wohnbereichen.
- Länge 5.000 mm mit einem Teilungsmaß von 50 mm.
- Verfügbar in 2700 K, 3000 K und 4000 K.
- Dimmbar mit entsprechendem Zubehör.



LED-Flexplatinen Varianten

IP00	Unbeschichtete LED-Flexplatine zur Indoor-Anwendung in trockenen Bereichen. Nicht feucht abwischbar.				
Artikel-Nr. 5.000 mm	Preis €	Licht- farbe	Licht- strom /m	EEK Spektrum A-G	Maße [B x H]
38202027	119,00	2700 K	ca. 894 lm	F	8 x 1,2 mm
38202003	119,00	3000 K	ca. 986 lm	E	8 x 1,2 mm
38202004	119,00	4000 K	ca. 894 lm	F	8 x 1,2 mm

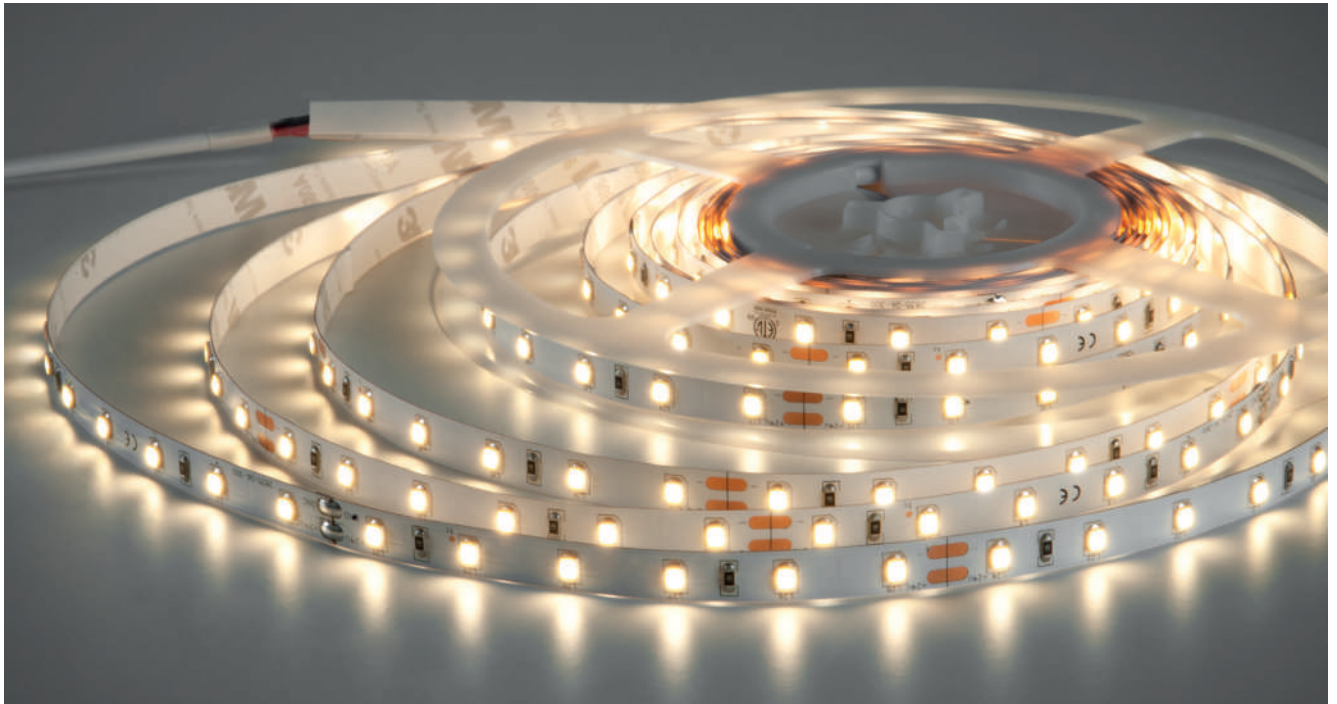

Profilübersicht

Anbauprofile



Einbauprofile

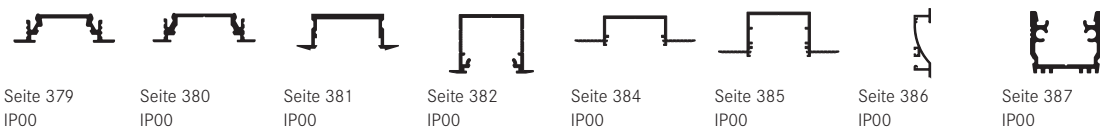

Anbau-Eckprofile



Spezialprofile

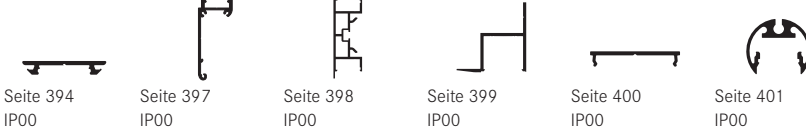

Basierend auf der Flexplatine mit der Schutzart IP00 in Verbindung mit einer opalen Abdeckung:

■ homogenes Lichtbild möglich, ■ LED-Punkte sichtbar, kein homogenes Lichtbild, ■ nicht mit der Flexplatine kombinierbar

* = eine homogene Lichtlinie ist nur in Kombination mit einer hohen Abdeckung möglich

Netzgeräte



schaltbar

Art.-Nr. 17242000
LED-Netzgerät 24 V DC,
60 W, schaltbar
Für den Betrieb von bis zu
5.000 mm (Seite 534)



dimmbar

Art.-Nr. 17528000
Weißlicht-Funksteuerung
zur Ansteuerung von einfarbigen
LED-Modulen im Weißlichtbereich
(Seite 543)



dimmbar

Art.-Nr. 17231000
LED-Netzgerät 24 V DC,
75 W, Phasenabschnitt dimmbar
Für den Betrieb von bis zu
5.000 mm (Seite 535)

Weitere Netzgeräte
und Steuerungen finden
Sie ab Seite 530.

QualityFlex BB-Flex

5 m, 14,4 W / m

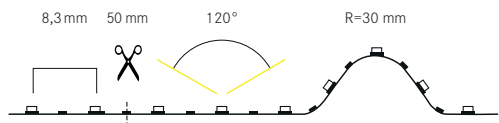

	24 VDC	14,4 W/m	CRI>80	5.000 mm	120°/m	8,3mm	dimm
	-10 bis +40 °C						

NEU

Elektrische Daten

LED-Leiterplatine:	SMD-LED 2835
Leistungsaufnahme:	14,4 W/m
LED Anzahl pro Meter:	120
Nennspannung:	24 VDC
Schutzklasse:	III
Umgebungstemperatur:	-10 bis +40 °C

Photometrische Daten

Farbwiedergabeindex:	CRI>80
Farbkonsistenz:	SDCM < 5
Effizienz:	94 lm/W bei IP00, 3000 K

Lichttechnische Daten

Abstrahlwinkel:	120°
-----------------	------

Lebensdauer:

Lebensdauer:	L80/B10: 50.000 h L70/B50: > 50.000 h
--------------	--

Mechanische Daten

Länge der Platine:	5.000 mm
max. Modullänge:	5.000 mm
Teilungsmaß:	50 mm
Kleinster Biegeradius:	30 mm
Short Pitch:	8,3 mm
Anschlussleitung:	2 x 300 mm
Selbstklebend:	ja

Zur Wärmeableitung ist eine Montage auf Aluminiumprofilen unbedingt erforderlich.

Für ein optimales Preis-/Leistungsverhältnis empfehlen wir die Verwendung der BB-Profile ab Seite 282.

Weitere Profile entnehmen Sie bitte der Profilübersicht auf der rechten Seite.

Produktvorteile

- Geeignet für Anwendungen im Innenbereich (IP00).
- Direkte Beleuchtung von Arbeitsflächen (z.B.: in der Küche).
- Indirekte Beleuchtung in Wohnbereichen.
- Länge 5.000 mm mit einem Teilungsmaß von 50 mm.
- Farbkonsistenz SDCM < 5.
- Verfügbar in 2700 K, 3000 K und 4000 K.
- Dimmbar mit entsprechendem Zubehör.

LED-Flexplatinen Varianten



IP00	Unbeschichtete LED-Flexplatine zur Indoor-Anwendung in trockenen Bereichen. Nicht feucht abwischbar.				
Artikel-Nr. 5.000 mm	Preis €	Licht- farbe	Licht- strom /m	EEK Spektrum A-G	Maße [B x H]
38203027	179,00	2700 K	ca. 1.271 lm	F	8 x 1,2 mm
38203003	179,00	3000 K	ca. 1.354 lm	F	8 x 1,2 mm
38203004	179,00	4000 K	ca. 1.271 lm	F	8 x 1,2 mm

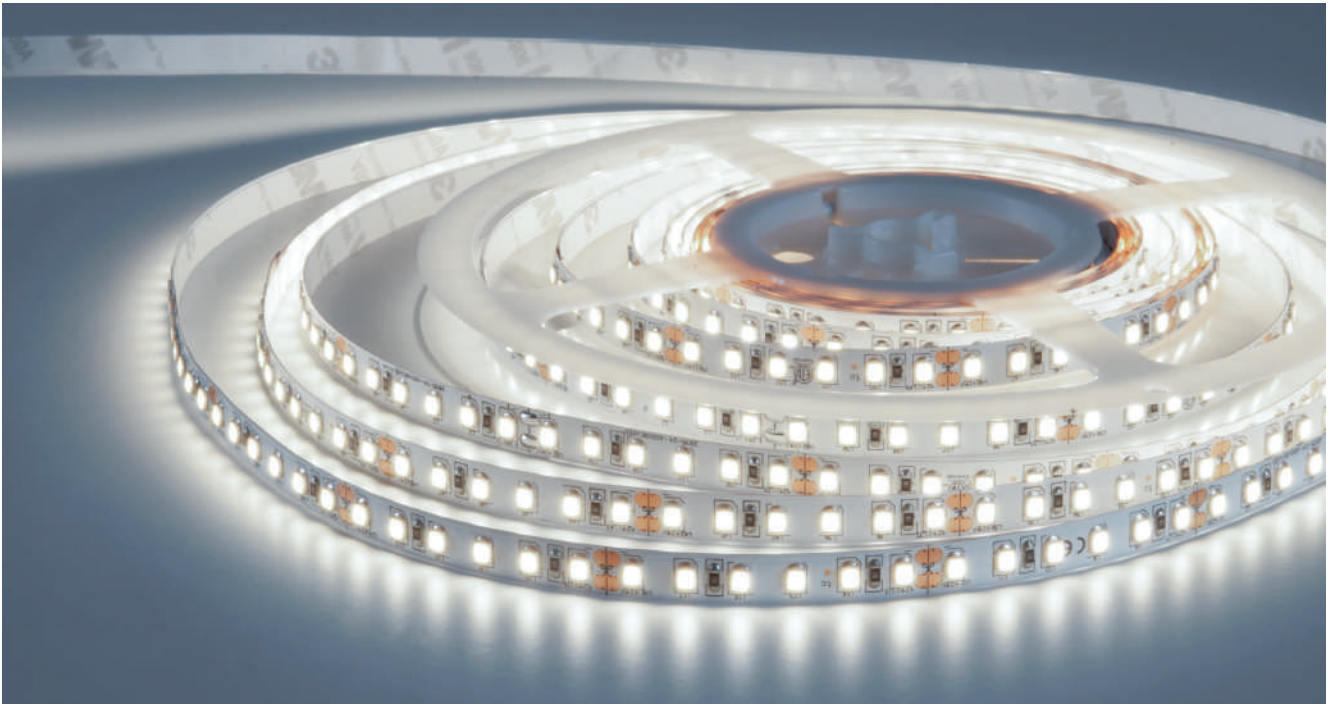

Profilübersicht

Anbauprofile



Einbauprofile

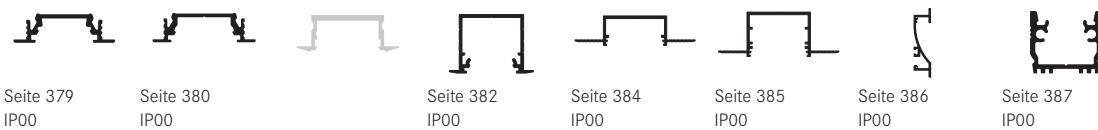

Anbau-Eckprofile



Spezialprofile

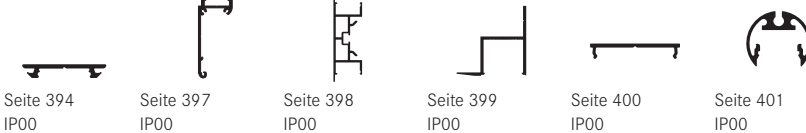

Basierend auf der Flexplatine mit der Schutzart IP00 in Verbindung mit einer opalen Abdeckung:

■ homogenes Lichtbild möglich, ■ LED-Punkte sichtbar, kein homogenes Lichtbild, ■ nicht mit der Flexplatine kombinierbar

* = eine homogene Lichtlinie ist nur in Kombination mit einer hohen Abdeckung möglich

Netzgeräte



schaltbar

Art.-Nr. 17243000
LED-Netzgerät 24 V DC,
120 W, schaltbar
Für den Betrieb von bis zu
5.000 mm (Seite 534)



dimmbar

Art.-Nr. 17528000
Weißlicht-Funksteuerung
zur Ansteuerung von einfarbigen
LED-Modulen im Weißlichtbereich
(Seite 543)



dimmbar

Art.-Nr. 17231000
LED-Netzgerät 24 V DC,
75 W, Phasenabschnitt dimmbar
Für den Betrieb von bis zu
5.000 mm (Seite 535)

**Weitere Netzgeräte
und Steuerungen finden
Sie ab Seite 530.**

QualityFlex BB-Flex RGBW, 5 m, 14,4 W/m

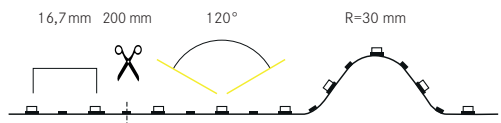

	24 VDC	14,4 W/m	CRI>80	5.000 mm	60/m	16,7mm	dimm
	-10 bis +40 °C						

NEU

Elektrische Daten

LED-Leiterplatine:	SMD-LED 5050
Leistungsaufnahme:	14,4 W/m
LED Anzahl pro Meter:	60
Nennspannung:	24 VDC
Schutzklasse:	III
Umgebungstemperatur:	-10 bis +40 °C
Ansteuerung:	Negativ 5-adrig

Photometrische Daten

Farbwiedergabeindex: CRI>80 bei 3000 K

Lichttechnische Daten

Abstrahlwinkel: 120°

Lebensdauer:

Lebensdauer: L80/B10: 50.000 h
L70/B50: > 50.000 h

Mechanische Daten

Länge der Platine:	5.000 mm
max. Modullänge:	5.000 mm
Teilungsmaß:	200 mm
Kleinster Biegeradius:	30 mm
Short Pitch:	16,7 mm
Anschlussleitung:	2 x 350 mm
Selbstklebend:	ja

Zur Wärmeableitung ist eine Montage auf Aluminiumprofilen unbedingt erforderlich.

Für ein optimales Preis-/Leistungsverhältnis empfehlen wir die Verwendung der BB-Profile ab Seite 282.

Weitere Profile entnehmen Sie bitte der Profilübersicht auf der rechten Seite.

*Spezialprodukt: Achtung! Das Produkt mit der Lichtfarbe rot, grün oder blau ist ein Spezialprodukt. Dieses Produkt, mit diesen Lichtfarben, dient der farbigen Beleuchtung. Die Spektralverteilung des Lichts dient dazu, das Aussehen von beleuchteten Szenen oder beleuchteten Objekten zusätzlich zu ihrer Sichtbarmachung zu verändern. Das Produkt ist nicht zur Verwendung in anderen Anwendungen bestimmt. Das Spezialprodukt ist zur Raumbeleuchtung im Haushalt nicht geeignet.

Produktvorteile

- Dynamische Farbakzente mit rot, grün, blau und weiß.
- Geeignet für den Innenbereich (IP00).
- Optimal für farbliche Akzentuierung in Wohnbereichen oder Gastronomie.
- Dekorative beleuchtung und Akzentbeleuchtung von Lichtvouten, Linearanwendungen und Hinterleuchtungen.
- Kompatibel mit unseren 4-Kanal 24 V DC-Steuerungen, RGBW.

LED-Flexplatinen Varianten



IP00	Unbeschichtete LED-Flexplatine zur Indoor-Anwendung in trockenen Bereichen. Nicht feucht abwischbar.				
Artikel-Nr.	Preis €	Lichtfarbe	Lichtstrom /m	EEK Spektrum A-G	Maße [B x H]
38204002	179,00	3000 K	ca. 650lm	F	12 x 2,1 mm
		rot	ca. 69lm		
		grün	ca. 158lm		
		blau	ca. 40lm		

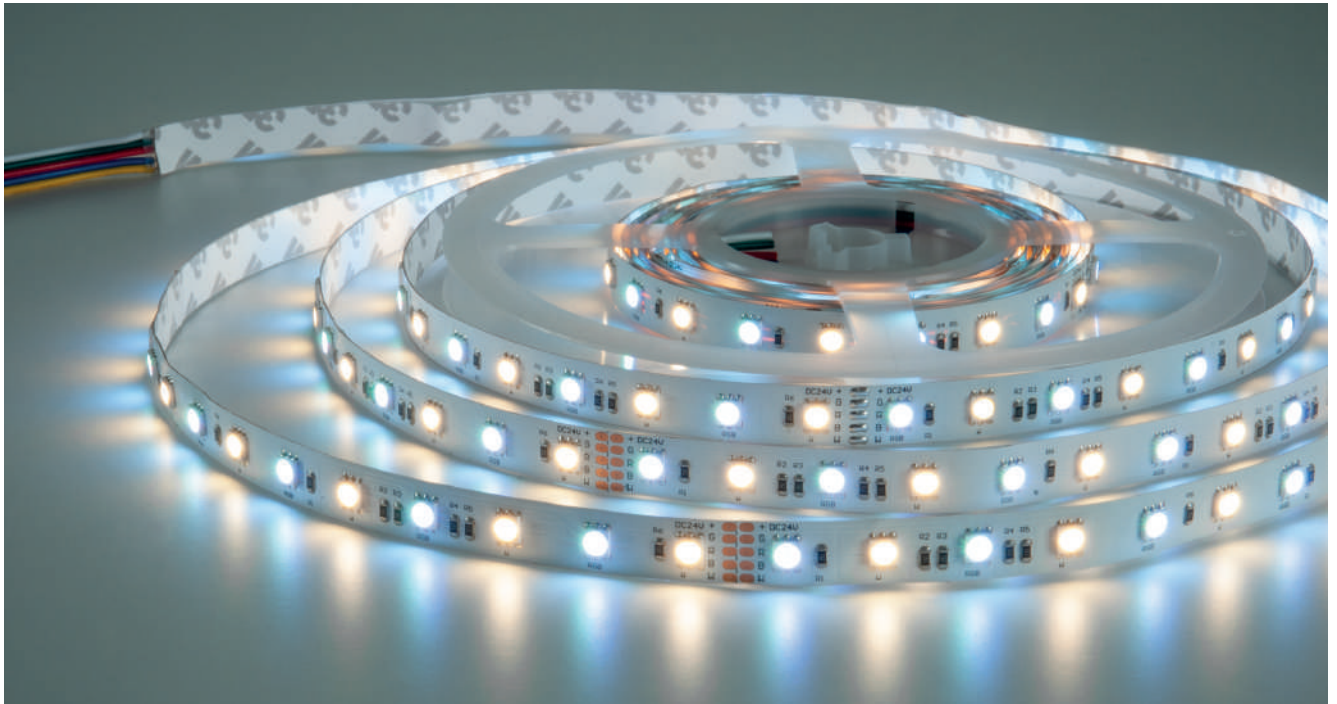

Profilübersicht

Anbauprofile



Einbauprofile

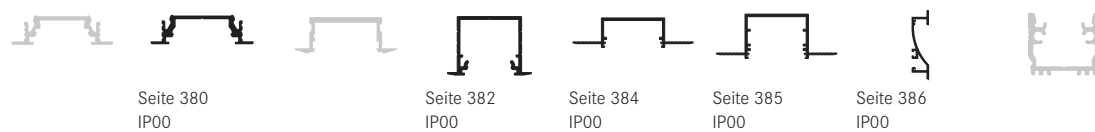

Anbau-Eckprofile



Spezialprofile

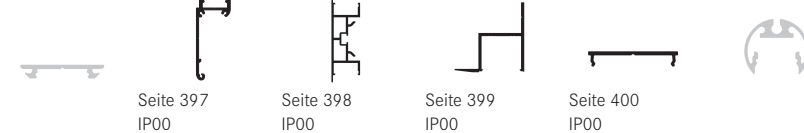

Basierend auf der Flexplatine mit der Schutzart IP00 in Verbindung mit einer opalen Abdeckung:

■ homogenes Lichtbild möglich, ■ LED-Punkte sichtbar, kein homogenes Lichtbild, ■ nicht mit der Flexplatine kombinierbar

* = eine homogene Lichtlinie ist nur in Kombination mit einer hohen Abdeckung möglich

Netzgeräte



schaltbar

Art.-Nr. 17243000
LED-Netzgerät 24 V DC,
120 W, **schaltbar**
Für den Betrieb von bis zu
5.000 mm (Seite 534)



dimmbar

Art.-Nr. 18223000
RGBW-Funksteuerung
Zur Ansteuerung von RGBW-LED-
Modulen für Farb- und Weißlicht.
(Seite 546)

**Weitere Netzgeräte
und Steuerungen finden
Sie ab Seite 530.**

BB-Anbauprofil, flach

NEU

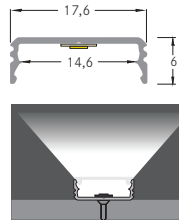

Vorteile des Anbauprofils:

- Flaches, ökonomisches Anbauprofil.
- Profil und passende Abdeckungen in den Längen 1 Meter, 2 Meter und 3 Meter erhältlich.
- Optimale Wärmeableitung für langlebige Beleuchtung.

Fertiglänge

Artikel-Nr.	Längen	Farbe	Preis €
53380261	1.000 mm	alu eloxiert	6,80
53380262	2.000 mm	alu eloxiert	12,90
53380263	3.000 mm	alu eloxiert	20,60

Flex-Klick-Abdeckung: PC

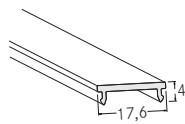

Fertiglänge

Artikel-Nr.	Längen	Farbe	Preis €
53489001	1.000 mm	transparent	4,30
53489071	1.000 mm	opal	4,30
53489002	2.000 mm	transparent	8,70
53489072	2.000 mm	opal	8,70
53489003	3.000 mm	transparent	13,80
53489073	3.000 mm	opal	13,80

Halter-Set



Artikel-Nr.	Farbe	Preis €
53040000	aluminium	2,20

Bestehend aus 2 Haltern.

Endkappen-Set

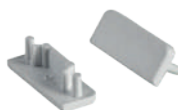

Artikel-Nr.	Farbe	Preis €
53038260	silber	1,70

BB-Anbauprofil, hoch

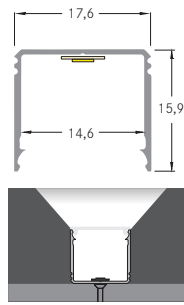
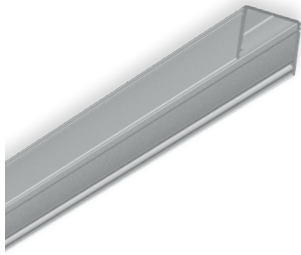

NEU

Vorteile des Anbauprofils:

- Hohes, ökonomisches Anbauprofil.
- Profil und passende Abdeckungen in den Längen 1 Meter, 2 Meter und 3 Meter erhältlich.
- Optimale Wärmeableitung für langlebige Beleuchtung.

Fertiglänge

Artikel-Nr.	Längen	Farbe	Preis €
53381261	1.000 mm	alu eloxiert	11,40
53381262	2.000 mm	alu eloxiert	21,20
53381263	3.000 mm	alu eloxiert	34,00

Flex-Klick-Abdeckung: PC

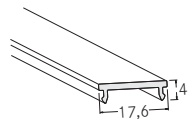

Fertiglänge

Artikel-Nr.	Längen	Farbe	Preis €
53489001	1.000 mm	transparent	4,30
53489071	1.000 mm	opal	4,30
53489002	2.000 mm	transparent	8,70
53489072	2.000 mm	opal	8,70
53489003	3.000 mm	transparent	13,80
53489073	3.000 mm	opal	13,80

Halter-Set



Artikel-Nr.	Farbe	Preis €
53040000	aluminium	2,20

Bestehend aus 2 Haltern.

Endkappen-Set



Artikel-Nr.	Farbe	Preis €
53039260	silber	2,50

BB-Anbau-Eckprofil

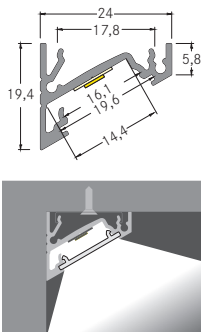

NEU

Vorteile des Anbau-Eckprofils:

- Einfaches Anbau-Eckprofil.
- Profil und passende Abdeckungen in den Längen 1 Meter, 2 Meter und 3 Meter erhältlich.
- Optimale Wärmeableitung für langlebige Beleuchtung.

Fertiglänge

Artikel-Nr.	Längen	Farbe	Preis €
53385261	1.000 mm	alu eloxiert	11,40
53385262	2.000 mm	alu eloxiert	22,00
53385263	3.000 mm	alu eloxiert	32,90

Flex-Klick-Abdeckung: PC

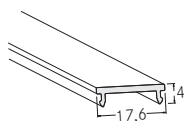

Fertiglänge

Artikel-Nr.	Längen	Farbe	Preis €
53489001	1.000 mm	transparent	4,30
53489071	1.000 mm	opal	4,30
53489002	2.000 mm	transparent	8,70
53489072	2.000 mm	opal	8,70
53489003	3.000 mm	transparent	13,80
53489073	3.000 mm	opal	13,80

Halter-Set



Artikel-Nr.	Farbe	Preis €
53040000	silber	2,20

Bestehend aus 2 Haltern.

Endkappen-Set

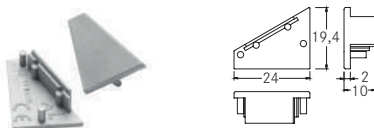

Artikel-Nr.	Farbe	Preis €
53037260	silber	1,60



Privathaus, Tegernsee

QualityFlex BB-Set

5 m, 4,8 W / m

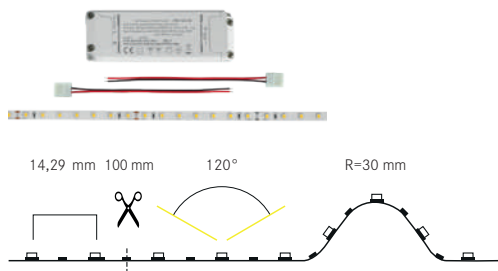

NEU

Elektrische Daten LED-Flexplatine

LED-Leiterplatine:	SMD-LED 2835
Leistungsaufnahme:	4,8 W/m
LED Anzahl pro Meter:	70
Nennspannung:	24 V DC
Schutzklasse:	III
Umgebungstemperatur:	-10 bis +40 °C

Photometrische Daten

Farbwiedergabeindex:	CRI > 80
Effizienz:	102 lm/W bei IP00, 3000 K

Lichttechnische Daten

Abstrahlwinkel:	120°
-----------------	------

Lebensdauer:

Lebensdauer:	L80/B10: 50.000 h L70/B50: > 50.000 h ta: 25 °C
--------------	---

Mechanische Daten

Länge der Platine:	5.000 mm
max. Modullänge:	5.000 mm
Teilungsmaß:	100 mm
Kleinster Biegeradius:	30 mm
Short Pitch:	14,29 mm
Anschlussleitung:	2 x 350 mm
Selbstklebend:	ja

Zur Wärmeableitung ist eine Montage auf Aluminiumprofilen unbedingt erforderlich.

Daten Netzgerät 25 W

Eingangsspannung:	220 - 240 V AC, 50/60 Hz
Ausgangsspannung:	24 V DC ±5%
Eingangsstrom:	typ. 0,14 A
Ausgangsstrom:	max. 1,05 A
Nennleistung:	25 W
Umgebungstemperatur:	-20 bis +45 °C
Gehäusetemperatur (tc):	max. 85 °C
Abmessungen (LxBxH):	126 x 42,5 x 21,5 mm
Leistungsquerschnitt:	0,5... 1,5 m ²

Produktvorteile

- Komplettsset bestehend aus LED-Flexplatine, Netzgerät und Anschlussleitung.
- Vorausgewähltes Sortiment.
- Geringer Konfigurationsaufwand.
- Schnelle Beleuchtungslösung für private Wohnbereiche und dekorative Beleuchtung.
- Anwendung in trockenen Innenbereichen (IP00).
- Lieferlänge 5.000 mm mit einem Teilungsmaß von 100 mm.
- Ergänzendes Profilset für fertige Lichtlösung.



LED-Flexplatinen Varianten

IP00	Unbeschichtete LED-Flexplatine zur Indoor-Anwendung in trockenen Bereichen. Nicht feucht abwischbar.				
Artikel-Nr.	Preis €	Lichtfarbe	Lichtstrom /m	EEK Spektrum A-G	Maße [B x H]
15291027 NEU	79,00	2700K	ca. 470 lm	F	8 x 1,5 mm
15291003	79,00	3100K	ca. 490 lm	E	8 x 1,5 mm
15291004	79,00	4100K	ca. 510 lm	E	8 x 1,5 mm



Lieferumfang

- 1 x LED-Flexplatine 5.000 mm
- 1 x Netzgerät 25 W
- 2 x Anschlussleitung 150 mm

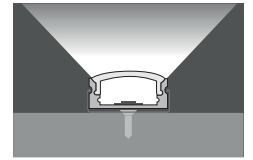
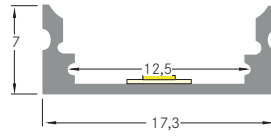

Anbau-Aluminiumprofil-Komplettset

Artikel-Nr.	Längen	Farbe	Preis €
15891260	2 x 2.500 mm	alu eloxiert	69,90

Lieferumfang

- 2 x Aluminiumprofil je 2.500 mm
- 4 x Endkappen
- 12 x Befestigungsclips
- 2 x Abdeckung opal je 2.500 mm



Privathaus, Coesfeld

QualityFlex BB-Set

5 m, 9,6 W / m

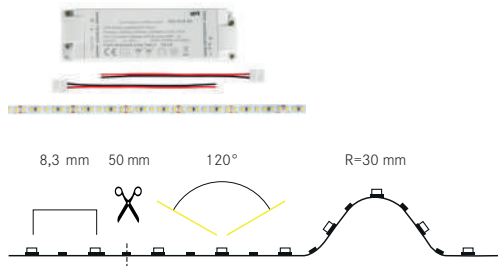

NEU

Elektrische Daten LED-Flexplatine

LED-Leiterplatine:	SMD-LED 2835
Leistungsaufnahme:	9,6 W/m
LED Anzahl pro Meter:	140
Nennspannung:	24 VDC
Schutzklasse:	III
Umgebungstemperatur:	-10 bis +40 °C

Photometrische Daten

Farbwiedergabeindex:	CRI > 80
Effizienz:	102lm/W bei IP00, 3000 K

Lichttechnische Daten

Abstrahlwinkel:	120°
-----------------	------

Lebensdauer:

Lebensdauer:	L80/B10: 50.000 h L70/B50: > 50.000 h ta: 25 °C
--------------	---

Mechanische Daten

Länge der Platine:	5.000 mm
max. Modullänge:	5.000 mm
Teilungsmaß:	50 mm
Kleinster Biegeradius:	30 mm
Short Pitch:	8,3 mm
Anschlussleitung:	2 x 350 mm
Selbstklebend:	ja

Zur Wärmeableitung ist eine Montage auf Aluminiumprofilen unbedingt erforderlich.

Daten Netzgerät 50 W

Eingangsspannung:	220 - 240 VAC, 50/60 Hz
Ausgangsspannung:	24 V DC ±5%
Eingangsstrom:	typ. 0,3 A
Ausgangsstrom:	max. 2,09 A
Nennleistung:	50 W
Umgebungstemperatur:	-20 bis +45 °C
Gehäusetemperatur (tc):	max. 85 °C
Abmessungen (LxBxH):	166 x 50 x 32 mm
Leistungsquerschnitt:	0,5... 1,5 m ²

Produktvorteile

- Komplettsset bestehend aus LED-Flexplatine, Netzgerät und Anschlussleitung.
- Vorausgewähltes Sortiment.
- Geringer Konfigurationsaufwand.
- Schnelle Beleuchtungslösung für private Wohnbereiche und dekorative Beleuchtung.
- Anwendung in trockenen Innenbereichen (IP00).
- Lieferlänge 5.000 mm mit einem Teilungsmaß von 50 mm.
- Ergänzendes Profilset für fertige Lichtlösung.



LED-Flexplatinen Varianten

IP00			Unbeschichtete LED-Flexplatine zur Indoor-Anwendung in trockenen Bereichen. Nicht feucht abwischbar.		
Artikel-Nr.	Preis €	Lichtfarbe	Lichtstrom /m	EK Spektrum A-G	Maße [B x H]
15292027 NEU	119,00	2700K	ca. 940lm	F	8 x 1,5 mm
15292003	119,00	3100K	ca. 980lm	E	8 x 1,5 mm
15292004	119,00	4100K	ca. 1.020lm	E	8 x 1,5 mm



Lieferumfang

- 1 x LED-Flexplatine 5.000 mm
- 1 x Netzgerät 50 W
- 2 x Anschlussleitung 150 mm

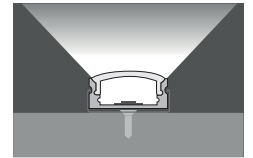
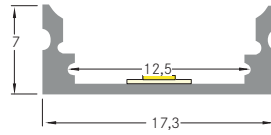

Anbau-Aluminiumprofil-Komplettset

Artikel-Nr.	Längen	Farbe	Preis €
15891260	2 x 2.500 mm	alu eloxiert	69,90

Lieferumfang

- 2 x Aluminiumprofil je 2.500 mm
- 4 x Endkappen
- 12 x Befestigungsclips
- 2 x Abdeckung opal je 2.500 mm



Kanzlei, Dortmund



07 QualityFlex Select. Balance aus Farbwiedergabe und Effizienz.

Die LED-Flexplatten von QualityFlex Select punkten mit einer guten Balance aus Farbwiedergabe und Effizienz. Sie eignen sich ideal zum Einsatz für Akzent- und Grundbeleuchtungen im monochromen Weiß-, Rot-, Grün-, Blau- und Amberbereich. Und werden - je nach Profiltyp - in allen Gebäudetypen und Anwendungen als Einbau-, Anbau-, Pendel- und Voutenbeleuchtung genutzt.

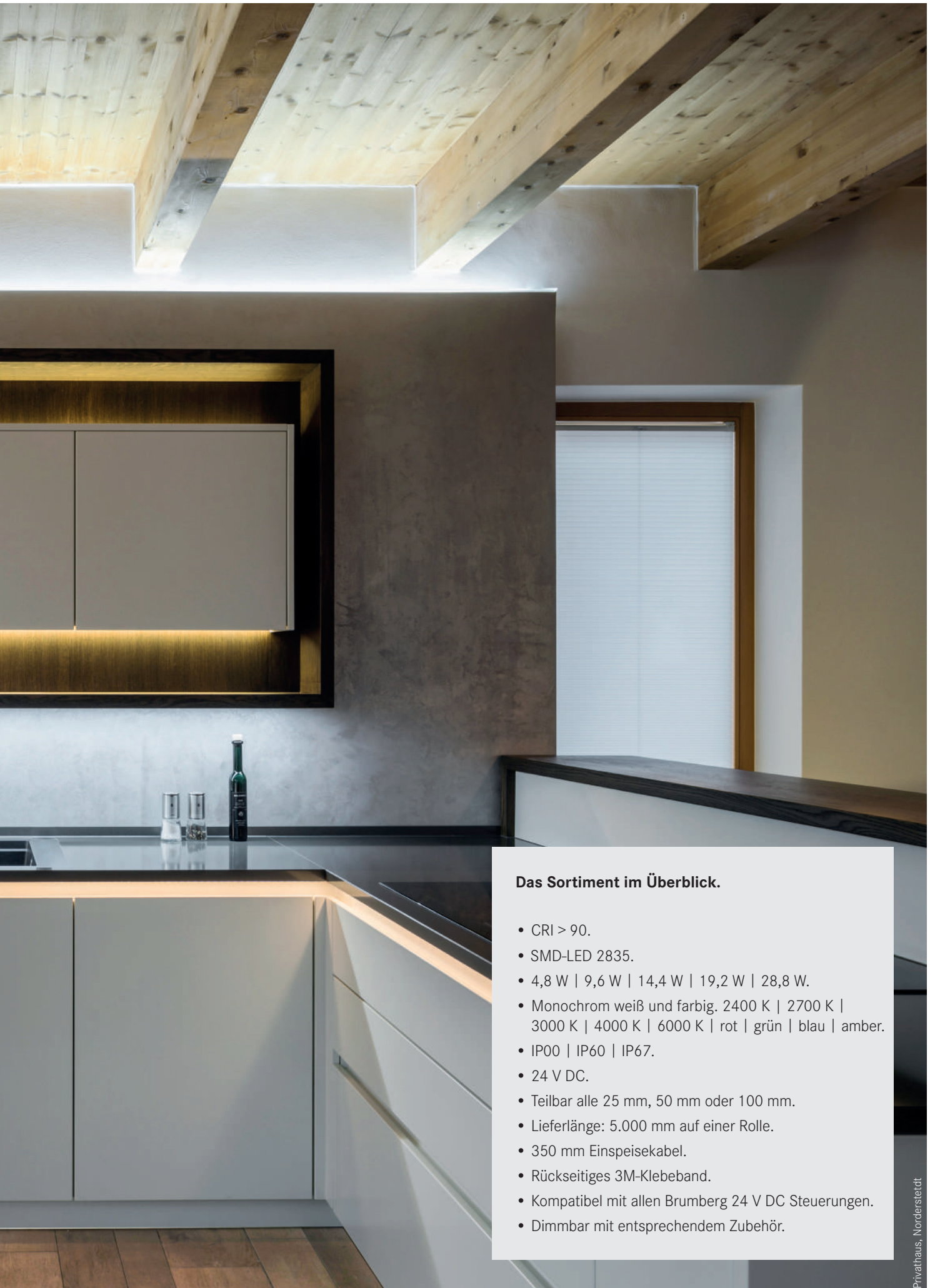

Das Sortiment im Überblick.

- CRI > 90.
- SMD-LED 2835.
- 4,8 W | 9,6 W | 14,4 W | 19,2 W | 28,8 W.
- Monochrom weiß und farbig. 2400 K | 2700 K | 3000 K | 4000 K | 6000 K | rot | grün | blau | amber.
- IP00 | IP60 | IP67.
- 24 V DC.
- Teilbar alle 25 mm, 50 mm oder 100 mm.
- Lieferlänge: 5.000 mm auf einer Rolle.
- 350 mm Einspeisekabel.
- Rückseitiges 3M-Klebeband.
- Kompatibel mit allen Brumberg 24 V DC Steuerungen.
- Dimmbar mit entsprechendem Zubehör.

QualityFlex Select

4,8 W / m

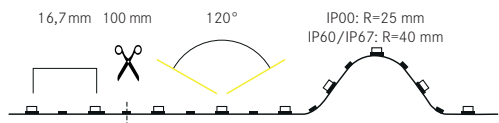

	24 VDC		4,8 W/m		CRI>90		5.000 mm		60/m		16,7mm		dimm
	III		-10 bis +40 °C		IP00/ IP60		IP67						

Elektrische Daten

LED-Leiterplatte:	SMD-LED 2835
Leistungsaufnahme:	4,8 W/m
LED Anzahl pro Meter:	60
Nennspannung:	24 VDC
Schutzklasse:	III
Umgebungstemperatur:	-10 bis +40 °C

Photometrische Daten

Farbwiedergabeindex:	CRI > 90 *
Effizienz:	83 lm/W bei IP00, 3000 K

*Gilt nur für Weißlicht-LED-Flexplatinen.

Lichttechnische Daten

Abstrahlwinkel:	120°
-----------------	------

Lebensdauer:

Lebensdauer:	L80/B10: 50.000 h L70/B50: > 50.000 h ta: 25 °C
--------------	---

Mechanische Daten

Länge der Platine:	5.000 mm
max. Modullänge:	5.000 mm
Teilungsmaß:	100 mm
Kleinster Biegeradius:	IP00: R=25 mm IP60/IP67: R=40 mm
Short Pitch:	16,7 mm
Anschlussleitung:	2 x 350 mm
Selbstklebend:	ja

Zur Wärmeableitung ist eine Montage auf Aluminiumprofilen unbedingt erforderlich.

*Spezialprodukt: Achtung! Das Produkt mit der Lichtfarbe rot, grün, blau oder amber ist ein Spezialprodukt. Dieses Produkt, mit diesen Lichtfarben, dient der farbigen Beleuchtung. Die Spektralverteilung des Lichts dient dazu, das Aussehen von beleuchteten Szenen oder beleuchteten Objekten zusätzlich zu ihrer Sichtbarmachung zu verändern. Das Produkt ist nicht zur Verwendung in anderen Anwendungen bestimmt. Das Spezialprodukt ist zur Raumbeleuchtung im Haushalt nicht geeignet.

Produktvorteile

- Geeignet für Anwendungen im Innen- (IP00, IP60) und Außenbereich (IP67).
- Dekorative Beleuchtung von Möbeln, Gegenständen und Lichtvouten.
- Länge 5.000 mm mit einem Teilungsmaß von 100 mm.
- Lebensdauer L80/B10: 50.000 Stunden.
- Optimale Wärmeableitung durch passende Aluprofile.
- Dimmbar mit entsprechendem Zubehör.



LED-Flexplatinen Varianten

IP00		Unbeschichtete LED-Flexplatte zur Indoor-Anwendung in trockenen Bereichen. Nicht feucht abwischbar.					
Artikel-Nr. 5.000 mm	Preis €	Artikel-Nr. 100 mm	Preis €	Licht-farbe	Licht-strom /m	EEK Spektrum A-G	Maße [B x H]
15201024	98,00	75201024	2,80	2400 K	ca. 390lm	F	8 x 1,4 mm
15201027	98,00	75201027	2,80	2700 K	ca. 380lm	F	8 x 1,4 mm
15201003	98,00	75201003	2,80	3000 K	ca. 400lm	F	8 x 1,4 mm
15201004	98,00	75201004	2,80	4000 K	ca. 410lm	F	8 x 1,4 mm
15201005	98,00	75201005	2,80	6000 K	ca. 430lm	F	8 x 1,4 mm
15201008	98,00	75201008	2,80	blau	ca. 86lm	*	8 x 1,4 mm
15201006	98,00	75201006	2,80	rot	ca. 113lm	*	8 x 1,4 mm
15201009	98,00	75201009	2,80	amber	ca. 110lm	*	8 x 1,4 mm
15201007	98,00	75201007	2,80	grün	ca. 410lm	*	8 x 1,4 mm
			75998000	11,90	Konfektionierung bei Schutzart IP00		

IP60		Beständiger Silikonüberzug, unempfindlich gegen mechanische Beanspruchung, abwischbar.					
Artikel-Nr. 5.000 mm	Preis €	Artikel-Nr. 100 mm	Preis €	Licht-farbe	Licht-strom /m	EEK Spektrum A-G	Maße [B x H]
15221027	129,00	75221027	3,70	2700 K	ca. 360lm	F	8 x 2,8 mm
15221003	129,00	75221003	3,70	3000 K	ca. 380lm	F	8 x 2,8 mm
15221004	129,00	75221004	3,70	4000 K	ca. 380lm	F	8 x 2,8 mm
15221005	129,00	75221005	3,70	6000 K	ca. 390lm	F	8 x 2,8 mm
			75999000	17,90	Konfektionierung bei erhöhter Schutzart IP6...		

IP67		Weißes, lichtreflektierendes Trägerprofil mit beständigem Silikonüberzug. Optimaler Schutz gegen mechanische Beanspruchung und Feuchtigkeit, abwischbar.					
Artikel-Nr. 5.000 mm	Preis €	Artikel-Nr. 100 mm	Preis €	Licht-farbe	Licht-strom /m	EEK Spektrum A-G	Maße [B x H]
15271027	149,00	75271027	4,30	2700 K	ca. 360lm	G	11 x 4,8 mm
15271003	149,00	75271003	4,30	3000 K	ca. 380lm	F	11 x 4,8 mm
15271004	149,00	75271004	4,30	4000 K	ca. 370lm	G	11 x 4,8 mm
15271005	149,00	75271005	4,30	6000 K	ca. 366lm	G	11 x 4,8 mm
15271008	149,00	75271008	4,30	blau	ca. 73lm	*	11 x 4,8 mm
15271006	149,00	75271006	4,30	rot	ca. 96lm	*	11 x 4,8 mm
15271009	149,00	75271009	4,30	amber	ca. 96lm	*	11 x 4,8 mm
15271007	149,00	75271007	4,30	grün	ca. 349lm	*	11 x 4,8 mm
			75999000	17,90	Konfektionierung bei erhöhter Schutzart IP6...		









Grim City Lounge, Ravensburg

Profilübersicht

Anbauprofile

								
Seite 366 IP00 IP60	Seite 367 IP00 IP60 IP67	Seite 368 IP00 IP60	Seite 369 IP00 IP60 IP67	Seite 370 IP00 IP60 IP67	Seite 372 * IP00 IP60 IP67	Seite 374 IP00 IP60 IP67	Seite 375 IP00 IP60 IP67	Seite 376 IP00 IP60 IP67

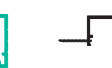

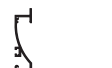



Einbauprofile

							
Seite 379 IP00 IP60	Seite 380 IP00 IP60 IP67	Seite 381 IP00 IP60	Seite 382 * IP00 IP60 IP67	Seite 384 IP00 IP60 IP67	Seite 385 IP00 IP60 IP67	Seite 386 IP00 IP60 IP67	Seite 387 IP00 IP60 IP67

Anbau-Eckprofile

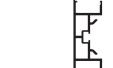
				
Seite 388 IP00 IP60	Seite 389 IP00 IP60	Seite 390 IP00 IP60 IP67	Seite 391 IP00 IP60 IP67	Seite 392 IP00 IP60 IP67

Spezialprofile

					
Seite 394 IP00	Seite 397 IP00	Seite 398 IP00	Seite 399 IP00	Seite 400 IP00	Seite 401 IP00

Basierend auf der Flexplatine mit der Schutzart IP00 in Verbindung mit einer opalen Abdeckung:

■ homogenes Lichtbild möglich, ■ LED-Punkte sichtbar, kein homogenes Lichtbild, ■ nicht mit der Flexplatine kombinierbar

* = eine homogene Lichtlinie ist nur in Kombination mit einer hohen Abdeckung möglich

Netzgeräte



schaltbar

Art.-Nr. 17241000
LED-Netzgerät 24 V DC,
40 W, schaltbar
Für den Betrieb von bis zu
5.000 mm (Seite 534)



dimmbar

Art.-Nr. 17528000
Weißlicht-Funksteuerung
zur Ansteuerung von einfarbigen
LED-Modulen im Weißlichtbereich
(Seite 543)



dimmbar

Art.-Nr. 17230000
LED-Netzgerät 24 V DC,
30 W, Phasenabschnitt dimmbar
Für den Betrieb von bis zu
5.000 mm (Seite 535)

Weitere Netzgeräte
und Steuerungen finden
Sie ab Seite 530.

QualityFlex Select

9,6 W / m

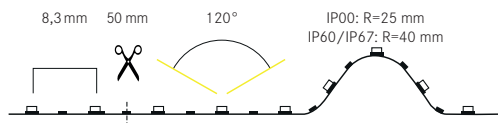

	24 VDC	9,6 W/m	CRI>90	5.000 mm	120°/m	8,3mm	dimm
	-10 bis +40 °C		IP00/ IP60		IP67		

Elektrische Daten

LED-Leiterplatte:	SMD-LED 2835
Leistungsaufnahme:	9,6 W/m
LED Anzahl pro Meter:	120
Nennspannung:	24 VDC
Schutzklasse:	III
Umgebungstemperatur:	-10 bis +40 °C

Photometrische Daten

Farbwiedergabeindex:	CRI > 90
Effizienz:	83 lm/W bei IP00, 3000 K

Lichttechnische Daten

Abstrahlwinkel:	120°
-----------------	------

Lebensdauer:

Lebensdauer:	L80/B10: 50.000 h L70/B50: > 50.000 h ta: 25 °C
--------------	---

Mechanische Daten

Länge der Platine:	5.000 mm
max. Modullänge:	5.000 mm
Teilungsmaß:	50 mm
Kleinster Biegeradius:	IP00: R=25 mm IP60/IP67: R=40 mm
Short Pitch:	8,3 mm
Anschlussleitung:	2 x 350 mm
Selbstklebend:	ja

Zur Wärmeableitung ist eine Montage auf Aluminiumprofilen unbedingt erforderlich.

Produktvorteile

- Geeignet für Anwendungen im Innen- (IP00, IP60) und Außenbereich (IP67).
- Dekorative Beleuchtung von Möbeln, Gegenständen und Lichtvouten.
- Indirekte Beleuchtung in Wohnbereichen.
- Länge 5.000 mm mit einem Teilungsmaß von 50 mm.
- Verfügbar in 2400 K, 2700 K, 3000 K, 4000 K und 6000 K.
- Dimmbar mit entsprechendem Zubehör.

LED-Flexplatinen Varianten



IP00		Unbeschichtete LED-Flexplatine zur Indoor-Anwendung in trockenen Bereichen. Nicht feucht abwischbar.					
Artikel-Nr. 5.000 mm	Preis €	Artikel-Nr. 50 mm	Preis €	Licht-farbe	Licht-strom /m	EEK Spektrum A-G	Maße [B x H]
15202024	175,00	75202024	2,60	2400 K	ca. 760 lm	F	8 x 1,4 mm
15202027	175,00	75202027	2,60	2700 K	ca. 770 lm	F	8 x 1,4 mm
15202003	175,00	75202003	2,60	3000 K	ca. 800 lm	F	8 x 1,4 mm
15202004	175,00	75202004	2,60	4000 K	ca. 840 lm	F	8 x 1,4 mm
15202005	175,00	75202005	2,60	6000 K	ca. 880 lm	F	8 x 1,4 mm
			75998000	11,90	Konfektionierung bei Schutzart IP00		

IP60		Beständiger Silikonüberzug, unempfindlich gegen mechanische Beanspruchung, abwischbar.					
Artikel-Nr. 5.000 mm	Preis €	Artikel-Nr. 50 mm	Preis €	Licht-farbe	Licht-strom /m	EEK Spektrum A-G	Maße [B x H]
15222027	198,00	75222027	3,00	2700 K	ca. 760 lm	F	8 x 2,8mm
15222003	198,00	75222003	3,00	3000 K	ca. 770 lm	F	8 x 2,8 mm
15222004	198,00	75222004	3,00	4000 K	ca. 800 lm	F	8 x 2,8 mm
15222005	198,00	75222005	3,00	6000 K	ca. 760 lm	F	8 x 2,8 mm
			75999000	17,90	Konfektionierung bei erhöhter Schutzart IP6...		

IP67		Weißes, lichtreflektierendes Trägerprofil mit beständigem Silikonüberzug. Optimaler Schutz gegen mechanische Beanspruchung und Feuchtigkeit, abwaschbar.					
Artikel-Nr. 5.000 mm	Preis €	Artikel-Nr. 50 mm	Preis €	Licht-farbe	Licht-strom /m	EEK Spektrum A-G	Maße [B x H]
15272027	229,00	75272027	3,30	2700 K	ca. 760 lm	F	11 x 4,8 mm
15272003	229,00	75272003	3,30	3000 K	ca. 760 lm	F	11 x 4,8 mm
15272004	229,00	75272004	3,30	4000 K	ca. 770 lm	F	11 x 4,8 mm
15272005	229,00	75272005	3,30	6000 K	ca. 780 lm	F	11 x 4,8 mm
			75999000	17,90	Konfektionierung bei erhöhter Schutzart IP6...		









The Bernstein, Bielefeld

Profilübersicht

Anbauprofile

								
Seite 366 IP00 IP60	Seite 367 IP00 IP60 IP67	Seite 368 IP00 IP60	Seite 369 IP00 IP60 IP67	Seite 370 IP00 IP60 IP67	Seite 372 IP00 IP60 IP67	Seite 374 IP00 IP60 IP67	Seite 375 IP00 IP60 IP67	Seite 376 IP00 IP60 IP67

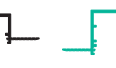





Einbauprofile

							
Seite 379 IP00 IP60	Seite 380 IP00 IP60 IP67	Seite 381 IP00 IP60	Seite 382 IP00 IP60 IP67	Seite 384 IP00 IP60 IP67	Seite 385 IP00 IP60 IP67	Seite 386 IP00 IP60 IP67	Seite 387 IP00 IP60 IP67

Anbau-Eckprofile

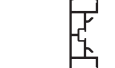
				
Seite 388 IP00 IP60	Seite 389 IP00 IP60	Seite 390 IP00 IP60 IP67	Seite 391 IP00 IP60 IP67	Seite 392 IP00 IP60 IP67

Spezialprofile

					
Seite 394 IP00	Seite 397 IP00	Seite 398 IP00	Seite 399 IP00	Seite 400 IP00	Seite 401 IP00

Basierend auf der Flexplatine mit der Schutzart IP00 in Verbindung mit einer opalen Abdeckung:

■ homogenes Lichtbild möglich, ■ LED-Punkte sichtbar, kein homogenes Lichtbild, ■ nicht mit der Flexplatine kombinierbar

* = eine homogene Lichtlinie ist nur in Kombination mit einer hohen Abdeckung möglich

Netzgeräte



schaltbar

Art.-Nr. 17242000
LED-Netzgerät 24 V DC,
60 W, schaltbar
Für den Betrieb von bis zu
5.000 mm (Seite 534)



dimmbar

Art.-Nr. 17528000
Weißlicht-Funksteuerung
zur Ansteuerung von einfarbigen
LED-Modulen im Weißlichtbereich
(Seite 543)



dimmbar

Art.-Nr. 17231000
LED-Netzgerät 24 V DC,
75 W, Phasenabschnitt dimmbar
Für den Betrieb von bis zu
5.000 mm (Seite 535)

**Weitere Netzgeräte
und Steuerungen finden
Sie ab Seite 530.**

QualityFlex Select

14,4 W / m

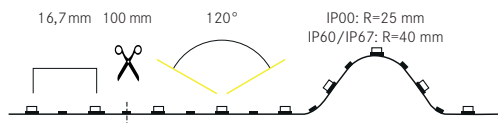

	24 VDC	14,4 W/m	CRI>90	5.000 mm	60/m	16,7mm	dim
	-10 bis +40 °C						

Produktvorteile

- Geeignet für Anwendungen im Innen- (IP00, IP60) und Außenbereich (IP67).
- Direkte Beleuchtung von Arbeitsflächen (z.B.: in der Küche).
- Indirekte Beleuchtung in Wohnbereichen.
- Länge 5.000 mm mit einem Teilungsmaß von 100 mm.
- Verfügbar in 2400 K, 2700 K, 3000 K, 4000 K und 6000 K in IP00, IP60 & IP67.
- Dimmbar mit entsprechendem Zubehör.

Elektrische Daten

LED-Leiterplatte:	SMD-LED 5050
Leistungsaufnahme:	14,4 W/m
LED Anzahl pro Meter:	60
Nennspannung:	24 VDC
Schutzklasse:	III
Umgebungstemperatur:	-10 bis +40 °C

Photometrische Daten

Farbwiedergabeindex:	CRI > 90
Effizienz:	88 lm/W bei IP00, 3000 K

Lichttechnische Daten

Abstrahlwinkel:	120°
-----------------	------

Lebensdauer:

Lebensdauer:	L80/B10: 50.000 h L70/B50: > 50.000 h ta: 25 °C
--------------	---

Mechanische Daten

Länge der Platine:	5.000 mm
max. Modullänge:	5.000 mm
Teilungsmaß:	100 mm
Kleinster Biegeradius:	IP00: R=25 mm IP60/IP67: R=40 mm
Short Pitch:	16,7 mm
Anschlussleitung:	2 x 350 mm
Selbstklebend:	ja

Zur Wärmeableitung ist eine Montage auf Aluminiumprofilen unbedingt erforderlich.

LED-Flexplatinen Varianten



IP00		Unbeschichtete LED-Flexplatine zur Indoor-Anwendung in trockenen Bereichen. Nicht feucht abwischbar.					
Artikel-Nr. 5.000 mm	Preis €	Artikel-Nr. 100 mm	Preis €	Licht-farbe	Licht-strom /m	EEK Spektrum A-G	Maße [B x H]
15203027	198,00	75203027	5,50	2700 K	ca. 1.260 lm	F	10 x 2,2 mm
15203003	198,00	75203003	5,50	3000 K	ca. 1.280 lm	F	10 x 2,2 mm
15203004	198,00	75203004	5,50	4000 K	ca. 1.300 lm	F	10 x 2,2 mm
15203005	198,00	75203005	5,50	6000 K	ca. 1.320 lm	F	10 x 2,2 mm
			75998000	11,90	Konfektionierung bei Schutzart IP00		

IP60		Beständiger Silikonüberzug, unempfindlich gegen mechanische Beanspruchung, abwischbar.					
Artikel-Nr. 5.000 mm	Preis €	Artikel-Nr. 100 mm	Preis €	Licht-farbe	Licht-strom /m	EEK Spektrum A-G	Maße [B x H]
15223027	249,00	75223027	7,00	2700 K	ca. 1.140 lm	F	10 x 3,2 mm
15223003	249,00	75223003	7,00	3000 K	ca. 1.160 lm	F	10 x 3,2 mm
15223004	249,00	75223004	7,00	4000 K	ca. 1.200 lm	F	10 x 3,2 mm
15223005	249,00	75223005	7,00	6000 K	ca. 1.160 lm	F	10 x 3,2 mm
			75999000	17,90	Konfektionierung bei erhöhter Schutzart IP6...		

IP67		Weißes, lichtreflektierendes Trägerprofil mit beständigem Silikonüberzug. Optimaler Schutz gegen mechanische Beanspruchung und Feuchtigkeit, abwaschbar.					
Artikel-Nr. 5.000 mm	Preis €	Artikel-Nr. 100 mm	Preis €	Licht-farbe	Licht-strom /m	EEK Spektrum A-G	Maße [B x H]
15273027	279,00	75273027	7,90	2700 K	ca. 1.140 lm	F	12,7 x 4,8 mm
15273003	279,00	75273003	7,90	3100 K	ca. 1.140 lm	F	12,7 x 4,8 mm
15273004	279,00	75273004	7,90	4100 K	ca. 1.160 lm	F	12,7 x 4,8 mm
15273005	279,00	75273005	7,90	6000 K	ca. 1.160 lm	F	12,7 x 4,8 mm
			75999000	17,90	Konfektionierung bei erhöhter Schutzart IP6...		



Privathaus, Kirchardt

Profilübersicht

Anbauprofile



Einbauprofile

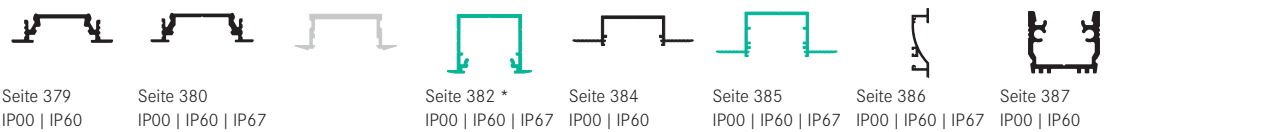

Anbau-Eckprofile



Spezialprofile

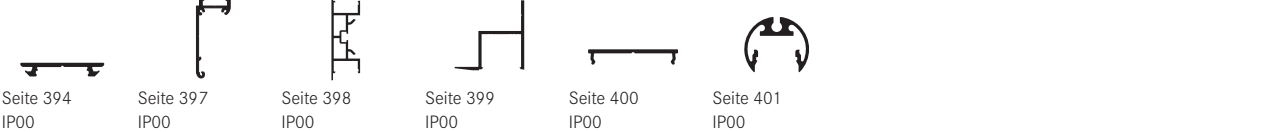

Basierend auf der Flexplatine mit der Schutzart IP00 in Verbindung mit einer opalen Abdeckung:

■ homogenes Lichtbild möglich, ■ LED-Punkte sichtbar, kein homogenes Lichtbild, ■ nicht mit der Flexplatine kombinierbar

* = eine homogene Lichtlinie ist nur in Kombination mit einer hohen Abdeckung möglich

Netzgeräte



schaltbar

Art.-Nr. 17243000
LED-Netzgerät 24 V DC,
120 W, schaltbar
Für den Betrieb von bis zu
5.000 mm (Seite 534)



dimmbar

Art.-Nr. 17528000
Weißlicht-Funksteuerung
zur Ansteuerung von einfarbigen
LED-Modulen im Weißlichtbereich
(Seite 543)



dimmbar

Art.-Nr. 17231000
LED-Netzgerät 24 V DC,
75 W, Phasenabschnitt dimmbar
Für den Betrieb von bis zu
5.000 mm (Seite 535)

**Weitere Netzgeräte
und Steuerungen finden
Sie ab Seite 530.**

QualityFlex Select

19,2 W / m

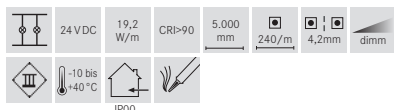
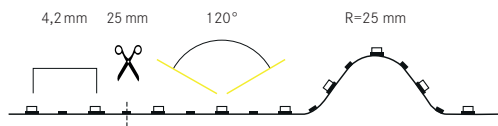

Produktvorteile

- Geeignet für Anwendungen im Innenbereich (IP00).
- Dank dichter LED Bestückung geeignet für die Grundbeleuchtung.
- Länge 5.000 mm mit einem Teilungsmaß von 25 mm für besondere Flexibilität.
- Beidseitige Einspeisung von 350 mm.
- Verfügbar in 2700 K, 3000 K, 4000 K und 6000 K.
- Dimmbar mit entsprechendem Zubehör.

Elektrische Daten

LED-Leiterplatine:	SMD-LED 2835
Leistungsaufnahme:	19,2 W/m
LED Anzahl pro Meter:	240
Nennspannung:	24 VDC
Schutzklasse:	III
Umgebungstemperatur:	-10 bis +40 °C

Photometrische Daten

Farbwiedergabeindex:	CRI > 90
Effizienz:	80 lm/W bei IP00, 3000 K

Lichttechnische Daten

Abstrahlwinkel:	120°
-----------------	------

Lebensdauer:

Lebensdauer:	L80/B10: 50.000 h L70/B50: > 50.000 h ta: 25 °C
--------------	---

Mechanische Daten

Länge der Platine:	5.000 mm
max. Modullänge:	5.000 mm
Teilungsmaß:	25 mm
Kleinster Biegeradius:	25 mm
Short Pitch:	4,2 mm
Anschlussleitung:	2 x 350 mm
Selbstklebend:	ja

Zur Wärmeableitung ist eine Montage auf Aluminiumprofilen unbedingt erforderlich.

LED-Flexplatinen Varianten



IP00		Unbeschichtete LED-Flexplatine zur Indoor-Anwendung in trockenen Bereichen. Nicht feucht abwischbar.					
Artikel-Nr.	Preis €	Artikel-Nr.	Preis €	Lichtfarbe	Lichtstrom /m	EEK Spektrum A-G	Maße [B x H]
15205027	298,00	75205027	2,10	2700 K	ca. 1.600lm	F	10 x 1,4 mm
15205003	298,00	75205003	2,10	3000 K	ca. 1.550lm	F	10 x 1,4 mm
15205004	298,00	75205004	2,10	4000 K	ca. 1.630lm	F	10 x 1,4 mm
15205005	298,00	75205005	2,10	6000 K	ca. 1.720lm	F	10 x 1,4 mm
		75998000	11,90	Konfektionierung bei Schutzart IP00			



Privathaus, Vreden

Profilübersicht

Anbauprofile



Einbauprofile

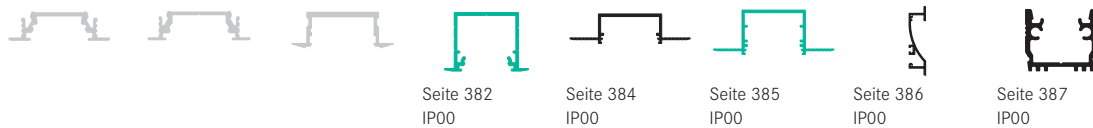

Anbau-Eckprofile



Spezialprofile

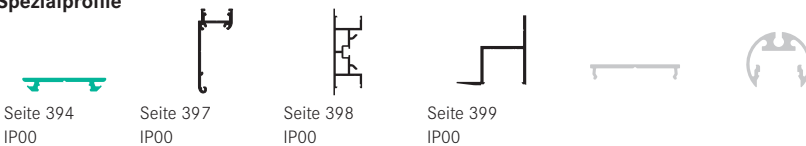

Basierend auf der Flexplatine mit der Schutzart IP00 in Verbindung mit einer opalen Abdeckung:

■ homogenes Lichtbild möglich, ■ LED-Punkte sichtbar, kein homogenes Lichtbild, ■ nicht mit der Flexplatine kombinierbar

* = eine homogene Lichtlinie ist nur in Kombination mit einer hohen Abdeckung möglich

Netzgeräte

Art-Nr. 17243000
LED-Netzgerät 24 V DC,
120 W, **schaltbar**
Für den Betrieb von bis zu
5.000 mm (Seite 534)

Art-Nr. 17528000
Weißlicht-Funksteuerung
zur Ansteuerung von einfarbigen
LED-Modulen im Weißlichtbereich
(Seite 543)

Art-Nr. 17232000
LED-Netzgerät 24 V DC,
120 W, **Phasenabschnitt dimmbar**
Für den Betrieb von bis zu
5.000 mm (Seite 535)

Weitere Netzgeräte und Steuerungen finden Sie ab Seite 530.

QualityFlex Select

28,8 W / m

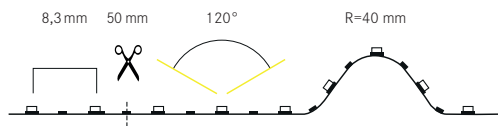

	24 VDC	28,8 W/m	CRI>90	5.000 mm	120°/m	8,3 mm	dimm
	-10 bis +40 °C						

Produktvorteile

- Geeignet für Anwendungen im Innenbereich (IP00).
- Besonders leistungsstarke LED-Flexplatinen (86 lm/W) für die Grundbeleuchtung.
- Abstrahlwinkel: 120° Grad.
- Länge 5.000 mm mit einem Teilungsmaß von 50 mm.
- Verfügbar in 2700 K, 3000 K, 4000 K und 6000 K.
- Dimmbar mit entsprechendem Zubehör.

Elektrische Daten

LED-Leiterplatte:	SMD-LED 2835
Leistungsaufnahme:	28,8 W/m
LED Anzahl pro Meter:	120
Nennspannung:	24 VDC
Schutzklasse:	III
Umgebungstemperatur:	-10 bis +40 °C

Photometrische Daten

Farbwiedergabeindex:	CRI > 90
Effizienz:	86 lm/W bei IP00, 3000 K

Lichttechnische Daten

Abstrahlwinkel:	120°
-----------------	------

Lebensdauer:

Lebensdauer:	L80/B10: 50.000 h L70/B50: > 50.000 h ta: 25 °C
--------------	---

Mechanische Daten

Länge der Platine:	5.000 mm
max. Modullänge:	3.000 mm
Teilungsmaß:	50 mm
Kleinster Biegeradius:	40 mm
Short Pitch:	8,3 mm
Anschlussleitung:	2 x 350 mm
Selbstklebend:	ja

Zur Wärmeableitung ist eine Montage auf Aluminiumprofilen unbedingt erforderlich.

LED-Flexplatinen Varianten



IP00				Unbeschichtete LED-Flexplatine zur Indoor-Anwendung in trockenen Bereichen. Nicht feucht abwischbar.			
Artikel-Nr. 5.000 mm	Preis €	Artikel-Nr. 50 mm	Preis €	Lichtfarbe	Lichtstrom /m	EEK Spektrum A-G	Maße [B x H]
15206027	289,00	75206027	4,10	2700 K	ca. 2.344 lm	F	10 x 1,4 mm
15206003	289,00	75206003	4,10	3000 K	ca. 2.480 lm	F	10 x 1,4 mm
15206004	289,00	75206004	4,10	4000 K	ca. 2.680 lm	F	10 x 1,4 mm
15206005	289,00	75206005	4,10	6000 K	ca. 2.736 lm	F	10 x 1,4 mm
		75998000	11,90	Konfektionierung bei Schutzart IP00			

Einspeisung einseitig, max. 3.000 mm



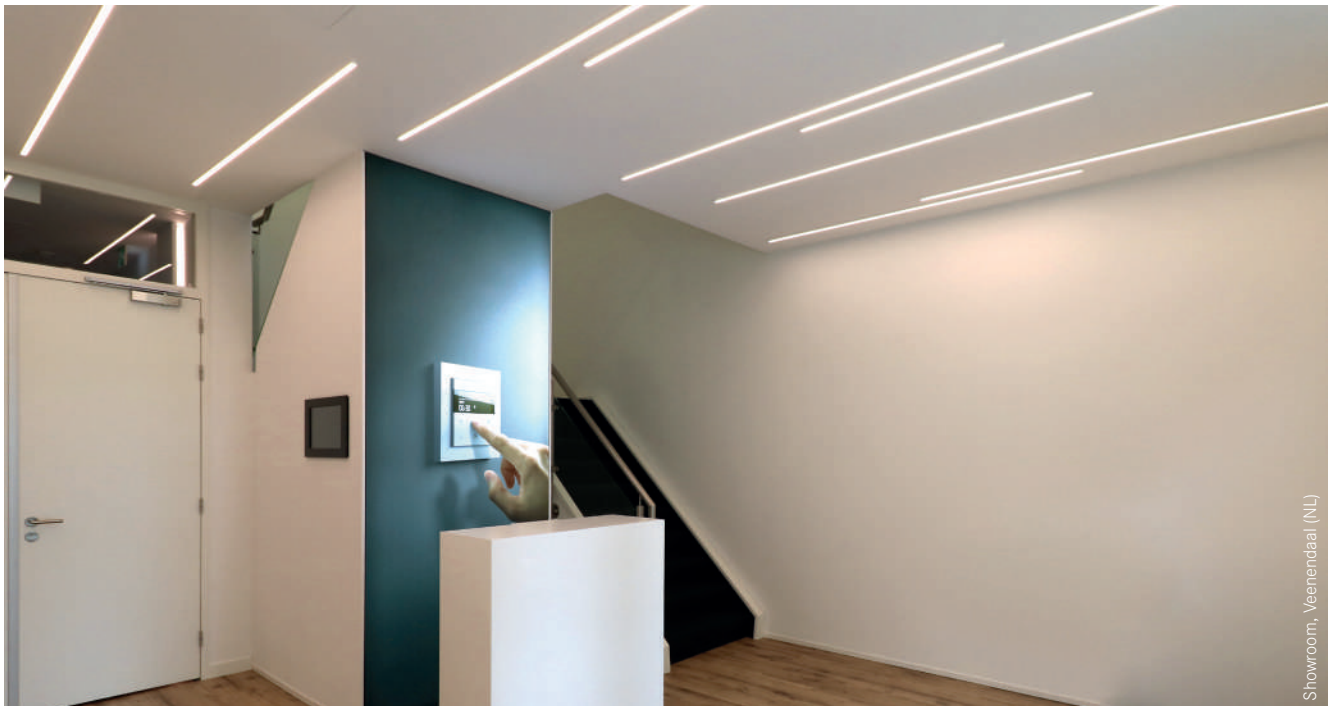

Showroom, Veenendaal (NL)

Profilübersicht

Anbauprofile



Einbauprofile

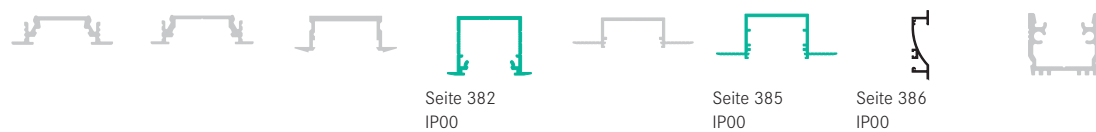

Anbau-Eckprofile



Spezialprofile



Basierend auf der Flexplatine mit der Schutzart IP00 in Verbindung mit einer opalen Abdeckung:

■ homogenes Lichtbild möglich, ■ LED-Punkte sichtbar, kein homogenes Lichtbild, ■ nicht mit der Flexplatine kombinierbar

* = eine homogene Lichtlinie ist nur in Kombination mit einer hohen Abdeckung möglich

Netzgeräte



schaltbar

Art.-Nr. 17243000
LED-Netzgerät 24 V DC,
120 W, **schaltbar**
Für den Betrieb von bis zu
5.000 mm (Seite 534)



dimmbar

Art.-Nr. 17528000
Weißlicht-Funksteuerung
zur Ansteuerung von einfarbigen
LED-Modulen im Weißlichtbereich
(Seite 543)



dimmbar

Art.-Nr. 17232000
LED-Netzgerät 24 V DC,
120 W, **Phasenabschnitt dimmbar**
Für den Betrieb von bis zu
5.000 mm (Seite 535)

**Weitere Netzgeräte
und Steuerungen finden
Sie ab Seite 530.**



07 QualityFlex Performance. Lichtqualität auf ganzer Länge.

Mit einer Lieferlänge von bis zu 30 Metern, einem CRI > 95 und seiner langen Lebensdauer, insbesondere bei niedrigen Wattagen (1,5 W - 5 W) erfüllt QualityFlex Performance die höchsten Ansprüche für professionelle Beleuchtungsaufgaben. Damit sind die LED-Flexplatinen ideal für jeden Anwendungsbereich, von Privathaus über Gewerbe bis hin zu Gastronomie.

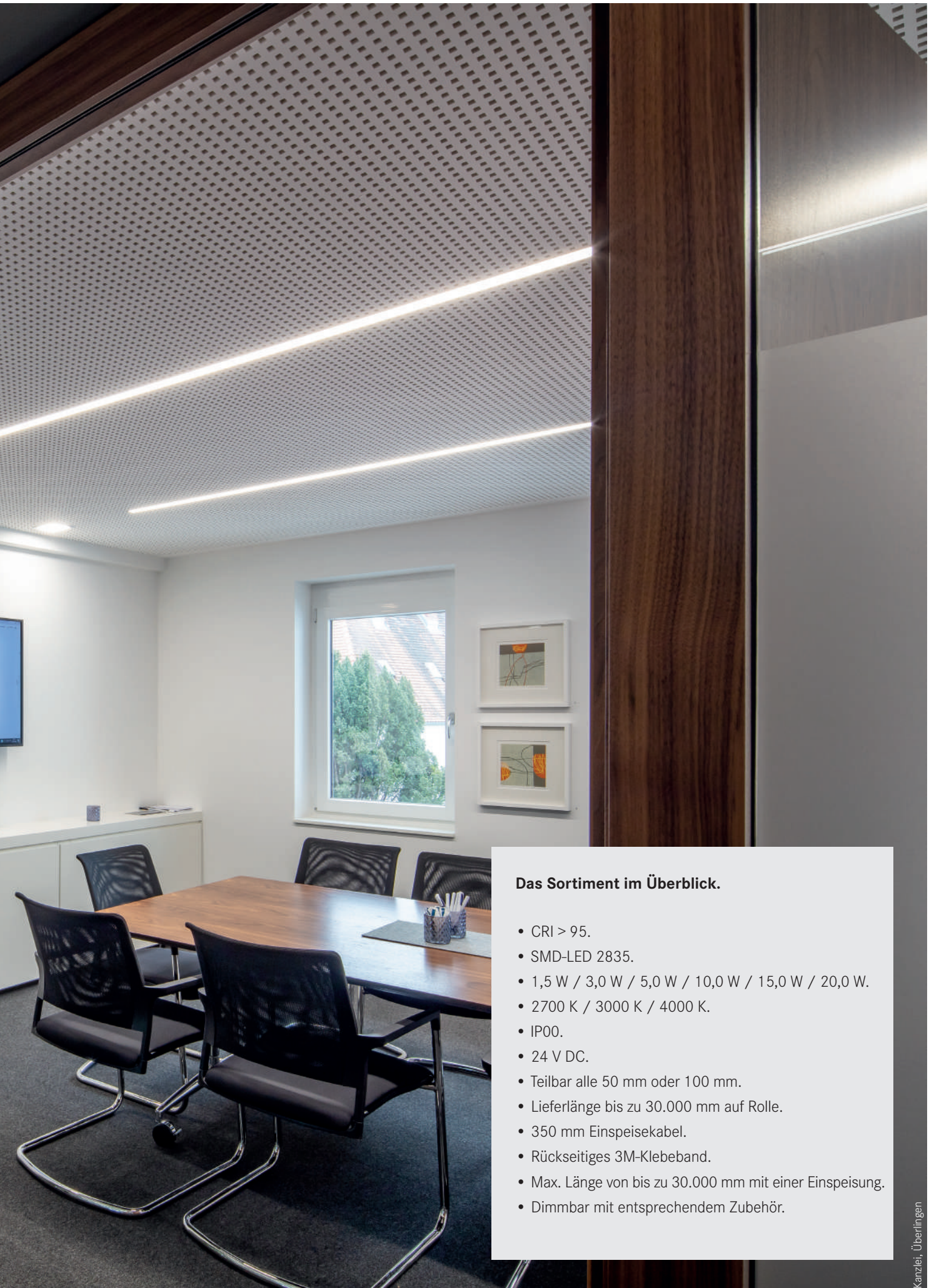

Das Sortiment im Überblick.

- CRI > 95.
- SMD-LED 2835.
- 1,5 W / 3,0 W / 5,0 W / 10,0 W / 15,0 W / 20,0 W.
- 2700 K / 3000 K / 4000 K.
- IP00.
- 24 V DC.
- Teilbar alle 50 mm oder 100 mm.
- Lieferlänge bis zu 30.000 mm auf Rolle.
- 350 mm Einspeisekabel.
- Rückseitiges 3M-Klebeband.
- Max. Länge von bis zu 30.000 mm mit einer Einspeisung.
- Dimmbar mit entsprechendem Zubehör.

QualityFlex Performance

CRI > 95, 1,5 W/m

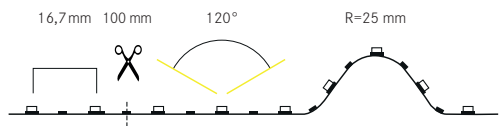

	24 VDC	1,5 W/m	CRI>95	5.000 mm	60/m	16,7mm	dimm
	-10 bis +40 °C						

NEU

Elektrische Daten

LED-Leiterplatine:	SMD-LED 2835
Leistungsaufnahme:	1,5 W/m
LED Anzahl pro Meter:	60
Nennspannung:	24 VDC
Schutzklasse:	III
Umgebungstemperatur:	-10 bis +40 °C

Photometrische Daten

Farbwiedergabeindex:	CRI > 95
Effizienz:	90 lm/W bei IP00, 3000 K

Lichttechnische Daten

Abstrahlwinkel:	120°
-----------------	------

Lebensdauer:

Lebensdauer:	L80/B10: 50.000 h L70/B50: > 50.000 h ta: 25 °C
--------------	---

Mechanische Daten

Länge der Platine:	5.000 mm, 30.000 mm
max. Modullänge:	30.000 mm
Teilungsmaß:	100 mm
Kleinster Biegeradius:	25 mm
Short Pitch:	16,7 mm
Anschlussleitung:	2 x 350 mm
Selbstklebend:	ja

Mit einer Einspeisung ist eine max. Länge von bis zu 30.000 mm realisierbar.

Zur Wärmeableitung ist eine Montage auf Aluminiumprofilen unbedingt erforderlich.

Produktvorteile

- Geeignet für Anwendungen im Innenbereich mit IP00.
- Ideal für dekorative Beleuchtung und Hinterleuchtung von Möbeln und Gegenständen.
- Sehr hohe Farbwiedergabe mit CRI > 95.
- Bis zu 30 Meter mit einer Einspeisung realisierbar.
- Teilungsmaß von 100 Millimetern.
- Dimmbar mit entsprechendem Zubehör.

LED-Flexplatinen Varianten



IP00 5 m				Unbeschichtete LED-Flexplatine zur Indoor-Anwendung in trockenen Bereichen. Nicht feucht abwischbar.			
Artikel-Nr. 5.000 mm	Preis €	Artikel-Nr. 100 mm	Preis €	Licht-farbe	Licht-strom/m	EEK Spektrum A-G	Maße [B x H]
19300027	187,00	76300027	4,60	2700 K	ca. 130lm	F	10 x 1,4 mm
19300003	187,00	76300003	4,60	3000 K	ca. 135lm	F	10 x 1,4 mm
19300004	187,00	76300004	4,60	4000 K	ca. 150lm	F	10 x 1,4 mm
			75998000	11,90	Konfektionierung bei Schutzart IP00		

IP00 30 m				Unbeschichtete LED-Flexplatine zur Indoor-Anwendung in trockenen Bereichen. Nicht feucht abwischbar.			
Artikel-Nr. 30.000 mm	Preis €	Artikel-Nr. 100 mm	Preis €	Licht-farbe	Licht-strom/m	EEK Spektrum A-G	Maße [B x H]
19300127	998,00	76300027	4,60	2700 K	ca. 130lm	F	10 x 1,4 mm
19300103	998,00	76300003	4,60	3000 K	ca. 135lm	F	10 x 1,4 mm
19300104	998,00	76300004	4,60	4000 K	ca. 150lm	F	10 x 1,4 mm
			75998000	11,90	Konfektionierung bei Schutzart IP00		



Hotel Inspire München

Profilübersicht

Anbauprofile



Einbauprofile

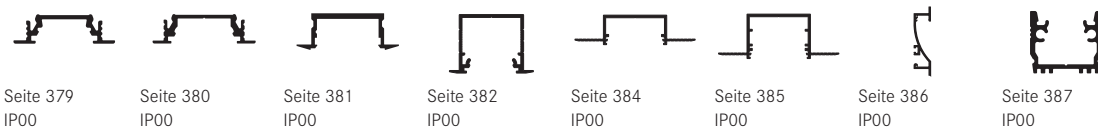

Anbau-Eckprofile



Spezialprofile

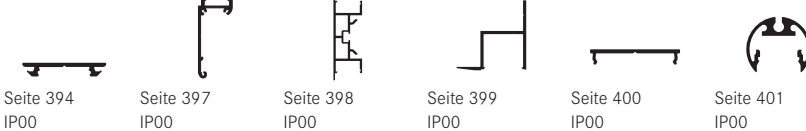

Basierend auf der Flexplatine mit der Schutzart IP00 in Verbindung mit einer opalen Abdeckung:

■ homogenes Lichtbild möglich, ■ LED-Punkte sichtbar, kein homogenes Lichtbild, ■ nicht mit der Flexplatine kombinierbar

* = eine homogene Lichtlinie ist nur in Kombination mit einer hohen Abdeckung möglich

Netzgeräte



schaltbar

Art.-Nr. 17240000
LED-Netzgerät 24 V DC,
20 W, schaltbar
Für den Betrieb von bis zu
5.000 mm (Seite 534)



dimmbar

Art.-Nr. 17528000
Weißlicht-Funksteuerung
zur Ansteuerung von einfarbigen
LED-Modulen im Weißlichtbereich
(Seite 543)



dimmbar

Art.-Nr. 17230000
LED-Netzgerät 24 V DC,
30 W, Phasenabschnitt dimmbar
Für den Betrieb von bis zu
5.000 mm (Seite 535)

Weitere Netzgeräte
und Steuerungen finden
Sie ab Seite 530.

QualityFlex Performance

CRI > 95, 3 W/m

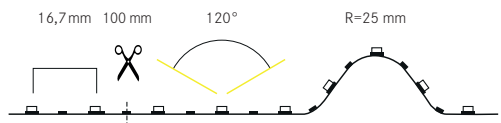

	24 VDC		3 W/m		CRI > 95		30.000 mm		60/m		16,7mm		dimm
	IP00		-10 bis +40 °C		III								

Produktvorteile

- Geeignet für Anwendungen im Innenbereich mit IP00.
- Ideal für dekorative Beleuchtung und Hinterleuchtung von Möbeln und Gegenständen.
- Sehr hohe Farbwiedergabe mit CRI > 95.
- Bis zu 30 Meter mit einer Einspeisung realisierbar.
- Teilungsmaß von 100 Millimetern.
- Dimmbar mit entsprechendem Zubehör.

Elektrische Daten

LED-Leiterplatine:	SMD-LED 2835
Leistungsaufnahme:	3 W/m
LED Anzahl pro Meter:	60
Nennspannung:	24 VDC
Schutzklasse:	III
Umgebungstemperatur:	-10 bis +40 °C

Photometrische Daten

Farbwiedergabeindex:	CRI > 95
Effizienz:	90 lm/W bei IP00, 3000 K

Lichttechnische Daten

Abstrahlwinkel:	120°
-----------------	------

Lebensdauer:

Lebensdauer:	L80/B10: 50.000 h L70/B50: > 50.000 h ta: 25 °C
--------------	---

Mechanische Daten

Länge der Platine:	5.000 mm, 30.000 mm
max. Modullänge:	30.000 mm
Teilungsmaß:	100 mm
Kleinster Biegeradius:	25 mm
Short Pitch:	16,7 mm
Anschlussleitung:	2 x 350 mm
Selbstklebend:	ja

Mit einer Einspeisung ist eine max. Länge von bis zu 30.000 mm realisierbar.

Zur Wärmeableitung ist eine Montage auf Aluminiumprofilen unbedingt erforderlich.

LED-Flexplatinen Varianten



IP00 5 m				Unbeschichtete LED-Flexplatine zur Indoor-Anwendung in trockenen Bereichen. Nicht feucht abwischbar.			
Artikel-Nr. 5.000 mm	Preis €	Artikel-Nr. 100 mm	Preis €	Licht-farbe	Licht-strom/m	EEK Spektrum A-G	Maße [B x H]
19301027	187,00	76301027	4,60	2700 K	ca. 258 lm	F	10 x 1,4 mm
19301003	187,00	76301003	4,60	3000 K	ca. 270 lm	F	10 x 1,4 mm
19301004	187,00	76301004	4,60	4000 K	ca. 282 lm	F	10 x 1,4 mm
		75998000	11,90	Konfektionierung bei Schutzart IP00			

IP00 30 m				Unbeschichtete LED-Flexplatine zur Indoor-Anwendung in trockenen Bereichen. Nicht feucht abwischbar.			
Artikel-Nr. 30.000 m	Preis €	Artikel-Nr. 100 mm	Preis €	Licht-farbe	Licht-strom/m	EEK Spektrum A-G	Maße [B x H]
19301327	998,00	76301027	4,60	2700 K	ca. 258 lm	F	10 x 1,4 mm
19301303	998,00	76301003	4,60	3000 K	ca. 270 lm	F	10 x 1,4 mm
19301304	998,00	76301004	4,60	4000 K	ca. 282 lm	F	10 x 1,4 mm
		75998000	11,90	Konfektionierung bei Schutzart IP00			









Hotel VDK, Bad Fredeburg

Profilübersicht

Anbauprofile

								
Seite 366 IP00	Seite 367 IP00	Seite 368 IP00	Seite 369 IP00	Seite 370 IP00	Seite 372 IP00	Seite 374 IP00	Seite 375 IP00	Seite 376 IP00

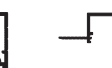
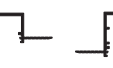





Einbauprofile

							
Seite 379 IP00	Seite 380 IP00	Seite 381 IP00	Seite 382 IP00	Seite 384 IP00	Seite 385 IP00	Seite 386 IP00	Seite 387 IP00

Anbau-Eckprofile

				
Seite 388 IP00	Seite 389 IP00	Seite 390 IP00	Seite 391 IP00	Seite 392 IP00

Spezialprofile

					
Seite 394 IP00	Seite 397 IP00	Seite 398 IP00	Seite 399 IP00	Seite 400 IP00	Seite 401 IP00

Basierend auf der Flexplatine mit der Schutzart IP00 in Verbindung mit einer opalen Abdeckung:

- homogenes Lichtbild möglich, ■ LED-Punkte sichtbar, kein homogenes Lichtbild, ■ nicht mit der Flexplatine kombinierbar
- * = eine homogene Lichtlinie ist nur in Kombination mit einer hohen Abdeckung möglich

Netzgeräte



schaltbar

Art.-Nr. 17240000
LED-Netzgerät 24 V DC,
20 W, schaltbar
Für den Betrieb von bis zu
5.000 mm (Seite 534)



dimmbar

Art.-Nr. 17528000
Weißlicht-Funksteuerung
zur Ansteuerung von einfarbigen
LED-Modulen im Weißlichtbereich
(Seite 543)



dimmbar

Art.-Nr. 17230000
LED-Netzgerät 24 V DC,
30 W, Phasenabschnitt dimmbar
Für den Betrieb von bis zu
5.000 mm (Seite 535)

**Weitere Netzgeräte
und Steuerungen finden
Sie ab Seite 530.**

QualityFlex Performance

CRI > 95, 5 W/m

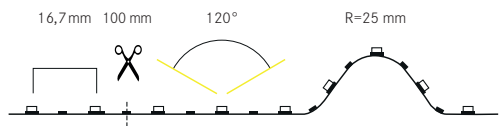

	24 VDC	5 W/m	CRI > 95	20.000 mm	60/m	16,7mm	dim
	-10 bis +40 °C						

Produktvorteile

- Sehr hohe Farbwiedergabe mit CRI > 95.
- Länge von 20 Metern mit einer Einspeisung realisierbar.
- Ideal für dekorative Beleuchtung und Hinterleuchtung von Möbeln und Einrichtungsgegenständen.
- Indirekte Beleuchtung im Wohnbereich.
- Geeignet für die Anwendung in trockenen Bereichen in Innenräumen (IP00).
- Sehr hohe Lebensdauer von 50.000 Stunden.
- Dimmbar mit entsprechendem Zubehör.

Elektrische Daten

LED-Leiterplatte:	SMD-LED 2835
Leistungsaufnahme:	5 W/m
LED Anzahl pro Meter:	60
Nennspannung:	24 VDC
Schutzklasse:	III
Umgebungstemperatur:	-10 bis +40 °C

Photometrische Daten

Farbwiedergabeindex:	CRI > 95
Effizienz:	86 lm/W bei IP00, 3000 K

Lichttechnische Daten

Abstrahlwinkel:	120°
-----------------	------

Lebensdauer:

Lebensdauer:	L80/B10: 50.000 h L70/B50: > 50.000 h ta: 25 °C
--------------	---

Mechanische Daten

Länge der Platine:	5.000 mm, 20.000 mm
max. Modullänge:	20.000 mm
Teilungsmaß:	100 mm
Kleinster Biegeradius:	25 mm
Short Pitch:	16,7 mm
Anschlussleitung:	2 x 350 mm
Selbstklebend:	ja

Mit einer Einspeisung ist eine max. Länge von bis zu 20.000 mm realisierbar.

Zur Wärmeableitung ist eine Montage auf Aluminiumprofilen unbedingt erforderlich.

LED-Flexplatinen Varianten



IP00 5 m				Unbeschichtete LED-Flexplatte zur Indoor-Anwendung in trockenen Bereichen. Nicht feucht abwischbar.			
Artikel-Nr. 5.000 mm	Preis €	Artikel-Nr. 100 mm	Preis €	Licht-farbe	Licht-strom/m	EEK Spektrum A-G	Maße [B x H]
19302027	199,00	76302027	4,90	2700 K	ca. 410lm	F	10 x 1,4 mm
19302003	199,00	76302003	4,90	3000 K	ca. 430lm	F	10 x 1,4 mm
19302004	199,00	76302004	4,90	4000 K	ca. 455lm	F	10 x 1,4 mm
			75998000	11,90	Konfektionierung bei Schutzart IP00		

IP00 20 m				Unbeschichtete LED-Flexplatte zur Indoor-Anwendung in trockenen Bereichen. Nicht feucht abwischbar.			
Artikel-Nr. 20.000 mm	Preis €	Artikel-Nr. 100 mm	Preis €	Licht-farbe	Licht-strom/m	EEK Spektrum A-G	Maße [B x H]
19302227	699,00	76302027	4,90	2700 K	ca. 410lm	F	10 x 1,4 mm
19302203	699,00	76302003	4,90	3000 K	ca. 430lm	F	10 x 1,4 mm
19302204	699,00	76302004	4,90	4000 K	ca. 455lm	F	10 x 1,4 mm
			75998000	11,90	Konfektionierung bei Schutzart IP00		



Kanzlei, Dortmund

Profilübersicht

Anbauprofile



Einbauprofile

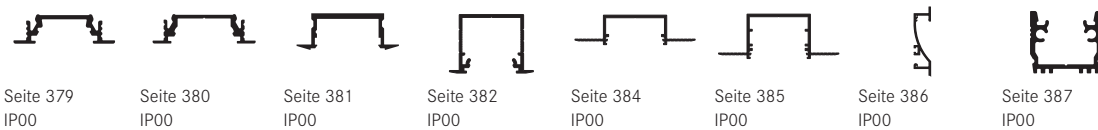

Anbau-Eckprofile



Spezialprofile

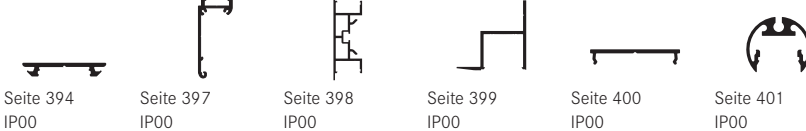

Basierend auf der Flexplatine mit der Schutzart IP00 in Verbindung mit einer opalen Abdeckung:

■ homogenes Lichtbild möglich, ■ LED-Punkte sichtbar, kein homogenes Lichtbild, ■ nicht mit der Flexplatine kombinierbar

* = eine homogene Lichtlinie ist nur in Kombination mit einer hohen Abdeckung möglich

Netzgeräte



schaltbar

Art.-Nr. 17241000
LED-Netzgerät 24 V DC,
40 W, schaltbar
Für den Betrieb von bis zu
5.000 mm (Seite 534)



dimmbar

Art.-Nr. 17528000
Weißlicht-Funksteuerung
zur Ansteuerung von einfarbigen
LED-Modulen im Weißlichtbereich
(Seite 543)



dimmbar

Art.-Nr. 17230000
LED-Netzgerät 24 V DC,
30 W, Phasenabschnitt dimmbar
Für den Betrieb von bis zu
5.000 mm (Seite 535)

Weitere Netzgeräte
und Steuerungen finden
Sie ab Seite 530.

QualityFlex Performance

CRI > 95, 10 W/m

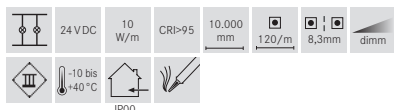
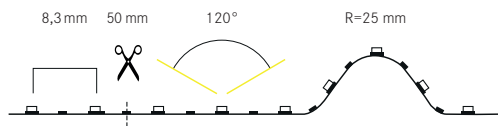

Produktvorteile

- Geringer LED Abstand für eine optimale indirekte Beleuchtung.
- Sehr hohe Farbwiedergabe mit CRI > 95.
- Länge von maximal 10 Metern mit einer Einspeisung realisierbar.
- Geeignet für die Anwendung in trockenen Bereichen in Innenräumen (IP00).
- Sehr geringes Teilungsmaß von 50 Millimetern.
- Dekorative, indirekte und Grundbeleuchtung in Wohnbereichen.
- Verfügbar in 2700 Kelvin, 3000 Kelvin und 4000 Kelvin.
- Dimmbar mit entsprechendem Zubehör.

Elektrische Daten

LED-Leiterplatte:	SMD-LED 2835
Leistungsaufnahme:	10 W/m
LED Anzahl pro Meter:	120
Nennspannung:	24 VDC
Schutzklasse:	III
Umgebungstemperatur:	-10 bis +40 °C

Photometrische Daten

Farbwiedergabeindex:	CRI > 95
Effizienz:	87 lm/W bei IP00, 3000 K

Lichttechnische Daten

Abstrahlwinkel:	120°
-----------------	------

Lebensdauer:

Lebensdauer:	L80/B10: 50.000 h L70/B50: > 50.000 h ta: 25 °C
--------------	---

Mechanische Daten

Länge der Platine:	5.000 mm, 10.000 mm
max. Modullänge:	10.000 mm
Teilungsmaß:	50 mm
Kleinster Biegeradius:	25 mm
Short Pitch:	8,3 mm
Anschlussleitung:	2 x 350 mm
Selbstklebend:	ja

Mit einer Einspeisung ist eine max. Länge von bis zu 10.000 mm realisierbar.

Zur Wärmeableitung ist eine Montage auf Aluminiumprofilen unbedingt erforderlich.

LED-Flexplatinen Varianten



IP00 5 m				Unbeschichtete LED-Flexplatte zur Indoor-Anwendung in trockenen Bereichen. Nicht feucht abwischbar.			
Artikel-Nr. 5.000 mm	Preis €	Artikel-Nr. 50 mm	Preis €	Licht-farbe	Licht-strom/m	EEK Spektrum A-G	Maße [B x H]
19303027	308,00	76303027	3,80	2700 K	ca. 820 lm	F	10 x 1,4 mm
19303003	308,00	76303003	3,80	3000 K	ca. 870 lm	F	10 x 1,4 mm
19303004	308,00	76303004	3,80	4000 K	ca. 900 lm	F	10 x 1,4 mm
			75998000	11,90	Konfektionierung bei Schutzart IP00		

IP00 10 m				Unbeschichtete LED-Flexplatte zur Indoor-Anwendung in trockenen Bereichen. Nicht feucht abwischbar.			
Artikel-Nr. 10.000 mm	Preis €	Artikel-Nr. 50 mm	Preis €	Licht-farbe	Licht-strom/m	EEK Spektrum A-G	Maße [B x H]
19303127	549,00	76303027	3,80	2700 K	ca. 820 lm	F	10 x 1,4 mm
19303103	549,00	76303003	3,80	3000 K	ca. 870 lm	F	10 x 1,4 mm
19303104	549,00	76303004	3,80	4000 K	ca. 900 lm	F	10 x 1,4 mm
			75998000	11,90	Konfektionierung bei Schutzart IP00		



Profilübersicht

Anbauprofile



Einbauprofile

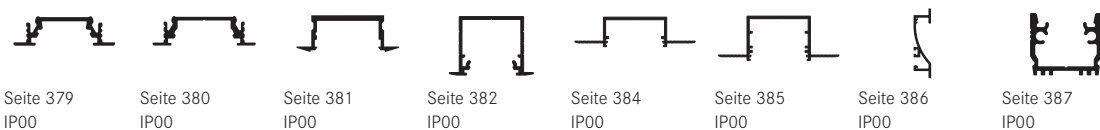

Anbau-Eckprofile



Spezialprofile

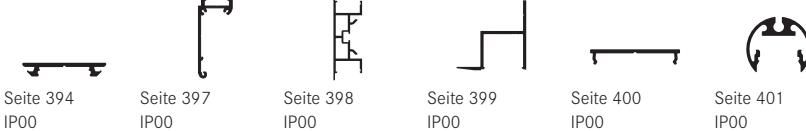

Basierend auf der Flexplatine mit der Schutzart IP00 in Verbindung mit einer opalen Abdeckung:

■ homogenes Lichtbild möglich, ■ LED-Punkte sichtbar, kein homogenes Lichtbild, ■ nicht mit der Flexplatine kombinierbar

* = eine homogene Lichtlinie ist nur in Kombination mit einer hohen Abdeckung möglich

Netzgeräte



schaltbar

Art.-Nr. 17242000
LED-Netzgerät 24 V DC,
60 W, schaltbar
Für den Betrieb von bis zu
5.000 mm (Seite 534)



dimmbar

Art.-Nr. 17528000
Weißlicht-Funksteuerung
zur Ansteuerung von einfarbigen
LED-Modulen im Weißlichtbereich
(Seite 543)



dimmbar

Art.-Nr. 17231000
LED-Netzgerät 24 V DC,
75 W, Phasenabschnitt dimmbar
Für den Betrieb von bis zu
5.000 mm (Seite 535)

**Weitere Netzgeräte
und Steuerungen finden
Sie ab Seite 530.**

QualityFlex Performance

CRI > 95, 15 W/m

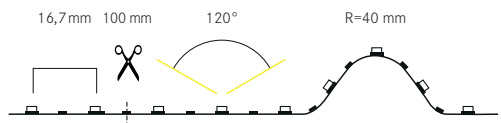

	24 VDC	15 W/m	CRI > 95	10.000 mm	60/m	16,7mm	dimm
	-10 bis +40 °C						

Produktvorteile

- Sehr hohe Farbwiedergabe mit CRI > 95.
- Länge von maximal 10 Metern mit einer Einspeisung realisierbar.
- Geeignet für die Anwendung in trockenen Bereichen in Innenräumen (IP00).
- Teilungsmaß von 100 Millimetern.
- Hoher Lichtleistung für indirekte und Grundbeleuchtung in zahlreichen Anwendungsbereichen.
- Verfügbar in 2700 Kelvin, 3000 Kelvin und 4000 Kelvin.
- Dimmbar mit entsprechendem Zubehör.

Elektrische Daten

LED-Leiterplatte:	SMD-LED 2835
Leistungsaufnahme:	15 W/m
LED Anzahl pro Meter:	60
Nennspannung:	24 VDC
Schutzklasse:	III
Umgebungstemperatur:	-10 bis +40 °C

Photometrische Daten

Farbwiedergabeindex:	CRI > 95
Effizienz:	78 lm/W bei IP00, 3000 K

Lichttechnische Daten

Abstrahlwinkel:	120°
-----------------	------

Lebensdauer:

Lebensdauer:	L80/B10: 50.000 h L70/B50: > 50.000 h ta: 25 °C
--------------	---

Mechanische Daten

Länge der Platine:	5.000 mm, 10.000 mm
max. Modullänge:	10.000 mm
Teilungsmaß:	100 mm
Kleinster Biegeradius:	40 mm
Short Pitch:	16,7 mm
Anschlussleitung:	2 x 350 mm
Selbstklebend:	ja

Mit einer Einspeisung ist eine max. Länge von bis zu 10.000 mm realisierbar.

Zur Wärmeableitung ist eine Montage auf Aluminiumprofilen unbedingt erforderlich.

LED-Flexplatinen Varianten



IP00 5 m		Unbeschichtete LED-Flexplatte zur Indoor-Anwendung in trockenen Bereichen. Nicht feucht abwischbar.					
Artikel-Nr. 5.000 mm	Preis €	Artikel-Nr. 100 mm	Preis €	Licht-farbe	Licht-strom/m	EEK Spektrum A-G	Maße [B x H]
19304027	218,00	76304027	5,40	2700 K	ca. 1.180 lm	F	10 x 1,4 mm
19304003	218,00	76304003	5,40	3000 K	ca. 1.238 lm	F	10 x 1,4 mm
19304004	218,00	76304004	5,40	4000 K	ca. 1.180 lm	F	10 x 1,4 mm
		75998000	11,90	Konfektionierung bei Schutzart IP00			

IP00 10 m		Unbeschichtete LED-Flexplatte zur Indoor-Anwendung in trockenen Bereichen. Nicht feucht abwischbar.					
Artikel-Nr. 10.000 mm	Preis €	Artikel-Nr. 100 mm	Preis €	Licht-farbe	Licht-strom/m	EEK Spektrum A-G	Maße [B x H]
19304127	399,00	76304027	5,40	2700 K	ca. 1.180 lm	F	10 x 1,4 mm
19304103	399,00	76304003	5,40	3000 K	ca. 1.238 lm	F	10 x 1,4 mm
19304104	399,00	76304004	5,40	4000 K	ca. 1.180 lm	F	10 x 1,4 mm
		75998000	11,90	Konfektionierung bei Schutzart IP00			



Profilübersicht

Anbauprofile



Einbauprofile

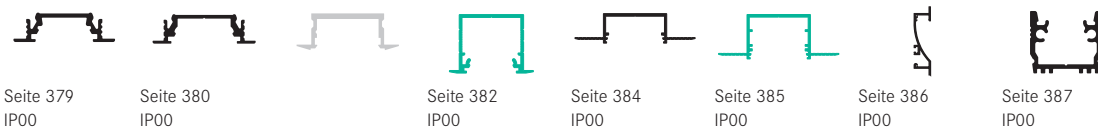

Anbau-Eckprofile



Spezialprofile

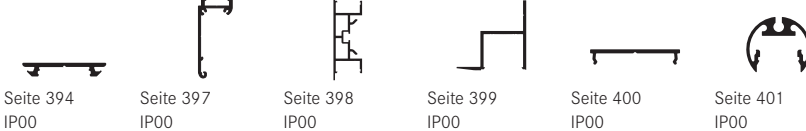

Basierend auf der Flexplatine mit der Schutzart IP00 in Verbindung mit einer opalen Abdeckung:

■ homogenes Lichtbild möglich, ■ LED-Punkte sichtbar, kein homogenes Lichtbild, ■ nicht mit der Flexplatine kombinierbar

* = eine homogene Lichtlinie ist nur in Kombination mit einer hohen Abdeckung möglich

Netzgeräte



schaltbar

Art.-Nr. 17243000
LED-Netzgerät 24 V DC,
120 W, schaltbar
Für den Betrieb von bis zu
5.000 mm (Seite 534)



dimmbar

Art.-Nr. 17528000
Weißlicht-Funksteuerung
zur Ansteuerung von einfarbigen
LED-Modulen im Weißlichtbereich
(Seite 543)



dimmbar

Art.-Nr. 17232000
LED-Netzgerät 24 V DC,
120 W, Phasenabschnitt dimmbar
Für den Betrieb von bis zu
5.000 mm (Seite 535)

**Weitere Netzgeräte
und Steuerungen finden
Sie ab Seite 530.**

QualityFlex Performance

CRI > 95, 20 W/m

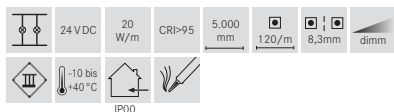
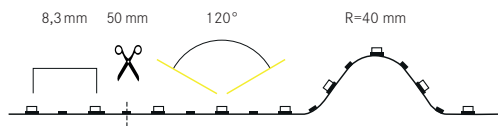

NEU

Elektrische Daten

LED-Leiterplatine:	SMD-LED 2835
Leistungsaufnahme:	20 W/m
LED Anzahl pro Meter:	120
Nennspannung:	24 VDC
Schutzklasse:	III
Umgebungstemperatur:	-10 bis +40 °C

Photometrische Daten

Farbwiedergabeindex:	CRI > 95
Effizienz:	86 lm/W bei IP00, 3000 K

Lichttechnische Daten

Abstrahlwinkel:	120°
-----------------	------

Lebensdauer:

Lebensdauer:	L80/B10: 50.000 h L70/B50: > 50.000 h ta: 25 °C
--------------	---

Mechanische Daten

Länge der Platine:	5.000 mm
max. Modullänge:	5.000 mm
Teilungsmaß:	50 mm
Kleinster Biegeradius:	40 mm
Short Pitch:	8,3 mm
Anschlussleitung:	2 x 350 mm
Selbstklebend:	ja

Mit einer Einspeisung ist eine max. Länge von bis zu 10.000 mm realisierbar.

Zur Wärmeableitung ist eine Montage auf Aluminiumprofilen unbedingt erforderlich.

Produktvorteile

- Sehr hohe Farbwiedergabe mit CRI > 95.
- Geeignet für die Anwendung in trockenen Bereichen in Innenräumen (IP00).
- Sehr geringes Teilungsmaß von 50 Millimetern.
- Sehr hohe Lichtleistung mit 20 Watt pro Meter.
- Geeignet für die Grundbeleuchtung in zahlreichen Anwendungsbereichen.
- Verfügbar in 2700 Kelvin, 3000 Kelvin und 4000 Kelvin.
- Dimmbar mit entsprechendem Zubehör.

LED-Flexplatinen Varianten



IP00 5 m				Unbeschichtete LED-Flexplatine zur Indoor-Anwendung in trockenen Bereichen. Nicht feucht abwischbar.			
Artikel-Nr.	Preis €	Artikel-Nr.	Preis €	Lichtfarbe	Lichtstrom/m	EEK Spektrum A-G	Maße [B x H]
19305027	349,00	76305027	5,20	2700 K	ca. 1.660 lm	F	10 x 1,4 mm
19305003	349,00	76305003	5,20	3000 K	ca. 1.720 lm	F	10 x 1,4 mm
19305004	349,00	76305004	5,20	4000 K	ca. 1.800 lm	F	10 x 1,4 mm
		75998000	11,90	Konfektionierung bei Schutzart IP00			



Profilübersicht

Anbauprofile



Einbauprofile

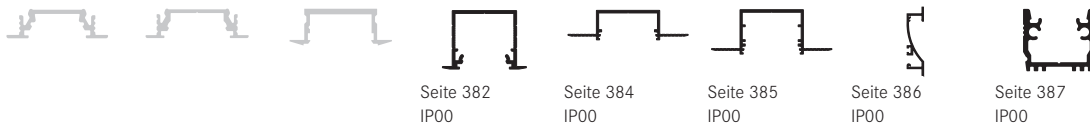

Anbau-Eckprofile



Spezialprofile

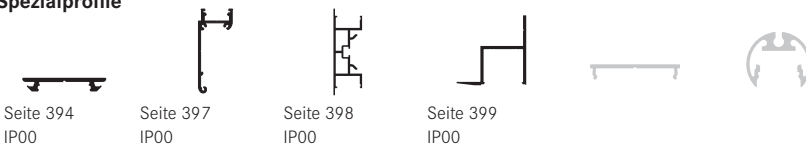

Basierend auf der Flexplatine mit der Schutzart IP00 in Verbindung mit einer opalen Abdeckung:

■ homogenes Lichtbild möglich, ■ LED-Punkte sichtbar, kein homogenes Lichtbild, ■ nicht mit der Flexplatine kombinierbar

* = eine homogene Lichtlinie ist nur in Kombination mit einer hohen Abdeckung möglich

Netzgeräte



schaltbar

Art.-Nr. 17243000
LED-Netzgerät 24 V DC,
120 W, **schaltbar**
Für den Betrieb von bis zu
5.000 mm (Seite 534)



dimmbar

Art.-Nr. 17528000
Weißlicht-Funksteuerung
zur Ansteuerung von einfarbigen
LED-Modulen im Weißlichtbereich
(Seite 543)



dimmbar

Art.-Nr. 17232000
LED-Netzgerät 24 V DC,
120 W, **Phasenabschnitt dimmbar**
Für den Betrieb von bis zu
5.000 mm (Seite 535)

**Weitere Netzgeräte
und Steuerungen finden
Sie ab Seite 530.**



07

QualityFlex Special Applications. Für jeden Einsatzbereich das richtige Licht.

Mit QualityFlex Special Applications bietet Brumberg LED-Flexplatten, die speziell auf ihr jeweiliges Einsatzgebiet zugeschnitten sind. Sie finden ihre Bestimmung bei besonderen Beleuchtungsaufgaben und filigranen Lichtlösungen. Von dim2warm oder TunableWhite über Thin4 oder OneCut bis hin zu RGBW+TW liefern wir für nahezu jede denkbare Spezialanwendung die passenden LED-Flexplatten.



Das Sortiment im Überblick.

- Side LED: Für die optimale Kanteneinspeisung.
- COB Vision: Für homogenes Licht.
- Dim2warm: für einen Dimmeffekt wie bei Glühlampen. (Dimmung von 3000 Kelvin auf 1800 Kelvin).
- TunableWhite: Für die variable Farbtemperatursteuerung von warm- bis kaltweißem Licht.
- Thin4: Für besonders schmale Einbauten (4 mm Platinenbreite).
- OneCut: Für Licht auf den Millimeter genau (teilbar nach jeder LED).
- Food: Für die optische Hervorhebung einzelner Warengruppen und farbtreue Produktinszenierung von Lebensmitteln.
- RGB und RGBW: Für stimmungsvolle Farbakzentuierungen und Raumlösungen.
- RGB+TW: Die 5-Kanallösung, die RGB und TW kombiniert für farbige und dynamische Lichtanwendungen.

QualityFlex Special Applications

COB-Vision, 5 m, 10 W / m

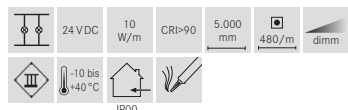
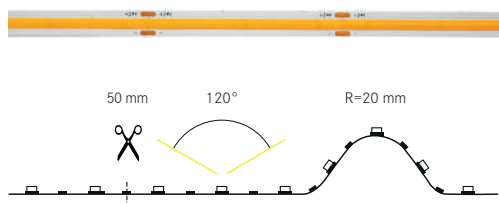

NEU

Elektrische Daten

LED-Leiterplatine:	COB-LED
Leistungsaufnahme:	10 W/m
LED Anzahl pro Meter:	480
Nennspannung:	24 VDC
Schutzklasse:	III
Umgebungstemperatur:	-10 bis +40 °C

Photometrische Daten

Farbwiedergabeindex:	CRI > 90
Farbkonsistenz:	SDCM < 3
Effizienz:	100 lm/W bei IP00, 3000 K

Lichttechnische Daten

Abstrahlwinkel:	120°
-----------------	------

Lebensdauer:

Lebensdauer:	L80/B10: 50.000 h L70/B50: > 50.000 h ta: 25 °C
--------------	---

Mechanische Daten

Länge der Platine:	5.000 mm
max. Modullänge:	5.000 mm
Teilungsmaß:	50 mm
Kleinster Biegeradius:	20 mm
Anschlussleitung:	2 x 500 mm
Selbstklebend:	ja

Zur Wärmeableitung ist eine Montage auf Aluminiumprofilen unbedingt erforderlich.

Produktvorteile

- Hohe Farbwiedergabe mit CRI > 90.
- Chip-on-Board LED Bestückung für homogenes Lichtbild.
- Durchgängiger Lichtaustritt über die Platinenlänge.
- Ideal für indirekte und dekorative Beleuchtung.
- Farbtemperatur 2700 K, 3000 K, 4000 K.
- Geeignet für Anwendungen in trockenen Innenbereichen.
- Teilungsmaß von 50 Millimetern.
- Lichtfarbe: Monochrom Weiß.
- Dimmbar mit entsprechendem Zubehör.



LED-Flexplatinen Varianten

IP00				Unbeschichtete LED-Flexplatine zur Indoor-Anwendung in trockenen Bereichen. Nicht feucht abwischbar.			
Artikel-Nr. 5.000 mm	Preis €	Artikel-Nr. 50 mm	Preis €	Licht- farbe	Licht- strom / m	EEL Spektrum A-G	Maße [B x H]
15317027	198,00	75317027	2,75	2700 K	ca. 950 lm	F	10 x 2 mm
15317003	198,00	75317003	2,75	3000 K	ca. 1.000 lm	F	10 x 2 mm
15317004	198,00	75317004	2,75	4000 K	ca. 1.105 lm	E	10 x 2 mm
		75998000	11,90	Konfektionierung bei Schutzart IP00			





Hotel Seegarten, Sorpesee

Profilübersicht

Anbauprofile



Einbauprofile

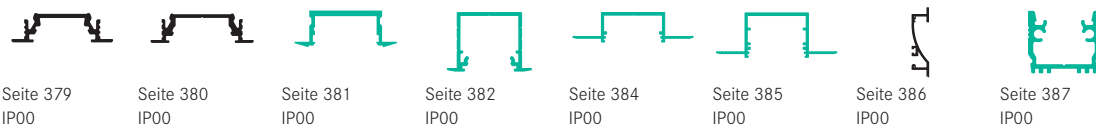

Anbau-Eckprofile



Spezialprofile



Basierend auf der Flexplatine mit der Schutzart IP00 in Verbindung mit einer opalen Abdeckung:

■ homogenes Lichtbild möglich, ■ LED-Punkte sichtbar, kein homogenes Lichtbild, ■ nicht mit der Flexplatine kombinierbar

* = eine homogene Lichtlinie ist nur in Kombination mit einer hohen Abdeckung möglich

Netzgeräte



schaltbar

Art.-Nr. 17242000
LED-Netzgerät 24 V DC,
60 W, schaltbar
Für den Betrieb von bis zu
5.000 mm (Seite 534)



dimmbar

Art.-Nr. 17528000
Weißlicht-Funksteuerung
zur Ansteuerung von einfarbigen
LED-Modulen im Weißlichtbereich
(Seite 543)



dimmbar

Art.-Nr. 17231000
LED-Netzgerät 24 V DC,
75 W, Phasenabschnitt dimmbar
Für den Betrieb von bis zu
5.000 mm (Seite 535)

**Weitere Netzgeräte
und Steuerungen finden
Sie ab Seite 530.**

COB Vision.

Homogene, gleichmäßige Beleuchtung.

LED-Flexplatine im COB-Design, ohne sichtbare Einzel-LEDs.

Chip-on-Board (COB-) LED-Streifen erzeugen eine homogene Beleuchtung bereits bei sehr flachen Profilen. Geeignet für indirekte und direkte Beleuchtung.

Scannen und
Produktvideo
anschauen





QualityFlex Special Applications, Thin4, CRI > 90, 7,2 W/m

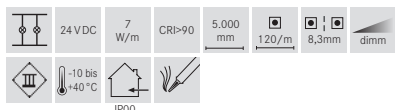
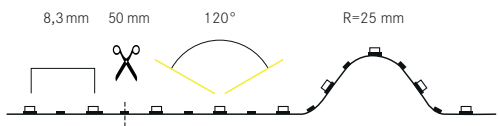

Produktvorteile

- Vier Millimeter dünne LED-Flexplatinen für filigrane Anwendungen.
- Ideal geeignet für Anwendung an Möbelstücken oder anderen Einrichtungsgegenständen sowie sehr schmalen Flächen.
- Hohe Farbwiedergabe mit CRI > 90.
- Verfügbare Farbtemperaturen: 2700 K, 3000 K, 4000 K.
- Geeignet für die Anwendung in trockenen Innenbereichen mit IP00.
- Geringes Teilungsmaß von 50 Millimetern.
- 350 mm Einspeisekabel.
- Dimmbar mit entsprechendem Zubehör.



Elektrische Daten

LED-Leiterplatine:	SMD-LED 2110
Leistungsaufnahme:	7,2 W/m
LED Anzahl pro Meter:	120
Nennspannung:	24 VDC
Schutzklasse:	III
Umgebungstemperatur:	-10 bis +40 °C

Photometrische Daten

Farbwiedergabeindex:	CRI > 90
Effizienz:	80 lm/W bei IP00, 3000 K

Lichttechnische Daten

Abstrahlwinkel:	120°
-----------------	------

Lebensdauer:

Lebensdauer:	L80/B10: 50.000 h L70/B50: > 50.000 h ta: 25 °C
--------------	---

Mechanische Daten

Länge der Platine:	5.000 mm
max. Modullänge:	5.000 mm
Teilungsmaß:	50 mm
Kleinster Biegeradius:	25 mm
Short Pitch:	8,3 mm
Anschlussleitung:	2 x 350 mm
Selbstklebend:	ja

Zur Wärmeableitung ist eine Montage auf Aluminiumprofilen unbedingt erforderlich.

LED-Flexplatinen Varianten

IP00				Unbeschichtete LED-Flexplatine zur Indoor-Anwendung in trockenen Bereichen. Nicht feucht abwischbar.			
Artikel-Nr. 5.000 mm	Preis €	Artikel-Nr. 50 mm	Preis €	Licht-farbe	Licht-strom /m	EEK Spektrum A-G	Maße [B x H]
15314027	189,00	75314027	2,70	2700 K	ca. 560lm	G	4 x 1,8 mm
15314003	189,00	75314003	2,70	3100 K	ca. 583lm	F	4 x 1,8 mm
15314004	189,00	75314004	2,70	4100 K	ca. 619lm	F	4 x 1,8 mm
			75998000	11,90	Konfektionierung bei Schutzart IP00		









Privathaus, Tegernsee

Profilübersicht

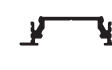
Anbauprofile

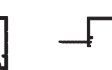
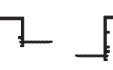
									
Seite 366 IP00	Seite 367 IP00	Seite 368 IP00	Seite 369 IP00	Seite 370 IP00	Seite 372 IP00	Seite 374 IP00	Seite 375 IP00	Seite 376 IP00	







Einbauprofile

								
Seite 379 IP00	Seite 380 IP00	Seite 381 IP00	Seite 382 IP00	Seite 384 IP00	Seite 385 IP00	Seite 386 IP00	Seite 387 IP00	

Anbau-Eckprofile

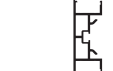
				
Seite 388 IP00	Seite 389 IP00	Seite 390 IP00	Seite 391 IP00	Seite 392 IP00

Spezialprofile

					
Seite 394 IP00	Seite 397 IP00	Seite 398 IP00	Seite 399 IP00	Seite 400 IP00	Seite 401 IP00

Basierend auf der Flexplatine mit der Schutzart IP00 in Verbindung mit einer opalen Abdeckung:

■ homogenes Lichtbild möglich, ■ LED-Punkte sichtbar, kein homogenes Lichtbild, ■ nicht mit der Flexplatine kombinierbar

* = eine homogene Lichtlinie ist nur in Kombination mit einer hohen Abdeckung möglich

Netzgeräte



schaltbar

Art.-Nr. 17241000
40 W, LED-Netzgerät 24 V DC,
schaltbar
Für den Betrieb von bis zu
5.000 mm (Seite 534)



dimmbar

Art.-Nr. 17528000
Weißlicht-Funksteuerung
zur Ansteuerung von einfarbigen
LED-Modulen im Weißlichtbereich.
(Seite 543)



dimmbar

Art.-Nr. 17231000
LED-Netzgerät 24 V DC,
75 W, Phasenabschnitt dimmbar
Für den Betrieb von bis zu
5.000 mm (Seite 535)

**Weitere Netzgeräte
und Steuerungen finden
Sie ab Seite 530.**





Privatwohnung, Berlin

QualityFlex Special Applications, OneCut, CRI > 90, 18 W/m, 12 V DC

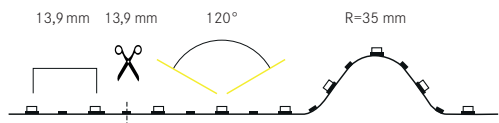

	24 VDC	18 W/m	CRI>90	5.000 mm	
	-10 bis +40 °C				

Produktvorteile

- Teilbar nach jeder einzelnen LED (alle 13,9 cm) für höchst flexible Konfektionierung.
- Maßgeschneiderte Lichtlösungen für individuelle Beleuchtungskonzepte.
- Hohe Farbwiedergabe von CRI > 90.
- Optimal für die Grund- und Allgemeinbeleuchtung von Räumen, architektonische Anwendungen sowie Bereiche, in denen eine hohe Ausleuchtung gewünscht ist.
- Farbtemperatur: 2700 K, 3000 K, 4000 K.
- 12 DC Ausführung.
- Dimmbar mit entsprechendem Zubehör.



Elektrische Daten

LED-Leiterplatine:	SMD-LED 5050
Leistungsaufnahme:	18 W/m
LED Anzahl pro Meter:	72
Nennspannung:	12 VDC
Schutzklasse:	III
Umgebungstemperatur:	-10 bis +40 °C

Photometrische Daten

Farbwiedergabeindex:	CRI > 90
Effizienz:	83 lm/W bei IP00, 3000 K

Lichttechnische Daten

Abstrahlwinkel:	120°
-----------------	------

Lebensdauer:

Lebensdauer:	L80/B10: 50.000 h L70/B50: > 50.000 h ta: 25 °C
--------------	---

Mechanische Daten

Länge der Platine:	5.000 mm
max. Modullänge:	5.000 mm
Teilungsmaß:	13,9 mm
Kleinster Biegeradius:	35 mm
Short Pitch:	13,9 mm
Anschlussleitung:	2 x 350 mm
Selbstklebend:	ja

Zur Wärmeableitung ist eine Montage auf Aluminiumprofilen unbedingt erforderlich.

LED-Flexplatinen Varianten

Artikel-Nr. 5.000 mm	Preis €	Artikel-Nr. 13,9 mm	Preis €	Licht- farbe	Licht- strom /m	EEK Spektrum A-G	Maße [B x H]
15311027	399,00	75311027	1,60	2700 K	ca. 1.470lm	F	12 x 2,2mm
15311003	399,00	75311003	1,60	3000 K	ca. 1.505lm	F	12 x 2,2mm
15311004	399,00	75311004	1,60	4000 K	ca. 1.557lm	F	12 x 2,2mm
		75998000	11,90	Konfektionierung bei Schutzart IP00			

IP00 Unbeschichtete LED-Flexplatine zur Indoor-Anwendung in trockenen Bereichen. Nicht feucht abwischbar.



Borussia Mönchengladbach, Praxis

Profilübersicht

Anbauprofile



Einbauprofile

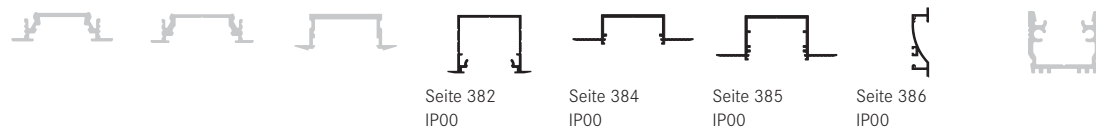

Anbau-Eckprofile



Spezialprofile

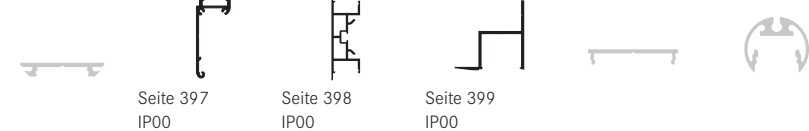

Basierend auf der Flexplatine mit der Schutzart IP00 in Verbindung mit einer opalen Abdeckung:

■ homogenes Lichtbild möglich, ■ LED-Punkte sichtbar, kein homogenes Lichtbild, ■ nicht mit der Flexplatine kombinierbar

* = eine homogene Lichtlinie ist nur in Kombination mit einer hohen Abdeckung möglich

Netzgeräte



schaltbar

Art.-Nr. 17122000
LED-Netzgerät 12 V DC,
120 W, **schaltbar**
Für den Betrieb von bis zu
5.000 mm (Seite 530)



dimmbar

Art.-Nr. 17528000
Weißlicht-Funksteuerung
zur Ansteuerung von einfarbigen
LED-Modulen im Weißlichtbereich.
(Seite 543)

**Weitere Netzgeräte
und Steuerungen finden
Sie ab Seite 530.**

QualityFlex Special Applications, dim2warm, CRI > 90, 19,2 W/m

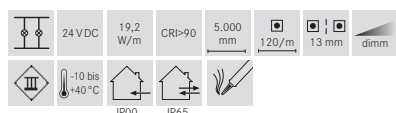
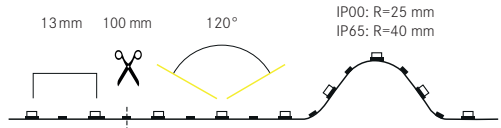

Produktvorteile

- Sorgt mit modernster LED-Technologie für Wohlfühlambiente beim Abdimmen des Lichtes.
- Dimmeffekte wie bei der Glühlampe und warmweißes Licht wie im Kerzenschein.
- Hohe Farbwiedergabe mit CRI > 90.
- Farbtemperatur: 3000 K - 1800 K.
- Abgestimmt auf unsere dim2warm Strahler.
- Ansteuerung: 2-adrig.
- Dimmbar mit entsprechendem Zubehör.*

Elektrische Daten

LED-Leiterplatine:	SMD-LED 2835
Leistungsaufnahme:	19,2 W/m
LED Anzahl pro Meter:	120
Nennspannung:	24 VDC
Schutzklasse:	III
Umgebungstemperatur:	-10 bis +40 °C
Ansteuerung:	2-adrig

Photometrische Daten

Farbwiedergabeindex:	CRI > 90
Farbkonsistenz:	SDCM < 3
Effizienz:	59 lm/W bei IP00, 3000 K

Lichttechnische Daten

Abstrahlwinkel:	120°
-----------------	------

Lebensdauer:

Lebensdauer:	L80/B10: 50.000 h L70/B50: > 50.000 h ta: 25 °C
--------------	---

Mechanische Daten

Länge der Platine:	5.000 mm
max. Modulänge:	5.000 mm
Teilungsmaß:	100 mm
Kleinster Biegeradius:	IP00: 25 mm IP65: 40 mm
Short Pitch:	13 mm
Anschlussleitung:	2 x 300 mm
Selbstklebend:	ja

Zur Wärmeableitung ist eine Montage auf Aluminiumprofilen unbedingt erforderlich.

*** Kompatibel zu allen Brumberg-LED-Dimmern, außer zu den phasendimmbaren Konvertern 17230000, 17231000 und 17232000.**

LED-Flexplatinen Varianten



IP00		Unbeschichtete LED-Flexplatine zur Indoor-Anwendung in trockenen Bereichen. Nicht feucht abwischbar.					
Artikel-Nr. 5.000 mm	Preis €	Artikel-Nr. 100 mm	Preis €	Licht- farbe	Licht- strom /m	EEK Spektrum A-G	Maße [B x H]
15312003	299,00	75312003	8,60	3000 K - 1800K	max. 1.150lm	G	10 x 1,2mm
		75998000	11,90	Konfektionierung bei Schutzart IP00			

IP65		Transparenter, beständiger Silikonüberzug zum optimalen Schutz gegen mechanischer Beanspruchung und Feuchtigkeit, abwaschbar.					
Artikel-Nr. 5.000 mm	Preis €	Artikel-Nr. 100 mm	Preis €	Licht- farbe	Licht- strom /m	EEK Spektrum A-G	Maße [B x H]
15362003	329,00	75362003	9,50	3000 K - 1800K	max. 1.000lm	G	12,5 x 5 mm
		75999000	17,90	Konfektionierung bei erhöhter Schutzart IP6...			



Privathaus, Obernburg

Profilübersicht

Anbauprofile



Einbauprofile

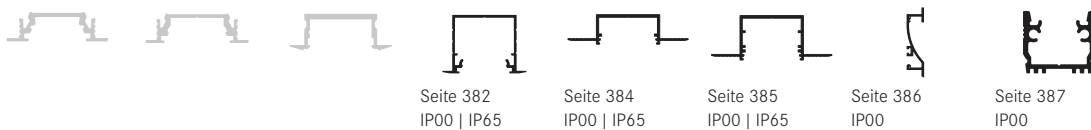

Anbau-Eckprofile



Spezialprofile

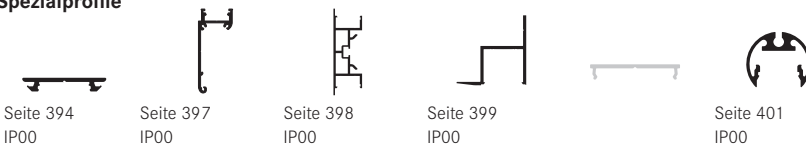

Basierend auf der Flexplatine mit der Schutzart IP00 in Verbindung mit einer opalen Abdeckung:

■ homogenes Lichtbild möglich, ■ LED-Punkte sichtbar, kein homogenes Lichtbild, ■ nicht mit der Flexplatine kombinierbar

* = eine homogene Lichtlinie ist nur in Kombination mit einer hohen Abdeckung möglich

Netzgeräte



schaltbar

Art.-Nr. 17243000
LED-Netzgerät 24 V DC,
120 W, schaltbar
 Für den Betrieb von bis zu
 5.000 mm (Seite 534)



dimmbar

Art.-Nr. 17528000
Weißlicht-Funksteuerung
 Zur Ansteuerung von einfarbigen
 LED-Modulen im Weißlichtbereich
 (Seite 543)

**Weitere Netzgeräte
 und Steuerungen finden
 Sie ab Seite 530.**

QualityFlex Special Applications, TunableWhite, 19,2 W/m

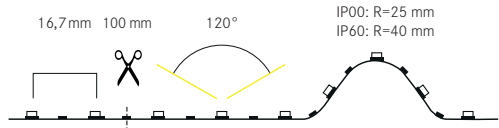

	24 VDC	19,2 W/m	CRI>90	5.000 mm	120/m	16,7mm	dim
	-10 bis +40 °C			IP00 / IP60			

NEU

Elektrische Daten

LED-Leiterplatine:	SMD-LED 2835
Leistungsaufnahme:	19,2 W/m
LED Anzahl pro Meter:	120
Nennspannung:	24 VDC
Schutzklasse:	III
Umgebungstemperatur:	-10 bis +40 °C
Ansteuerung:	Negativ (3-adrig)

Photometrische Daten

Farbwiedergabeindex:	CRI > 90
Effizienz:	87 lm/W bei IP00, 2000 K

Lichttechnische Daten

Abstrahlwinkel:	120°
-----------------	------

Lebensdauer:

Lebensdauer:	L80/B10: 50.000 h L70/B50: > 50.000 h ta: 25 °C
--------------	---

Mechanische Daten

Länge der Platine:	5.000 mm
max. Modullänge:	5.000 mm
Teilungsmaß:	100 mm
Kleinster Biegeradius:	IP00: 25 mm IP60: 40 mm
Short Pitch:	16,7 mm
Anschlussleitung:	2 x 350 mm
Selbstklebend:	ja

Zur Wärmeableitung ist eine Montage auf Aluminiumprofilen unbedingt erforderlich.

Produktvorteile

- Kompatibel mit unserem TunableWhite LED-Einsatz 12843004.
- Mit 2-Kanal-Dimmung lassen sich Farbtemperatur und Helligkeit verändern.
- Optimal Steuerbar über DALI (DT8) oder TunableWhite Funk-Fernbedienung.
- Schutzart: IP00 oder IP60.
- Farbtemperatur: 2000 K bis 6500 K.
- Abstrahlwinkel: 120°.
- Hohe Farbwiedergabe mit CRI > 90.

LED-Flexplatinen Varianten



IP00				Unbeschichtete LED-Flexplatine zur Indoor-Anwendung in trockenen Bereichen. Nicht feucht abwischbar.			
Artikel-Nr. 5.000 mm	Preis €	Artikel-Nr. 100 mm	Preis €	Licht-farbe	Licht-strom /m	EEK Spektrum A-G	Maße [B x H]
15216004	269,00	75216004	7,70	2000 K	ca. 760 lm	F	10 x 2,1 mm
				6500 K	ca. 910 lm		
		75998000	11,90	Konfektionierung bei Schutzart IP00			

IP60				Beständiger Silikonüberzug, unempfindlich gegen mechanische Beanspruchung, abwischbar.			
Artikel-Nr. 5.000 mm	Preis €	Artikel-Nr. 100 mm	Preis €	Licht-farbe	Licht-strom /m	EEK Spektrum A-G	Maße [B x H]
15226004	299,00	75226004	8,70	2000 K	ca. 727 lm	F	10 x 4 mm
				6500 K	ca. 870 lm		
		75999000	17,90	Konfektionierung bei erhöhter Schutzart IP6...			



Profilübersicht

Anbauprofile



Einbauprofile

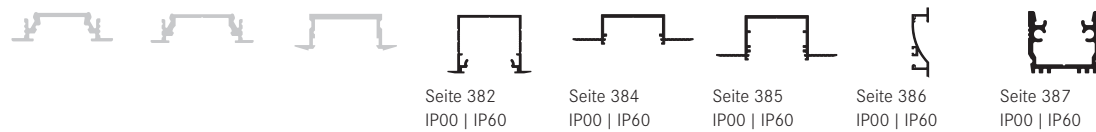

Anbau-Eckprofile



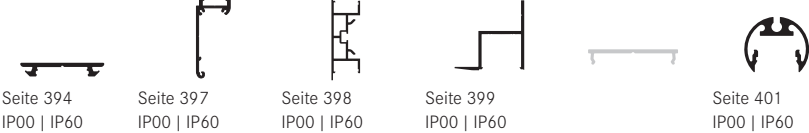

Spezialprofile



Basierend auf der Flexplatine mit der Schutzart IP00 in Verbindung mit einer opalen Abdeckung:

- homogenes Lichtbild möglich, ■ LED-Punkte sichtbar, kein homogenes Lichtbild, ■ nicht mit der Flexplatine kombinierbar
- * = eine homogene Lichtlinie ist nur in Kombination mit einer hohen Abdeckung möglich

Netzgeräte

 schaltbar	 dimmbar	 dimmbar	Weitere Netzgeräte und Steuerungen finden Sie ab Seite 530.
<p>Art.-Nr. 17243000 LED-Netzgerät 24 V DC, 120 W, schaltbar Für den Betrieb von bis zu 5.000 mm. (Seite 534)</p>	<p>Art.-Nr. 17518000 TunableWhite-Funksteuerung Zur von zweifarbigen LED-Modulen im Weißlichtbereich (Seite 544)</p>	<p>Art.-Nr. 18155000 LED-Dimmer 12-24 V DC, DALI (DT8), dimmbar Für den Betrieb von bis zu 5.000 mm (Seite 536)</p>	

QualityFlex Special Applications, TunableWhite, 19,2 W/m

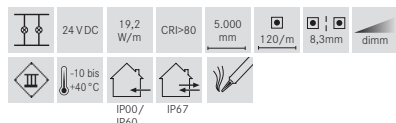
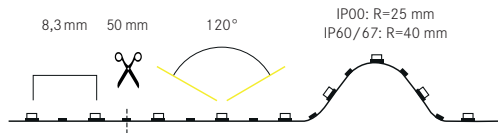

Produktvorteile

- Mit 2-Kanal-Dimmung lassen sich Farbtemperatur und Helligkeit verändern.
- Optimal Steuerbar über DALI (DT8) oder TunableWhite-Funk-Steuerung.
- Schutzart: IP00, IP60, IP67.
- Farbtemperatur: 2700 K bis 5700 K bei IP00.
- Abstrahlwinkel: 120°.

Elektrische Daten

LED-Leiterplatte:	SMD-LED 3527 Doppel-Anordnung
Leistungsaufnahme:	19,2 W/m
LED Anzahl pro Meter:	120
Nennspannung:	24 VDC
Schutzklasse:	III
Umgebungstemperatur:	-10 bis +40 °C
Ansteuerung:	Negativ (3-adrig)

Photometrische Daten

Farbwiedergabeindex:	CRI > 80
Effizienz:	85 lm/W bei IP00, 2700 K

Lichttechnische Daten

Abstrahlwinkel:	120°
-----------------	------

Lebensdauer:

Lebensdauer:	L80/B10: 50.000 h L70/B50: > 50.000 h ta: 25 °C
--------------	---

Mechanische Daten

Länge der Platine:	5.000 mm
max. Modullänge:	5.000 mm
Teilungsmaß:	50 mm
Kleinster Biegeradius:	IP00: 25 mm IP60/67: 40 mm
Short Pitch:	8,3 mm
Anschlussleitung:	2 x 350 mm
Selbstklebend:	ja

Zur Wärmeableitung ist eine Montage auf Aluminiumprofilen unbedingt erforderlich.

LED-Flexplatinen Varianten



IP00		Unbeschichtete LED-Flexplatine zur Indoor-Anwendung in trockenen Bereichen. Nicht feucht abwischbar.					
Artikel-Nr. 5.000 mm	Preis €	Artikel-Nr. 50 mm	Preis €	Licht- farbe	Licht- strom /m	EEK Spektrum A-G	Maße [B x H]
15215004	379,00	75215004	5,30	2700 K	ca. 758 lm	G	10 x 2,1 mm
				5700 K	ca. 873 lm		
		75998000	11,90	Konfektionierung bei Schutzart IP00			

IP60		Beständiger Silikonüberzug, unempfindlich gegen mechanische Beanspruchung, abwischbar.					
Artikel-Nr. 5.000 mm	Preis €	Artikel-Nr. 50 mm	Preis €	Licht- farbe	Licht- strom /m	EEK Spektrum A-G	Maße [B x H]
15225004	409,00	75225004	6,20	3000 K	ca. 700 lm	G	10 x 3,2 mm
				6000 K	ca. 800 lm		
		75999000	17,90	Konfektionierung bei Schutzart IP6..			

IP67		Weißes, lichtreflektierendes Trägerprofil mit beständigem Silikonüberzug. Optimaler Schutz gegen mechanische Beanspruchung und Feuchtigkeit, abwaschbar.					
Artikel-Nr. 5.000 mm	Preis €	Artikel-Nr. 50 mm	Preis €	Licht- farbe	Licht- strom /m	EEK Spektrum A-G	Maße [B x H]
15275004	439,00	75275004	6,50	3000 K	ca. 643 lm	G	12 x 4,8 mm
				6000 K	ca. 700 lm		
		75999000	17,90	Konfektionierung bei Schutzart IP6..			



Hotel Seegarten, Sorpesee

Profilübersicht

Anbauprofile

Seite 366 IP00 IP60	Seite 367 IP00 IP60	Seite 368 IP00 IP60	Seite 369 IP00 IP60	Seite 372 IP00 IP60 IP67	Seite 374 IP00 IP60 IP67	Seite 375 IP00 IP60 IP67	Seite 376 IP00 IP60 IP67

Einbauprofile

Seite 382 IP00 IP60 IP67	Seite 384 IP00 IP60 IP67	Seite 385 IP00 IP60 IP67	Seite 386 IP00 IP60 IP67	Seite 387 IP00 IP60

Anbau-Eckprofile

Seite 388 IP00 IP60	Seite 390 IP00 IP60 IP67	Seite 392 IP00 IP60 IP67

Spezialprofile

Seite 394 IP00 IP60	Seite 397 IP00 IP60	Seite 398 IP00 IP60 IP67	Seite 399 IP00 IP60 IP67	Seite 401 IP00 IP60

Basierend auf der Flexplatine mit der Schutzart IP00 in Verbindung mit einer opalen Abdeckung:

- homogenes Lichtbild möglich, ■ LED-Punkte sichtbar, kein homogenes Lichtbild, ■ nicht mit der Flexplatine kombinierbar
- * = eine homogene Lichtlinie ist nur in Kombination mit einer hohen Abdeckung möglich

Netzgeräte



schaltbar

Art.-Nr. 17243000
LED-Netzgerät 24 V DC,
120 W, schaltbar
Für den Betrieb von bis zu
5.000 mm (Seite 534)



dimmbar

Art.-Nr. 17518000
TunableWhite-Funksteuerung
zur von zweifarbigem LED-Modulen
im Weißlichtbereich (Seite 544)



dimmbar

Art.-Nr. 18155000
LED-Dimmer 12-24 V DC,
DALI (DT8), dimmbar
Für den Betrieb von bis zu
5.000 mm (Seite 536)

Weitere Netzgeräte
und Steuerungen finden
Sie ab Seite 530.

QualityFlex Special Applications, Food, 14,4 W/m

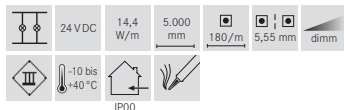
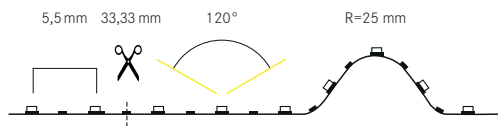

Produktvorteile

- LED-Flexplatinen für die Präsentation von Lebensmitteln.
- Abgestimmte Farbwiedergabe für optimale Warenpräsentation von: Fleisch rot, Brot & Backwaren, Käse & Restaurant, Obst, Fleisch marmoriert, Gemüse.
- Teilbar alle 33,33 mm.



Elektrische Daten

LED-Leiterplatine:	SMD-LED 3528
Leistungsaufnahme:	14,4 W/m
LED Anzahl pro Meter:	180
Nennspannung:	24 VDC
Schutzklasse:	III
Umgebungstemperatur:	-10 bis +40 °C

Lichttechnische Daten

Abstrahlwinkel:	120°
-----------------	------

Lebensdauer:

Lebensdauer:	L80/B10: 50.000 h L70/B50: > 50.000 h ta: 25 °C
--------------	---

Mechanische Daten

Maße [B x H]:	10 mm x 2,35 mm
Länge der Platine:	5.000 mm
max. Modullänge:	5.000 mm
Teilungsmaß:	33,33 mm
Kleinster Biegeradius:	25 mm
Short Pitch:	5,5 mm
Anschlussleitung:	2 x 350 mm
Selbstklebend:	ja

Zur Wärmeableitung ist eine Montage auf Aluminiumprofilen unbedingt erforderlich.

LED-Flexplatinen Varianten

IP00		Unbeschichtete LED-Flexplatine zur Indoor-Anwendung in trockenen Bereichen. Nicht feucht abwischbar.						
Artikel-Nr. 5.000 mm	Preis €	Artikel-Nr. 33,33 mm	Preis €	Lichtfarbe	Lichtstrom pro Meter	EEL Spektrum A-G	CRI	Anwendung
88203020	275,00	75203020	2,70	2050 K	ca. 1.220 lm	F	42	Fleisch (rot)
88203024	275,00	75203024	2,70	2400 K	ca. 1.040 lm	G	92	Brot, Backwaren
88203028	275,00	75203028	2,70	2750 K	ca. 1.200 lm	F	92	Käse, Restaurant
88203030	275,00	75203030	2,70	3050 K	ca. 1.240 lm	F	92	Obst
88203038	275,00	75203038	2,70	3850 K	ca. 1.350 lm	F	75	Fleisch (marmoriert)
88203040	275,00	75203040	2,70	4050 K	ca. 1.350 lm	F	90	Gemüse
		75998000	11,90	Konfektionierung bei Schutzart IP00				



Profilübersicht

Anbauprofile



Einbauprofile

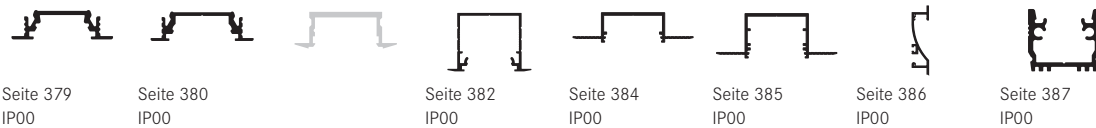

Anbau-Eckprofile



Spezialprofile

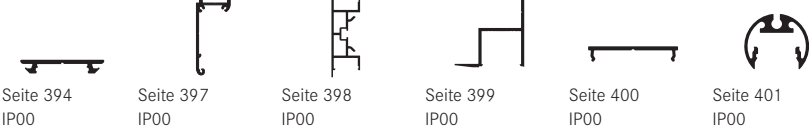

Basierend auf der Flexplatine mit der Schutzart IP00 in Verbindung mit einer opalen Abdeckung:

■ homogenes Lichtbild möglich, ■ LED-Punkte sichtbar, kein homogenes Lichtbild, ■ nicht mit der Flexplatine kombinierbar

* = eine homogene Lichtlinie ist nur in Kombination mit einer hohen Abdeckung möglich

Netzgeräte



schaltbar

Art.-Nr. 17243000
LED-Netzgerät 24 V DC,
120 W, schaltbar
 Für den Betrieb von bis zu
 5.000 mm (Seite 534)

**Weitere Netzgeräte
 und Steuerungen finden
 Sie ab Seite 530.**

QualityFlex Special Applications, RGB, 14,4 W/m

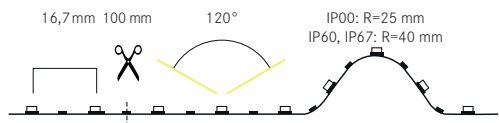

	24 VDC	14,4 W/m	5.000 mm	60/m	16,7mm	
	-10 bis +40 °C					

Produktvorteile

- Dynamische Farbakzente in rot, grün, blau.
- Geeignet für Anwendungen im Innen- (IP00, IP60) und Außenbereich (IP67)
- Optimal für farbliche Akzentuierung in Wohnbereichen oder Hotellerie und Gastronomie durch Mischfarben.
- Dekorative Beleuchtung und Akzentbeleuchtung von Lichtvouten, Linearanwendungen und Hinterleuchtungen.
- Kompatibel mit unseren Brumberg 3-Kanal 24 V DC-Steuerungen, RGB.

Elektrische Daten

LED-Leiterplatte:	SMD-LED 5050
Leistungsaufnahme:	14,4 W/m
LED Anzahl pro Meter:	60
Nennspannung:	24 VDC
Schutzklasse:	III
Umgebungstemperatur:	-10 bis +40 °C
Ansteuerung:	Negativ 4-adrig

Lichttechnische Daten

Abstrahlwinkel:	120°
-----------------	------

Lebensdauer:

Lebensdauer:	L80/B10: 50.000 h L70/B50: > 50.000 h ta: 25 °C
--------------	---

Mechanische Daten

Länge der Platine:	5.000 mm
max. Modullänge:	5.000 mm
Teilungsmaß:	100 mm
Kleinster Biegeradius:	IP00: 25 mm IP60/ IP67: 40 mm
Short Pitch:	16,7 mm
Anschlussleitung:	2 x 350 mm
Selbstklebend:	ja

Zur Wärmeableitung ist eine Montage auf Aluminiumprofilen unbedingt erforderlich.

*Spezialprodukt: Achtung! Das Produkt mit der Lichtfarbe rot, grün oder blau ist ein Spezialprodukt. Dieses Produkt, mit diesen Lichtfarben, dient der farbigen Beleuchtung. Die Spektralverteilung des Lichts dient dazu, das Aussehen von beleuchteten Szenen oder beleuchteten Objekten zusätzlich zu ihrer Sichtbarmachung zu verändern. Das Produkt ist nicht zur Verwendung in anderen Anwendungen bestimmt. Das Spezialprodukt ist zur Raumbeleuchtung im Haushalt nicht geeignet.

LED-Flexplatinen Varianten



IP00		Unbeschichtete LED-Flexplatine zur Indoor-Anwendung in trockenen Bereichen. Nicht feucht abwischbar.					
Artikel-Nr. 5.000 mm	Preis €	Artikel-Nr. 100 mm	Preis €	Lichtfarbe	Lichtstrom/m	EEK Spektrum A-G	Maße [B x H]
15203001	198,00	75203001	5,50	rot	ca. 158 lm	G	10 x 2,2 mm
				grün	ca. 408 lm		
				blau	ca. 82 lm		
		75998000	11,90	Konfektionierung bei Schutzart IP00			

IP60		Beständiger Silikonüberzug, unempfindlich gegen mechanische Beanspruchung, abwischbar.					
Artikel-Nr. 5.000 mm	Preis €	Artikel-Nr. 100 mm	Preis €	Lichtfarbe	Lichtstrom/m	EEK Spektrum A-G	Maße [B x H]
15223001	249,00	75223001	7,00	rot	ca. 134 lm	G	10 x 3,2 mm
				grün	ca. 346 lm		
				blau	ca. 67 lm		
		75998000	11,90	Konfektionierung bei Schutzart IP60..			

IP67		Weißes, lichtreflektierendes Trägerprofil mit beständigem Silikonüberzug. Optimaler Schutz gegen mechanische Beanspruchung und Feuchtigkeit, abwaschbar.					
Artikel-Nr. 5.000 mm	Preis €	Artikel-Nr. 100 mm	Preis €	Lichtfarbe	Lichtstrom/m	EEK Spektrum A-G	Maße [B x H]
15273001	279,00	75273001	7,90	rot	ca. 134 lm	G	12 x 5 mm
				grün	ca. 346 lm		
				blau	ca. 67 lm		
		75999000	17,90	Konfektionierung bei Schutzart IP67..			











Kino Rex, Pforzheim

Profilübersicht

Anbauprofile

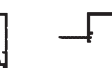
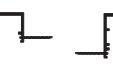
									
Seite 366 IP00	Seite 367 IP00 IP60	Seite 368 IP00 IP60	Seite 369 IP00 IP60 IP67	Seite 372 IP00 IP60 IP67	Seite 374 IP00 IP60 IP67	Seite 375 IP00 IP60	Seite 376 IP00 IP60	Seite 377 IP00 IP60	Seite 378 IP00 IP60



Einbauprofile

								
Seite 379 IP00	Seite 380 IP00 IP60 IP67	Seite 382 IP00 IP60 IP67	Seite 384 IP00 IP60 IP67	Seite 385 IP00 IP60 IP67	Seite 386 IP00 IP60	Seite 387 IP00 IP60	Seite 388 IP00 IP60	Seite 389 IP00 IP60

Anbau-Eckprofile

				
Seite 388 IP00	Seite 390 IP00 IP60 IP67	Seite 391 IP00 IP60	Seite 392 IP00 IP60 IP67	Seite 393 IP00 IP60 IP67

Spezialprofile

					
Seite 394 IP00 IP60	Seite 397 IP00 IP60	Seite 398 IP00 IP60 IP67	Seite 399 IP00 IP60 IP67	Seite 400 IP00 IP60 IP67	Seite 401 IP00 IP60

Basierend auf der Flexplatine mit der Schutzart IP00 in Verbindung mit einer opalen Abdeckung:

- homogenes Lichtbild möglich, ■ LED-Punkte sichtbar, kein homogenes Lichtbild, ■ nicht mit der Flexplatine kombinierbar
- * = eine homogene Lichtlinie ist nur in Kombination mit einer hohen Abdeckung möglich

Netzgeräte



schaltbar

Art.-Nr. 17243000
LED-Netzgerät 24 V DC,
120 W, **schaltbar**
Für den Betrieb von bis zu
5.000 mm (Seite 534)



dimmbar

Art.-Nr. 18233000
RGB-Funksteuerung
Zur Ansteuerung von RGB-LED-
Modulen im Farblichtbereich.
(Seite 545)

**Weitere Netzgeräte
und Steuerungen finden
Sie ab Seite 530.**

QualityFlex Special Applications, RGB, 14,4 W/m

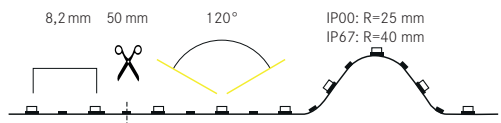

	24 VDC	14,4 W/m	CRI>90	5.000 mm	120/m	8,2mm	
	-10 bis +40 °C						

NEU

Elektrische Daten

LED-Leiterplatte:	SMD-LED 3838
Leistungsaufnahme:	14,4 W/m
LED Anzahl pro Meter:	120
Nennspannung:	24 VDC
Schutzklasse:	III
Umgebungstemperatur:	-10 bis +40 °C
Ansteuerung:	Negativ 4-adrig

Lichttechnische Daten

Abstrahlwinkel: 120°

Lebensdauer:

Lebensdauer: L80/B10: 50.000 h
L70/B50: > 50.000 h
ta: 25 °C

Mechanische Daten

Länge der Platine:	5.000 mm
max. Modullänge:	5.000 mm
Teilungsmaß:	50 mm
Kleinster Biegeradius:	IP00: 25 mm IP67: 40 mm
Short Pitch:	8,2 mm
Anschlussleitung:	2 x 350 mm
Selbstklebend:	ja

Zur Wärmeableitung ist eine Montage auf Aluminiumprofilen unbedingt erforderlich.

*Spezialprodukt: Achtung! Das Produkt mit der Lichtfarbe rot, grün oder blau ist ein Spezialprodukt. Dieses Produkt, mit diesen Lichtfarben, dient der farbigen Beleuchtung. Die Spektralverteilung des Lichts dient dazu, das Aussehen von beleuchteten Szenen oder beleuchteten Objekten zusätzlich zu ihrer Sichtbarmachung zu verändern. Das Produkt ist nicht zur Verwendung in anderen Anwendungen bestimmt. Das Spezialprodukt ist zur Raumbeleuchtung im Haushalt nicht geeignet.

Produktvorteile

- Dynamische Farbakzente in rot, grün, blau.
- SMD-LED 3838 Chip für harmonische Lichteffekte.
- Geeignet für Anwendungen im Innen- (IP00) und Außenbereich (IP67).
- Optimal für farbliche Akzentuierung in Wohnbereichen oder Hotellerie und Gastronomie.
- Dekorative Beleuchtung und Akzentbeleuchtung von Lichtvouten, Linearanwendungen und Hinterleuchtungen.
- **Ideal für den Einsatz bei Gaming oder Entertainment.**
- Kompatibel mit unseren 3-Kanal 24 V DC-Steuerungen, RGB.



LED-Flexplatinen Varianten

IP00		Unbeschichtete LED-Flexplatine zur Indoor-Anwendung in trockenen Bereichen. Nicht feucht abwischbar.					
Artikel-Nr. 5.000 mm	Preis €	Artikel-Nr. 100 mm	Preis €	Lichtfarbe	Lichtstrom/m	EEL Spektrum A-G	Maße [B x H]
15209001	278,00	75209001	3,90	rot	ca. 120lm	G	8 x 2 mm
				grün	ca. 475 lm		
				blau	ca. 98 lm		
		75998000	11,90	Konfektionierung bei Schutzart IP00			

IP67		Weißes, lichtreflektierendes Trägerprofil mit beständigem Silikonüberzug. Optimaler Schutz gegen mechanische Beanspruchung und Feuchtigkeit, abwaschbar.					
Artikel-Nr. 5.000 mm	Preis €	Artikel-Nr. 100 mm	Preis €	Lichtfarbe	Lichtstrom/m	EEL Spektrum A-G	Maße [B x H]
15279001	299,00	75279001	4,30	rot	ca. 99 lm	G	11 x 5 mm
				grün	ca. 390 lm		
				blau	ca. 81 lm		
		75998000	11,90	Konfektionierung bei Schutzart IP6..			











Privathaus, Hürsten

Profilübersicht

Anbauprofile

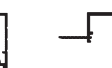
									
Seite 366 IP00	Seite 367 IP00	Seite 368 IP00	Seite 369 IP00 IP67		Seite 372 IP00 IP67	Seite 374 IP00 IP67	Seite 375 IP00	Seite 376 IP00	

Einbauprofile

								
Seite 379 IP00	Seite 380 IP00 IP67		Seite 382 IP00 IP67	Seite 384 IP00 IP67	Seite 385 IP00 IP67	Seite 386 IP00	Seite 387 IP00	

Anbau-Eckprofile

				
Seite 388 IP00		Seite 390 IP00 IP67	Seite 391 IP00	Seite 392 IP00 IP67

Spezialprofile

					
Seite 394 IP00	Seite 397 IP00	Seite 398 IP00 IP67	Seite 399 IP00 IP67	Seite 400 IP00 IP67	Seite 401 IP00

Basierend auf der Flexplatine mit der Schutzart IP00 in Verbindung mit einer opalen Abdeckung:

■ homogenes Lichtbild möglich, ■ LED-Punkte sichtbar, kein homogenes Lichtbild, ■ nicht mit der Flexplatine kombinierbar

* = eine homogene Lichtlinie ist nur in Kombination mit einer hohen Abdeckung möglich

Netzgeräte



schaltbar

Art.-Nr. 17243000
LED-Netzgerät 24 V DC,
120 W, schaltbar
Für den Betrieb von bis zu
5.000 mm (Seite 534)



dimmbar

Art.-Nr. 18233000
RGB-Funksteuerung
Zur Ansteuerung von RGB-LED-
Modulen im Farblichtbereich.
(Seite 545)

Weitere Netzgeräte
und Steuerungen finden
Sie ab Seite 530.

QualityFlex Special Applications, RGBW, 17 W/m

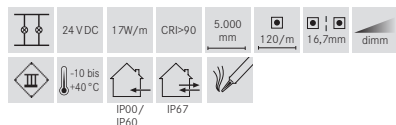
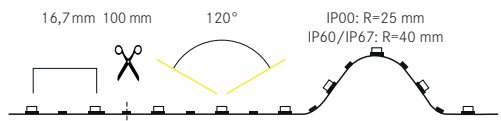

Produktvorteile

- Farbspiel und Grundbeleuchtung in einer LED-Flexplatine.
- Effiziente veränderbare Beleuchtung von Lichtvouten, Linearanwendungen, Lichtdecken sowie Hinterleuchtung.
- Lichtfarben: rot / grün / blau / weiß (4000 K)
- Zahllose Mischfarben umsetzbar.
- Geeignet für Anwendungen im Innen- (IP00, IP60) und Außenbereich (IP67).
- Teilbar alle 100 mm.
- Kompatibel mit unseren 4-Kanal 24 V DC-Steuerungen, RGBW.

Elektrische Daten

LED-Leiterplatte:	SMD LED 3527 Doppel-Anordnung
Leistungsaufnahme:	17 W/m
LED Anzahl pro Meter:	120
Nennspannung:	24 V DC
Schutzklasse:	III
Umgebungstemperatur:	-10 bis +40 °C
Ansteuerung:	Negativ 5-adrig

Photometrische Daten

Farbwiedergabeindex:	CRI > 80*
Effizienz:	89 lm/W bei IP00, 4000 K

* Gilt nur für Weißlicht-LED-Flexplatinen.

Lichttechnische Daten

Abstrahlwinkel:	120°
-----------------	------

Lebensdauer:

Lebensdauer:	L80/B10: 50.000 h L70/B50: > 50.000 h ta: 25 °C
--------------	---

Mechanische Daten

Länge der Platine:	5.000 mm
max. Modulänge:	5.000 mm
Teilungsmaß:	100 mm
Kleinster Biegeradius:	IP00: 25 mm IP60/IP67: 40 mm
Short Pitch:	16,7 mm
Anschlussleitung:	2 x 350 mm
Selbstklebend:	ja

Zur Wärmeableitung ist eine Montage auf Aluminiumprofilen unbedingt erforderlich.

*Spezialprodukt: Achtung! Das Produkt mit der Lichtfarbe rot, grün oder blau ist ein Spezialprodukt. Dieses Produkt, mit diesen Lichtfarben, dient der farbigen Beleuchtung. Die Spektralverteilung des Lichts dient dazu, das Aussehen von beleuchteten Szenen oder beleuchteten Objekten zusätzlich zu ihrer Sichtbarmachung zu verändern. Das Produkt ist nicht zur Verwendung in anderen Anwendungen bestimmt. Das Spezialprodukt ist zur Raumbeleuchtung im Haushalt nicht geeignet.

LED-Flexplatinen Varianten



IP00		Unbeschichtete LED-Flexplatine zur Indoor-Anwendung in trockenen Bereichen. Nicht feucht abwischbar.					
Artikel-Nr.	Preis €	Artikel-Nr.	Preis €	Lichtfarbe	Lichtstrom/m	EEK Spektrum A-G	Maße [B x H]
5.000 mm		100 mm					
18503002	427,60	75503002	12,00	4000 K	ca. 417lm	F	10 x 2,1 mm
				rot	ca. 140lm		
				grün	ca. 306lm		
				blau	ca. 55lm		
		75998000	11,90	Konfektionierung bei Schutzart IP00			

IP60		Beständiger Silikonüberzug, unempfindlich gegen mechanische Beanspruchung, abwischbar.					
Artikel-Nr.	Preis €	Artikel-Nr.	Preis €	Lichtfarbe	Lichtstrom/m	EEK Spektrum A-G	Maße [B x H]
5.000 mm		100 mm					
18523002	492,00	75523002	13,90	5500 K	ca. 378lm	F	10 x 3,2 mm
				rot	ca. 110lm		
				grün	ca. 250lm		
				blau	ca. 42lm		
		75999000	17,90	Konfektionierung bei erhöhter Schutzart IP6...			

IP67		Weißes, lichtreflektierendes Trägerprofil mit beständigem Silikonüberzug. Optimaler Schutz gegen mechanische Beanspruchung und Feuchtigkeit, abwaschbar.					
Artikel-Nr.	Preis €	Artikel-Nr.	Preis €	Lichtfarbe	Lichtstrom/m	EEK Spektrum A-G	Maße [B x H]
5.000 mm		100 mm					
18573002	512,00	75573002	14,30	5500 K	ca. 378lm	F	12 x 5 mm
				rot	ca. 110lm		
				grün	ca. 250lm		
				blau	ca. 42lm		
		75999000	17,90	Konfektionierung bei erhöhter Schutzart IP6...			









Privathaus, Kirchart

Profilübersicht

Anbauprofile

							
Seite 366 IP00	Seite 367 IP00 IP60	Seite 368 IP00 IP60	Seite 369 IP00 IP60 IP67	Seite 372 IP00 IP60 IP67	Seite 374 IP00 IP60 IP67	Seite 375 IP00	Seite 376 IP00

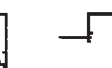
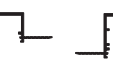





Einbauprofile

							
Seite 382 IP00 IP60 P67	Seite 384 IP00 IP60 IP67	Seite 385 IP00 IP60 IP67	Seite 386 IP00 IP60	Seite 387 IP00 IP60			

Anbau-Eckprofile

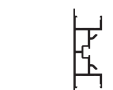
				
Seite 388 IP00	Seite 390 IP00 IP60 IP67	Seite 392 IP00 IP60 IP67		

Spezialprofile

					
Seite 394 IP00 IP60	Seite 397 IP00 IP60	Seite 398 IP00 IP60 P67	Seite 399 IP00 IP60 P67	Seite 401 IP00 IP60	

Basierend auf der Flexplatine mit der Schutzart IP00 in Verbindung mit einer opalen Abdeckung:

■ homogenes Lichtbild möglich, ■ LED-Punkte sichtbar, kein homogenes Lichtbild, ■ nicht mit der Flexplatine kombinierbar

* = eine homogene Lichtlinie ist nur in Kombination mit einer hohen Abdeckung möglich

Netzgeräte



schaltbar

Art.-Nr. 17243000
LED-Netzgerät 24 V DC,
120 W, schaltbar
Für den Betrieb von bis zu
5.000 mm (Seite 534)



dimmbar

Art.-Nr. 18223000
RGBW-Funksteuerung
Zur Ansteuerung von RGBW-LED-
Modulen für Farb- und Weißlicht.
(Seite 546)

Weitere Netzgeräte
und Steuerungen finden
Sie ab Seite 530.

QualityFlex Special Applications, Single LED RGBW, 17 W/m

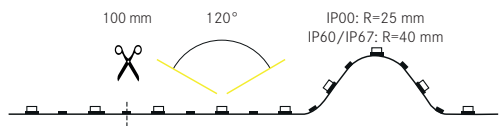

	24 VDC		17 W/m		CRI>90		5.000 mm		240/m		16,9mm		dim
	III		-10 bis +40 °C		IP00/ IP60		IP67						

NEU

Elektrische Daten

LED-Leiterplatte:	Single LED 2110
Leistungsaufnahme:	17 W/m
LED Anzahl pro Meter:	240
Nennspannung:	24 VDC
Schutzklasse:	III
Umgebungstemperatur:	-10 bis +40 °C
Ansteuerung:	Negativ 5-adrig

Photometrische Daten

Farbwiedergabeindex:	CRI > 90*
Effizienz:	67 lm/W bei IP00, 3000 K

*Gilt nur für Weißlicht-LED-Flexplatinen.

Lichttechnische Daten

Abstrahlwinkel:	120°
-----------------	------

Lebensdauer:

Lebensdauer:	L80/B10: 50.000 h L70/B50: > 50.000 h ta: 25 °C
--------------	---

Mechanische Daten

Länge der Platine:	5.000 mm
max. Modullänge:	5.000 mm
Teilungsmaß:	100 mm
Kleinster Biegeradius:	IP00: 25 mm IP60/IP67: 40 mm
Short Pitch:	16,9 mm
Anschlussleitung:	2 x 350 mm
Selbstklebend:	ja

Zur Wärmeableitung ist eine Montage auf Aluminiumprofilen unbedingt erforderlich.

*Spezialprodukt: Achtung! Das Produkt mit der Lichtfarbe rot, grün oder blau ist ein Spezialprodukt. Dieses Produkt, mit diesen Lichtfarben, dient der farbigen Beleuchtung. Die Spektralverteilung des Lichts dient dazu, das Aussehen von beleuchteten Szenen oder beleuchteten Objekten zusätzlich zu ihrer Sichtbarmachung zu verändern. Das Produkt ist nicht zur Verwendung in anderen Anwendungen bestimmt. Das Spezialprodukt ist zur Raumbeleuchtung im Haushalt nicht geeignet.

Produktvorteile

- Effektvolles Farbspiel und Weißlicht in einer LED-Flexplatte.
- Single LED 2110 RGBW Ausführung.
- Variantenreiche Beleuchtung von Lichtvouten, Linearanwendungen, und Lichtdecken.
- Lichtfarben: rot / grün / blau / weiß.
- Zahllose Mischfarben umsetzbar.
- Geeignet für Anwendungen im Innen- (IP00, IP60) und Außenbereich (IP67).
- Kompatibel mit unseren 4 Kanal 24 V DC Steuerungen, RGBW.



LED-Flexplatinen Varianten

IP00		Unbeschichtete LED-Flexplatte zur Indoor-Anwendung in trockenen Bereichen. Nicht feucht abwischbar.					
Artikel-Nr. 5.000 mm	Preis €	Artikel-Nr. 100 mm	Preis €	Lichtfarbe	Lichtstrom/m	EEL Spektrum A-G	Maße [B x H]
18504002	275,00	75504002	7,60	3000 K	ca. 340 lm	F	10 x 2 mm
				rot	ca. 114 lm		
				grün	ca. 319 lm		
				blau	ca. 72 lm		
		75998000	11,90	Konfektionierung bei Schutzart IP00			

IP60		Beständiger Silikonüberzug, unempfindlich gegen mechanische Beanspruchung, abwischbar.					
Artikel-Nr. 5.000 mm	Preis €	Artikel-Nr. 100 mm	Preis €	Lichtfarbe	Lichtstrom/m	EEL Spektrum A-G	Maße [B x H]
18524002	295,00	75524002	8,20	3000 K	ca. 287 lm	G	10 x 3 mm
				rot	ca. 102 lm		
				grün	ca. 287 lm		
				blau	ca. 64 lm		
		75999000	17,90	Konfektionierung bei erhöhter Schutzart IP6...			

IP67		Staubdichte und gegen Strahlwasser geschützte LED-Flexplatinen mit beständigem Silikonüberzug.					
Artikel-Nr. 5.000 mm	Preis €	Artikel-Nr. 100 mm	Preis €	Lichtfarbe	Lichtstrom/m	EEL Spektrum A-G	Maße [B x H]
18574002	315,00	75574002	8,70	3000 K	ca. 287 lm	G	12,5 x 4,8 mm
				rot	ca. 102 lm		
				grün	ca. 287 lm		
				blau	ca. 64 lm		
		75999000	17,90	Konfektionierung bei erhöhter Schutzart IP6...			



Privathaus, Bottrop

Profilübersicht

Anbauprofile



Einbauprofile

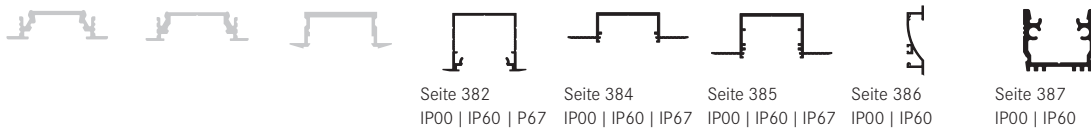

Anbau-Eckprofile



Spezialprofile

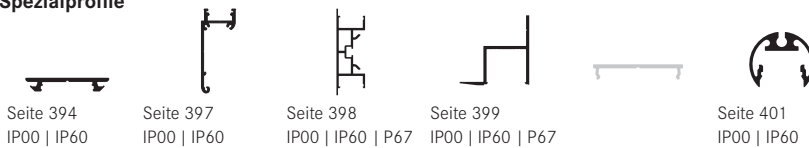

Basierend auf der Flexplatte mit der Schutzart IP00 in Verbindung mit einer opalen Abdeckung:

■ homogenes Lichtbild möglich, ■ LED-Punkte sichtbar, kein homogenes Lichtbild, ■ nicht mit der Flexplatte kombinierbar

* = eine homogene Lichtlinie ist nur in Kombination mit einer hohen Abdeckung möglich

Netzgeräte



schaltbar

Art.-Nr. 17243000
LED-Netzgerät 24 V DC,
120 W, schaltbar
Für den Betrieb von bis zu
5.000 mm (Seite 534)



dimmbar

Art.-Nr. 18223000
RGBW-Funksteuerung
Zur Ansteuerung von RGBW-LED-
Modulen für Farb- und Weißlicht.
(Seite 546)

Weitere Netzgeräte
und Steuerungen finden
Sie ab Seite 530.

QualityFlex Special Applications, Single LED RGB+TW, 24 W/m

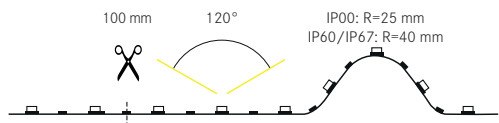
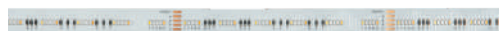

	24 VDC		24 W/m		CRI>90		5.000 mm		300/m		16,5mm		dimm
	III		-10 bis +40 °C		IP00/ IP60		IP60/ IP67						

NEU

Elektrische Daten

LED-Leiterplatine:	Single LED 2110
Leistungsaufnahme:	24 W/m
LED Anzahl pro Meter:	300
Nennspannung:	24 VDC
Schutzklasse:	III
Umgebungstemperatur:	-10 bis +40 °C
Ansteuerung:	Negativ 6-adrig

Photometrische Daten

Farbwiedergabeindex: CRI > 90*
 *Gilt nur für Weißlicht-LED-Flexplatinen.

Lichttechnische Daten

Abstrahlwinkel: 120°

Lebensdauer:

Lebensdauer: L80/B10: 50.000 h
 L70/B50: > 50.000 h
 ta: 25 °C

Mechanische Daten

Länge der Platine:	5.000 mm
max. Modullänge:	5.000 mm
Teilungsmaß:	100 mm
Kleinster Biegeradius:	IP00: 25 mm IP60/IP67: 40 mm
Short Pitch:	16,5 mm
Anschlussleitung:	2 x 350 mm
Selbstklebend:	ja

Zur Wärmeableitung ist eine Montage auf Aluminiumprofilen unbedingt erforderlich.

*Spezialprodukt: Achtung! Das Produkt mit der Lichtfarbe rot, grün oder blau ist ein Spezialprodukt. Dieses Produkt, mit diesen Lichtfarben, dient der farbigen Beleuchtung. Die Spektralverteilung des Lichts dient dazu, das Aussehen von beleuchteten Szenen oder beleuchteten Objekten zusätzlich zu ihrer Sichtbarmachung zu verändern. Das Produkt ist nicht zur Verwendung in anderen Anwendungen bestimmt. Das Spezialprodukt ist zur Raumbeleuchtung im Haushalt nicht geeignet.

Produktvorteile

- Dynamisches farbiges Licht zur Akzentuierung und dynamisches weißes Licht für Beleuchtungsanwendungen in einer LED-Flexplatine.
- Einzigartiges LED-Chip-Design für klare Lichteffekte.
- Lichtfarben: rot / grün / blau / kaltweiß (5700 K) / warmweiß (2700 K).
- Geeignet für Anwendungen im Innen- (IP00, IP60) und Außenbereich (IP67).
- Teilbar alle 100 mm.
- Kompatibel mit unserer 5-Kanal 24 V DC-Steuerung, RGB+TW.



LED-Flexplatinen Varianten

IP00				Unbeschichtete LED-Flexplatine zur Indoor-Anwendung in trockenen Bereichen. Nicht feucht abwischbar.			
Artikel-Nr. 5.000 mm	Preis €	Artikel-Nr. 100 mm	Preis €	Lichtfarbe	Lichtstrom/m	EEK Spektrum A-G	Maße [B x H]
18506002	299,00	75506002	8,30	2700 K	ca. 400 lm	F	12 x 2 mm
				5700 K	ca. 408 lm		
				rot	ca. 130 lm		
				grün	ca. 360 lm		
				blau	ca. 82 lm		
		75998000	11,90	Konfektionierung bei Schutzart IP00			

IP60				Beständiger Silikonüberzug, unempfindlich gegen mechanische Beanspruchung, abwischbar.			
Artikel-Nr. 5.000 mm	Preis €	Artikel-Nr. 100 mm	Preis €	Lichtfarbe	Lichtstrom/m	EEK Spektrum A-G	Maße [B x H]
18526002	329,00	75526002	9,20	2700 K	ca. 302 lm	G	12 x 3 mm
				5700 K	ca. 367 lm		
				rot	ca. 115 lm		
				grün	ca. 322 lm		
				blau	ca. 72 lm		
		75999000	17,90	Konfektionierung bei erhöhter Schutzart IP6...			

IP67				Staubdichte und gegen Strahlwasser geschützte LED-Flexplatinen mit beständigem Silikonüberzug.			
Artikel-Nr. 5.000 mm	Preis €	Artikel-Nr. 100 mm	Preis €	Lichtfarbe	Lichtstrom/m	EEK Spektrum A-G	Maße [B x H]
18576002	359,00	75576002	9,90	2700 K	ca. 302 lm	G	14,5 x 4,8 mm
				5700 K	ca. 367 lm		
				rot	ca. 115 lm		
				grün	ca. 322 lm		
				blau	ca. 72 lm		
		75999000	17,90	Konfektionierung bei erhöhter Schutzart IP6...			



Privathaus, Augsburg

Profilübersicht

Anbauprofile



Einbauprofile

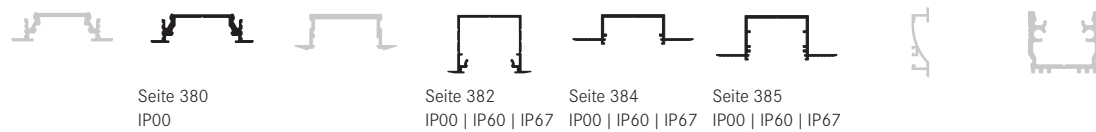

Anbau-Eckprofile



Spezialprofile

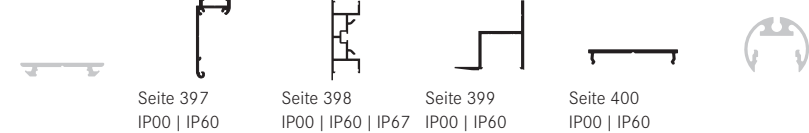

Basierend auf der Flexplatine mit der Schutzart IP00 in Verbindung mit einer opalen Abdeckung:

■ homogenes Lichtbild möglich, ■ LED-Punkte sichtbar, kein homogenes Lichtbild, ■ nicht mit der Flexplatine kombinierbar

* = eine homogene Lichtlinie ist nur in Kombination mit einer hohen Abdeckung möglich

Netzgeräte



schaltbar

Art.-Nr. 17243000
LED-Netzgerät 24 V DC,
120 W, **schaltbar**
Für den Betrieb von bis zu
5.000 mm (Seite 534)



dimmbar

Art.-Nr. 18190000
RGB+TW-Funk-Controller
Für den Betrieb von bis zu
5.000 mm (Seite 552)

**Weitere Netzgeräte
und Steuerungen finden
Sie ab Seite 530.**



07

QualityFlex Offshore.

Robuste LED-Flexplatinen für den Außenbereich.

Dank ihrer Polyurethan Ummantelung sind die LED-Flexplatinen von QualityFlex Offshore mit der Schutzklasse IP68 sowohl seewasserfest als auch UV-, lösungsmittel- und chlorbeständig. Egal, ob in der Seefahrt, an der Küste, der Hausfassade oder im Schwimmbad, die LED-Flexplatinen von QualityFlex Offshore halten fast jeder Belastung stand. Die IP68 Steckverbinder mit beidseitiger Zuleitung und Low Power Applikationen ermöglichen eine lange Lebensdauer. Aufeinander abgestimmte Systemkomponenten erleichtern die Montage.



QualityFlex Offshore im Überblick.

- CRI > 80 bis CRI > 90.
- SMD-LED 2835 und 5050 RGBW LED Chip.
- 5,0 W | 6,0 W | 14,4 W.
- 2700 K | 3000 K | 4000 K | RGBW.
- Monochrom Weiß, dynamisches RGBW-Licht.
- IP68 (vergossen mit Polyurethan-Beschichtung).
- 24 V DC.
- Lieferlänge 5.000 mm auf Rolle (verlängerbar über Stecksystem).
- Bis zu 26.000 mm max. Länge mit einer Einspeisung.
- 300 mm Einspeisekabel (Stecksystem), 2.000 mm Einspeisekabel.
- Rückseitiges 3M-Klebeband, Befestigung über Halteschellen.
- Kompatibel mit all unseren 24 V DC Steuerungen.

QualityFlex Offshore BIG NEON, RGBW, IP68, 5 W/m

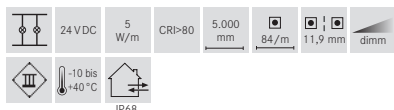
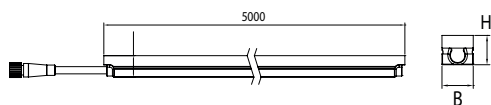
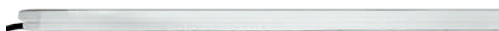

NEU

Elektrische Daten

LED-Leiterplatine:	SMD-LED 5050
Leistungsaufnahme:	5 W/m
LED Anzahl pro Meter:	84
Nennspannung:	24 VDC
Schutzklasse:	III
Umgebungstemperatur:	-10 bis +40 °C
Ansteuerung:	Negativ 5-adrig

Photometrische Daten

Farbwiedergabeindex:	CRI>80
Farbkonsistenz:	SDCM < 3
Effizienz:	85 lm/W bei IP68, 4000 K

Lichttechnische Daten

Abstrahlwinkel:	120°
-----------------	------

Lebensdauer:

Lebensdauer:	L70/B10: 50.000 h L70/B50: > 50.000 h ta: 25 °C
--------------	---

Mechanische Daten

Länge der Platine:	5.000 mm
max. Modullänge:	5.000 mm
Teilungsmaß:	71,43 mm
Kleinster Biegeradius:	150 mm
Short Pitch:	11,90 mm
Anschlussleitung:	1 x 300 mm, mit einem Stecker
Selbstklebend:	nein
Einspeisung:	stirnseitig

*Spezialprodukt: Achtung! Das Produkt mit der Lichtfarbe rot, grün oder blau ist ein Spezialprodukt. Dieses Produkt, mit diesen Lichtfarben, dient der farbigen Beleuchtung. Die Spektralverteilung des Lichts dient dazu, das Aussehen von beleuchteten Szenen oder beleuchteten Objekten zusätzlich zu ihrer Sichtbarmachung zu verändern. Das Produkt ist nicht zur Verwendung in anderen Anwendungen bestimmt. Das Spezialprodukt ist zur Raumbeleuchtung im Haushalt nicht geeignet.

Produktvorteile

- LED-Flexplatine mit Polyurethan-Ummantelung (IP68).
- Besonders robust gegen äußere Einflüsse.
- Optimiert für den Einsatz in Außenbereichen.
- Für ein Farbenspiel mit bis zu 16 Millionen Farben und weißem Licht.
- Ideal für Terrassen, Fassaden und Poolbereiche.
- 5 Meter Länge auf einer Rolle.
- Teilungsmaß: 71,43 Millimeter.
- Kompatibel mit unseren 4-Kanal 24 V DC-Steuerungen, RGBW.

LED-Flexplatinen Varianten



Artikel-Nr. 5.000 mm	Preis €	Lichtfarbe	Lichtstrom/m	EEK Spektrum A-G	Maße [B x H]
19691002	999,00	4000 K	ca. 106 lm	F	16 x 15 mm
		rot	ca. 20 lm		
		grün	ca. 110 lm		
		blau	ca. 23 lm		

Konfektionierbar nach Kundenwunsch. Sprechen Sie uns bitte an.



Privathaus, Kleinwallstadt

Zubehör

QualityFlex Offshore BIG NEON Aluminiumprofil

Zur optimalen Montage empfehlen wir die Verwendung des Aluminiumprofils.

Abmessungen: 1.000 x 19,2 x 17,8 mm

Artikelnummer: 53680260

Preis: 19,90 €



QualityFlex Offshore BIG NEON Kunststoffprofil

Kunststoffprofil, transparent.

Abmessungen: 1.000 x 19,5 x 19,8 mm

Artikelnummer: 53691000

Preis: 13,80 €



QualityFlex Offshore BIG NEON Befestigungsclip-Set

zur Befestigung bei Radien.

Inhalt: 15x Halter, 15x Schraube, Endkappen

Artikelnummer: 53268000

Preis: 18,60 €



QualityFlex Offshore Verbindungsleitung

BIG NEON RGBW

Inkl. Stecker und Buchse,
Länge der Zuleitung: 5.000 mm,
Artikelnummer: 53690000

Preis: 142,90 €



Netzgeräte



schaltbar

Art.-Nr. 17241000
LED-Netzgerät 24 V DC,
40 W, schaltbar
Für den Betrieb von bis zu
5.000 mm (Seite 534)



Art.-Nr. 18223000
RGBW-Funksteuerung
Zur Ansteuerung von RGBW-LED-
Modulen für Farb- und Weißlicht
(Seite 546)

Weitere Netzgeräte
und Steuerungen finden
Sie ab Seite 530.

QualityFlex Offshore BIG NEON, IP68, 5 W/m

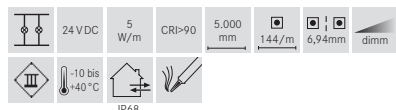
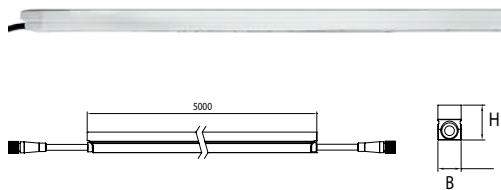

Produktvorteile

- LED-Flexplatine mit Polyurethan-Ummantelung (IP68).
- Besonders robust gegen äußere Einflüsse.
- Für Weißlicht in 2700 Kelvin, 3000 Kelvin und 4000 Kelvin.
- Ideal für Terrassen, Fassaden und Eingangsbereiche.
- Erhältlich in 5 Metern oder 1 Meter Länge.
- Teilungsmaß: 41,67 Millimeter.
- Dimmbar mit entsprechendem Zubehör.

Elektrische Daten

LED-Leiterplatine:	SMD-LED 2835
Leistungsaufnahme:	5 W/m
LED Anzahl pro Meter:	144
Nennspannung:	24 VDC
Schutzklasse:	III
Umgebungstemperatur:	-10 bis +40 °C

Photometrische Daten

Farbwiedergabeindex:	CRI>90
Farbkonsistenz:	SDCM < 2
Effizienz:	56 lm/W bei IP68, 3000 K

Lichttechnische Daten

Abstrahlwinkel:	120°
-----------------	------

Lebensdauer:

Lebensdauer:	L70/B10: 50.000 h L70/B50: > 50.000 h ta: 25 °C
--------------	---

Mechanische Daten

Länge der Platine:	5.000 + 1.000 mm
max. Modullänge:	26.000 mm
Teilungsmaß:	41,67 mm
Kleinster Biegeradius:	150 mm
Short Pitch:	6,94 mm
Anschlussleitung:	2 x 300 mm, mit einem Stecker und einer Kupplung zwecks Durchgangsverbinding
Selbstklebend:	nein
Einspeisung:	stirnseitig

LED-Flexplatinen Varianten



IP68 5 m					
Artikel-Nr.	Preis €	Lichtfarbe	Lichtstrom/m	EEK Spektrum A-G	Maße [B x H]
19681027	998,00	2700 K	ca. 280lm	G	16 x 15 mm
19681003	998,00	3000 K	ca. 280lm	G	16 x 15 mm
19681004	998,00	4000 K	ca. 330lm	G	16 x 15 mm

IP68 1 m					
Artikel-Nr.	Preis €	Lichtfarbe	Lichtstrom/m	EEK Spektrum A-G	Maße [B x H]
19681127	199,00	2700 K	ca. 280lm	G	16 x 15 mm
19681103	199,00	3000 K	ca. 280lm	G	16 x 15 mm
19681104	199,00	4000 K	ca. 330lm	G	16 x 15 mm

Konfektionierbar nach Kundenwunsch. Sprechen Sie uns bitte an.



Zubehör

QualityFlex Offshore BIG NEON Aluminiumprofil

Zur optimalen Montage empfehlen wir die Verwendung des Aluminiumprofils.
Abmessungen: 1.000 x 19,2 x 17,8 mm
Artikelnummer: 53680260
Preis: 19,90 €



QualityFlex Offshore BIG NEON Kunststoffprofil

Kunststoffprofil, transparent.
Abmessungen: 1.000 x 19,5 x 19,8 mm
Artikelnummer: 53691000
Preis: 13,80 €



QualityFlex Offshore BIG NEON Befestigungsclip-Set

zur Befestigung bei Radien.
Inhalt: 15x Halter, 15x Schraube, Endkappen
Artikelnummer: 53268000
Preis: 18,60 €



QualityFlex Offshore BIG NEON Einspeiseset

zu Offshore BIG NEON und Offshore BIG NEON sideview als Verbindung zum Netzgerät.
Das Set besteht aus einem Stecker und einer Kupplung IP68, Länge der Zuleitung: 300 mm, offene Adern, 2-polig
Artikelnummer: 53689000
Preis: 26,40 €



QualityFlex Offshore BIG NEON Verbindungsleitung

Einfache Realisierung einer Durchgangsverdrahtung von mehreren QualityFlex Offshore NEON Platinen.
Inkl. QualityFlex Offshore NEON Buchse und Stecker.
Länge der Verbindungsleitung: 1.000 mm
Artikelnummer: 53681000
Preis: 29,60 €



QualityFlex Offshore BIG NEON Verbindungsleitung

Einfache Realisierung einer Durchgangsverdrahtung von mehreren QualityFlex Offshore Neon Platinen.
Inkl. QualityFlex Offshore NEON Buchse und Stecker.
Länge der Verbindungsleitung: 5.000 mm
Artikelnummer: 53685000
Preis: 62,50 €



Netzgeräte



schaltbar

Art.-Nr. 17241000
LED-Netzgerät 24 V DC, 40 W, schaltbar
Für den Betrieb von bis zu 5.000 mm (Seite 534)



dimmbar

Art.-Nr. 17528000
Weißlicht-Funksteuerung
zur Ansteuerung von einfarbigen LED-Modulen im Weißlichtbereich (Seite 543)



dimmbar

Art.-Nr. 17230000
LED-Netzgerät 24 V DC, 30 W, Phasenabschnitt dimmbar
Für den Betrieb von bis zu 5.000 mm (Seite 535)

Weitere Netzgeräte und Steuerungen finden Sie ab Seite 530.

QualityFlex Offshore BIG NEON, sideview RGBW, IP68, 5 W/m

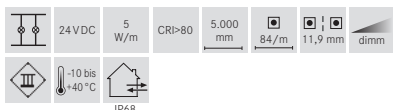
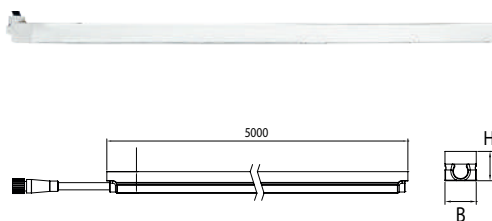

Produktvorteile

- LED-Flexplatine mit Polyurethan-Ummantelung (IP68).
- Besonders robust gegen äußere Einflüsse.
- Optimiert für den Einsatz in Außenbereichen.
- Für ein Farbenspiel mit bis zu 16 Millionen Farben und weißem Licht.
- Ideal für Terrassen, Fassaden und Poolbereiche.
- 5 Meter Länge auf einer Rolle.
- Teilungsmaß: 71,43 Millimeter.
- Kompatibel mit unseren 4-Kanal 24 V DC-Steuerungen, RGBW.

NEU

Elektrische Daten

LED-Leiterplatine:	SMD-LED 5050
Leistungsaufnahme:	5 W/m
LED Anzahl pro Meter:	84
Nennspannung:	24 VDC
Schutzklasse:	III
Umgebungstemperatur:	-10 bis +40 °C
Ansteuerung:	Negativ 5-adrig

Photometrische Daten

Farbwiedergabeindex:	CRI > 80
Farbkonsistenz:	SDCM < 3
Effizienz:	56 lm/W bei IP68, 4000 K

Lichttechnische Daten

Abstrahlwinkel:	120°
-----------------	------

Lebensdauer:

Lebensdauer:	L70/B10: 50.000 h L70/B50: > 50.000 h ta: 25 °C
--------------	---

Mechanische Daten

Länge der Platine:	5.000 mm
max. Modullänge:	5.000 mm
Teilungsmaß:	71,43 mm
Kleinster Biegeradius:	150 mm
Short Pitch:	11,90 mm
Anschlussleitung:	1 x 300 mm, mit einem Stecker
Selbstklebend:	nein
Einspeisung:	stirnseitig

*Spezialprodukt: Achtung! Das Produkt mit der Lichtfarbe rot, grün oder blau ist ein Spezialprodukt. Dieses Produkt, mit diesen Lichtfarben, dient der farbigen Beleuchtung. Die Spektralverteilung des Lichts dient dazu, das Aussehen von beleuchteten Szenen oder beleuchteten Objekten zusätzlich zu ihrer Sichtbarmachung zu verändern. Das Produkt ist nicht zur Verwendung in anderen Anwendungen bestimmt. Das Spezialprodukt ist zur Raumbeleuchtung im Haushalt nicht geeignet.

LED-Flexplatinen Varianten



Artikel-Nr. 5.000 mm	Preis €	Lichtfarbe	Lichtstrom/m	EEK Spektrum A-G	Maße [B x H]
19692002	999,00	4000 K	ca. 70 lm	G	12 x 20 mm
		rot	ca. 14 lm		
		grün	ca. 61 lm		
		blau	ca. 12 lm		

Konfektionierbar nach Kundenwunsch. Sprechen Sie uns bitte an.



Privathaus, Kleinwalstadt

Zubehör

QualityFlex Offshore BIG NEON sideview Aluminiumprofil

zur optimalen Montage empfehlen wir die Verwendung des Aluminiumprofils.

Abmessungen: 1.000 x 14,4 x 21,4 mm

Artikelnummer: 53681260

Preis: 19,90 €



QualityFlex Offshore BIG NEON biegbares Profil

Material: Edelstahl, zur optionalen Montage bei Radien.

Abmessungen: 500 x 26,4 x 18 mm

Artikelnummer: 53682260

Preis: 21,10 €



QualityFlex Offshore BIG NEON sideview Befestigungsclip-Set

zur Befestigung bei Radien.

Inhalt: 15x Halter, 15x Schraube, Endkappen

Artikelnummer: 53269000

Preis: 18,60 €



QualityFlex Offshore Verbindungsleitung

BIG NEON RGBW

Inkl. Stecker und Buchse, Länge der Zuleitung: 5.000 mm,

Artikelnummer: 53690000

Preis: 142,90 €



Netzgeräte



schaltbar

Art.-Nr. 17241000
LED-Netzgerät 24 V DC,
40 W, schaltbar
Für den Betrieb von bis zu
5.000 mm (Seite 534)



Art.-Nr. 18223000
RGBW-Funksteuerung
Zur Ansteuerung von RGBW-LED-
Modulen für Farb- und Weißlicht.
(Seite 546)

Weitere Netzgeräte
und Steuerungen finden
Sie ab Seite 530.

QualityFlex Offshore BIG NEON sideview, IP68, 5 W/m

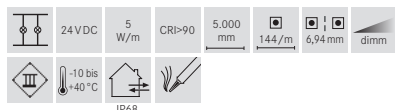
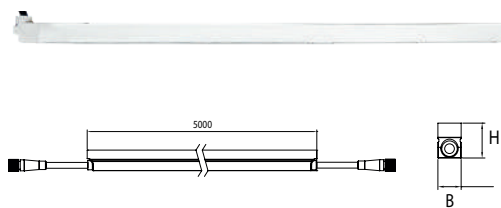

Produktvorteile

- LED-Flexplatine mit Polyurethan-Ummantelung (IP68).
- Besonders robust gegen äußere Einflüsse.
- Für Weißlicht in 2700 Kelvin, 3000 Kelvin und 4000 Kelvin.
- Ideal für Terrassen, Fassaden und Eingangsbereiche.
- Seitlich gerichteter LEDs für horizontalen Lichtaustritt.
- Erhältlich in 5 Metern oder 1 Meter Länge.
- Teilungsmaß: 41,67 Millimeter.
- Dimmbar mit entsprechendem Zubehör.

Elektrische Daten

LED-Leiterplatine: SMD-LED 2835
 Leistungsaufnahme: 5 W/m
 LED Anzahl pro Meter: 144
 Nennspannung: 24 VDC
 Schutzklasse: III
 Umgebungstemperatur: -10 bis +40 °C

Photometrische Daten

Farbwiedergabeindex: CRI > 90
 Farbconsistenz: SDCM < 2
 Effizienz: 52 lm/W
 bei IP68, 3000 K

Lichttechnische Daten

Abstrahlwinkel: 120°

Lebensdauer:

Lebensdauer: L70/B10: 50.000 h
 L70/B50: > 50.000 h
 ta: 25 °C

Mechanische Daten

Länge der Platine: 5.000 + 1.000 mm
 max. Modullänge: 23.000 mm
 Teilungsmaß: 41,67 mm
 Kleinster Biegeradius: 150 mm
 Short Pitch: 6,94 mm
 Anschlussleitung: 2 x 300 mm, mit einem Stecker und einer Kupplung zwecks Durchgangsverbinding
 Selbstklebend: nein
 Einspeisung: stirnseitig

LED-Flexplatinen Varianten



IP68 5 m					
Artikel-Nr.	Preis €	Lichtfarbe	Lichtstrom/m	EEK Spektrum A-G	Maße [B x H]
19682027	998,00	2700 K	ca. 228 lm	G	12 x 20 mm
19682003	998,00	3000 K	ca. 262 lm	G	12 x 20 mm
19682004	998,00	4000 K	ca. 264 lm	G	12 x 20 mm

IP68 1 m					
Artikel-Nr.	Preis €	Lichtfarbe	Lichtstrom/m	EEK Spektrum A-G	Maße [B x H]
19682127	199,00	2700 K	ca. 228 lm	G	12 x 20 mm
19682103	199,00	3000 K	ca. 262 lm	G	12 x 20 mm
19682104	199,00	4000 K	ca. 264 lm	G	12 x 20 mm

Konfektionierbar nach Kundenwunsch. Sprechen Sie uns bitte an.



Zubehör

QualityFlex Offshore BIG NEON sideview Aluminiumprofil

zur optimalen Montage empfehlen wir die Verwendung des Aluminiumprofils.

Abmessungen: 1.000 x 14,4 x 21,4 mm

Artikelnummer: 53681260

Preis: 19,90 €



QualityFlex Offshore BIG NEON biegbares Profil

Material: Edelstahl, zur optionalen Montage bei Radien.

Abmessungen: 500 x 26,4 x 18 mm

Artikelnummer: 53682260

Preis: 21,10 €



QualityFlex Offshore BIG NEON sideview Befestigungsclip-Set

zur Befestigung bei Radien.

Inhalt: 15x Halter, 15x Schraube, Endkappen

Artikelnummer: 53269000

Preis: 18,60 €



QualityFlex Offshore BIG NEON Einspeiseset

zu Offshore BIG NEON und Offshore BIG NEON sideview als Verbindung zum Netzgerät.

Das Set besteht aus einem Stecker und einer Kupplung IP68, Länge der Zuleitung: 300 mm, offene Adern, 2-polig

Artikelnummer: 53689000

Preis: 26,40 €



QualityFlex Offshore NEON Verbindungsleitung

Einfache Realisierung einer Durchgangsverdrahtung von mehreren QualityFlex Offshore BIG NEON Platinen.

Inkl. QualityFlex Offshore BIG NEON Buchse und Stecker.

Länge der Verbindungsleitung: 1.000 mm

Artikelnummer: 53681000

Preis: 29,60 €



QualityFlex Offshore BIG NEON Verbindungsleitung

Einfache Realisierung einer Durchgangsverdrahtung von mehreren QualityFlex Offshore BIG NEON Platinen.

Inkl. QualityFlex Offshore BIG NEON Buchse und Stecker.

Länge der Verbindungsleitung: 5.000 mm

Artikelnummer: 53685000

Preis: 62,50 €



Netzgeräte



schaltbar

Art.-Nr. 17241000
LED-Netzgerät 24 V DC,
40 W, schaltbar
Für den Betrieb von bis zu
5.000 mm (Seite 534)



dimmbar

Art.-Nr. 17528000
Weißlicht-Funksteuerung
zur Ansteuerung von einfarbigen
LED-Modulen im Weißlichtbereich
(Seite 543)



dimmbar

Art.-Nr. 17230000
LED-Netzgerät 24 V DC,
30 W, Phasenabschnitt dimmbar
Für den Betrieb von bis zu
5.000 mm (Seite 535)

Weitere Netzgeräte
und Steuerungen finden
Sie ab Seite 530.

QualityFlex Offshore NEON CORONA, IP68, 5 W/m

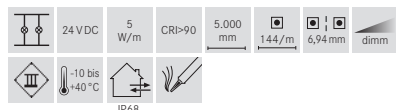
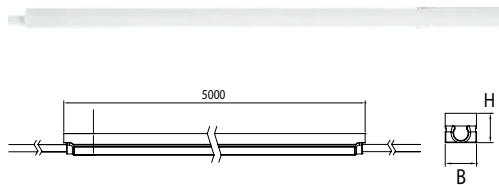

Produktvorteile

- LED-Flexplatine mit Polyurethan-Ummantelung (IP68).
- Besonders robust gegen äußere Einflüsse.
- Für Weißlicht in 2700 Kelvin, 3000 Kelvin und 4000 Kelvin.
- Geringe Lichtstärke für die dekorative Beleuchtung von Nischen, Absätzen oder Fassadenteilen.
- Erhältlich in 5 Metern oder 1 Meter Länge.
- Teilungsmaß: 41,67 Millimeter.
- Dimmbar mit entsprechendem Zubehör.



Elektrische Daten

LED-Leiterplatine:	SMD-LED 2835
Leistungsaufnahme:	5 W/m
LED Anzahl pro Meter:	144
Nennspannung:	24 VDC
Schutzklasse:	III
Umgebungstemperatur:	-10 bis +40 °C

Photometrische Daten

Farbwiedergabeindex:	CRI>90
Farbkonsistenz:	SDCM < 2
Effizienz:	69 lm/W bei IP68, 3000 K

Lichttechnische Daten

Abstrahlwinkel:	180°
-----------------	------

Lebensdauer:

Lebensdauer:	L70/B10: 50.000 h L70/B50: > 50.000 h ta: 25 °C
--------------	---

Mechanische Daten

Länge der Platine:	1.000 mm
max. Modullänge:	19.000 mm
Teilungsmaß:	41,67 mm
Kleinster Biegeradius:	75 mm
Short Pitch:	6,94 mm
Anschlussleitung:	2.000 mm, offene Ader-Enden
Selbstklebend:	nein
Einspeisung:	stirnseitig

LED-Flexplatinen Varianten

IP68 5 m					
Artikel-Nr.	Preis €	Lichtfarbe	Lichtstrom/m	EEK Spektrum A-G	Maße [B x H]
19683027	649,00	2700 K	ca. 336 lm	G	10 x 10 mm
19683003	649,00	3000 K	ca. 346 lm	G	10 x 10 mm
19683004	649,00	4000 K	ca. 406 lm	F	10 x 10 mm

IP68 1 m					
Artikel-Nr.	Preis €	Lichtfarbe	Lichtstrom/m	EEK Spektrum A-G	Maße [B x H]
19683127	129,00	2700 K	ca. 336 lm	G	10 x 10 mm
19683103	129,00	3000 K	ca. 346 lm	G	10 x 10 mm
19683104	129,00	4000 K	ca. 406 lm	F	10 x 10 mm

Konfektionierbar nach Kundenwunsch. Sprechen Sie uns bitte an.



Privathaus, Augsburg

Zubehör

QualityFlex Offshore NEON CORONA Aluminiumprofil

zur optimalen Montage empfehlen wir die Verwendung des Aluminiumprofils.

Abmessungen: 1.000 x 12,4 x 12,9 mm

Artikelnummer: 53683260

Preis: 18,00 €



QualityFlex Offshore NEON CORONA Befestigungsclip-Set

zur Befestigung bei Radien.

Inhalt: 15x Halter, 15x Schraube, Endkappen

Artikelnummer: 53270000

Preis: 20,20 €



Netzgeräte



schaltbar

Art.-Nr. 17241000
LED-Netzgerät 24 V DC,
40 W, **schaltbar**
Für den Betrieb von bis zu
5.000 mm (Seite 534)



dimmbar

Art.-Nr. 17528000
Weißlicht-Funksteuerung
zur Ansteuerung von einfarbigen
LED-Modulen im Weißlichtbereich
(Seite 543)



dimmbar

Art.-Nr. 17230000
LED-Netzgerät 24 V DC,
30 W, **Phasenabschnitt dimmbar**
Für den Betrieb von bis zu
5.000 mm (Seite 535)

**Weitere Netzgeräte
und Steuerungen finden
Sie ab Seite 530.**

QualityFlex Offshore MINI NEON sideview, IP68, 5 W/m

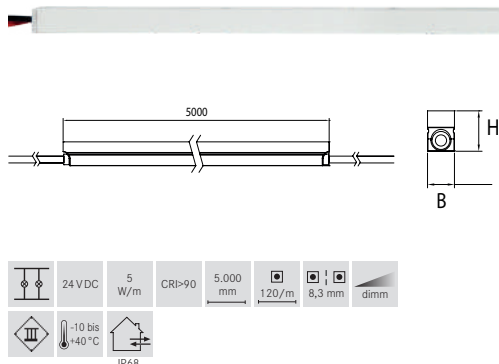

Produktvorteile

- LED-Flexplatine mit Polyurethan-Ummantelung (IP68).
- Besonders robust gegen äußere Einflüsse.
- Für Weißlicht in 2700 Kelvin, 3000 Kelvin und 4200 Kelvin.
- Besonders schmale LED-Flexplatinen zur Beleuchtung von Kanten, Fugen oder Absätzen.
- Dekorative Beleuchtung für Terrasse oder Fassade.
- Erhältlich in 5 Metern oder 1 Meter Länge.
- Dimmbar mit entsprechendem Zubehör.

Elektrische Daten

LED-Leiterplatine:	SMD-LED 2835
Leistungsaufnahme:	5 W/m
LED Anzahl pro Meter:	120
Nennspannung:	24 VDC
Schutzklasse:	III
Umgebungstemperatur:	-10 bis +40 °C

Photometrische Daten

Farbwiedergabeindex:	CRI>90
Farbkonsistenz:	SDCM < 2
Effizienz:	57 lm/W bei IP68, 3000 K

Lichttechnische Daten

Abstrahlwinkel:	120°
-----------------	------

Lebensdauer:

Lebensdauer:	L70/B10: 50.000 h L70/B50: > 50.000 h ta: 25 °C
--------------	---

Mechanische Daten

Länge der Platine:	5.000 mm
max. Modullänge:	5.000 mm
Teilungsmaß:	50 mm
Kleinster Biegeradius:	30 mm
Short Pitch:	8,3 mm
Anschlussleitung:	2.000 mm, offene Ader-Enden
Selbstklebend:	nein
Einspeisung:	stirnseitig

LED-Flexplatinen Varianten



IP68 5 m					
Artikel-Nr. 5.000 mm	Preis €	Lichtfarbe	Lichtstrom/m	EEK Spektrum A-G	Maße [B x H]
19684027	689,00	2700 K	ca. 280 lm	G	6,5 x 12 mm
19684003	689,00	3000 K	ca. 288 lm	G	6,5 x 12 mm
19684004	689,00	4200 K	ca. 298 lm	G	6,5 x 12 mm

IP68 1 m					
Artikel-Nr. 1 m	Preis €	Lichtfarbe	Lichtstrom/m	EEK Spektrum A-G	Maße [B x H]
19684127	139,00	2700 K	ca. 280 lm	G	6,5 x 12 mm
19684103	139,00	3000 K	ca. 288 lm	G	6,5 x 12 mm
19684104	139,00	4200 K	ca. 298 lm	G	6,5 x 12 mm

Konfektionierbar nach Kundenwunsch. Sprechen Sie uns bitte an.



Privathaus, Vreden

Zubehör

QualityFlex Offshore MINI NEON sideview Aluminiumprofil,

zur optimalen Montage empfehlen wir die Verwendung des Aluminiumprofils.

Abmessungen: 1.000 x 8,9 x 13,2 mm

Artikelnummer: 53684260

Preis: 15,80 €



QualityFlex Offshore MINI NEON sideview biegbares Profil

Material: Edelstahl, zur optimalen Montage bei Radien,

Abmessungen: 500 x 20,5 x 12 mm

Artikelnummer: 53685260

Preis: 18,00 €



QualityFlex Offshore MINI NEON sideview

Befestigungsclip-Set

zur Montage bei Radien.

Inhalt: 15x Halter, 15x Schraube, Endkapper

Artikelnummer: 53271000

Preis: 20,20 €



Netzgeräte



schaltbar

Art.-Nr. 17241000
LED-Netzgerät 24 V DC,
40 W, schaltbar

Für den Betrieb von bis zu
5.000 mm (Seite 534)



dimmbar

Art.-Nr. 17528000
Weißlicht-Funksteuerung
zur Ansteuerung von einfarbigen
LED-Modulen im Weißlichtbereich
(Seite 543)



dimmbar

Art.-Nr. 17230000
LED-Netzgerät 24 V DC,
30 W, Phasenabschnitt dimmbar
Für den Betrieb von bis zu
5.000 mm (Seite 535)

**Weitere Netzgeräte
und Steuerungen finden
Sie ab Seite 530.**

QualityFlex Offshore CLEAR, CRI > 90, IP68, 6 W/m

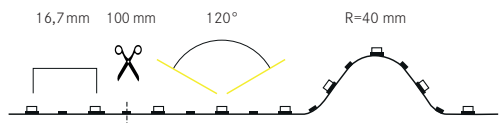

	24 VDC	6 W/m	CRI>90	5.000 mm	60/m	16,7mm	dimm
	-10 bis +40 °C						

Produktvorteile

- LED-Flexplatine mit Polyurethan-Ummantelung (IP68).
- Besonders robust gegen äußere Einflüsse.
- Für Weißlicht in 2700 Kelvin, 3000 Kelvin und 4000 Kelvin.
- Ideal für Terrassen, Fassaden und Eingangsbereiche.
- Angenehme Lichtakzente und gediegenes Ambiente dank Leistung von 6 Watt/Meter.
- Erhältlich in 5 Metern Länge.
- Dimmbar mit entsprechendem Zubehör.

Elektrische Daten

LED-Leiterplatine:	SMD-LED 2835
Leistungsaufnahme:	6 W/m
LED Anzahl pro Meter:	60
Nennspannung:	24 VDC
Schutzklasse:	III
Umgebungstemperatur:	-10 bis +40 °C

Photometrische Daten

Farbwiedergabeindex:	CRI > 90
Farbkonsistenz:	SDCM < 3
Effizienz:	68 lm/W bei IP68, 3000 K

Lichttechnische Daten

Abstrahlwinkel:	120°
-----------------	------

Lebensdauer:

Lebensdauer:	L80/B10: 25.000 h L70/B10: > 36.000 h ta: 25 °C
--------------	---

Mechanische Daten

Länge der Platine:	5.000 mm
max. Modullänge:	5.000 mm
Teilungsmaß:	100 mm
Kleinster Biegeradius:	40 mm
Short Pitch:	16,7 mm
Anschlussleitung:	2 x 2.000 mm
Selbstklebend:	ja

Zur Wärmeableitung ist eine Montage auf Aluminiumprofilen unbedingt erforderlich.

LED-Flexplatinen Varianten



Artikel-Nr. 5.000 mm	Preis €	Lichtfarbe	Lichtstrom/m	EEK Spektrum A-G	Maße [B x H]
19685027	299,00	2700 K	ca. 400 lm	G	10 x 5 mm
19685003	299,00	3000 K	ca. 405 lm	G	10 x 5 mm
19685004	299,00	4000 K	ca. 440 lm	G	10 x 5 mm

Konfektionierbar nach Kundenwunsch. Sprechen Sie uns bitte an.

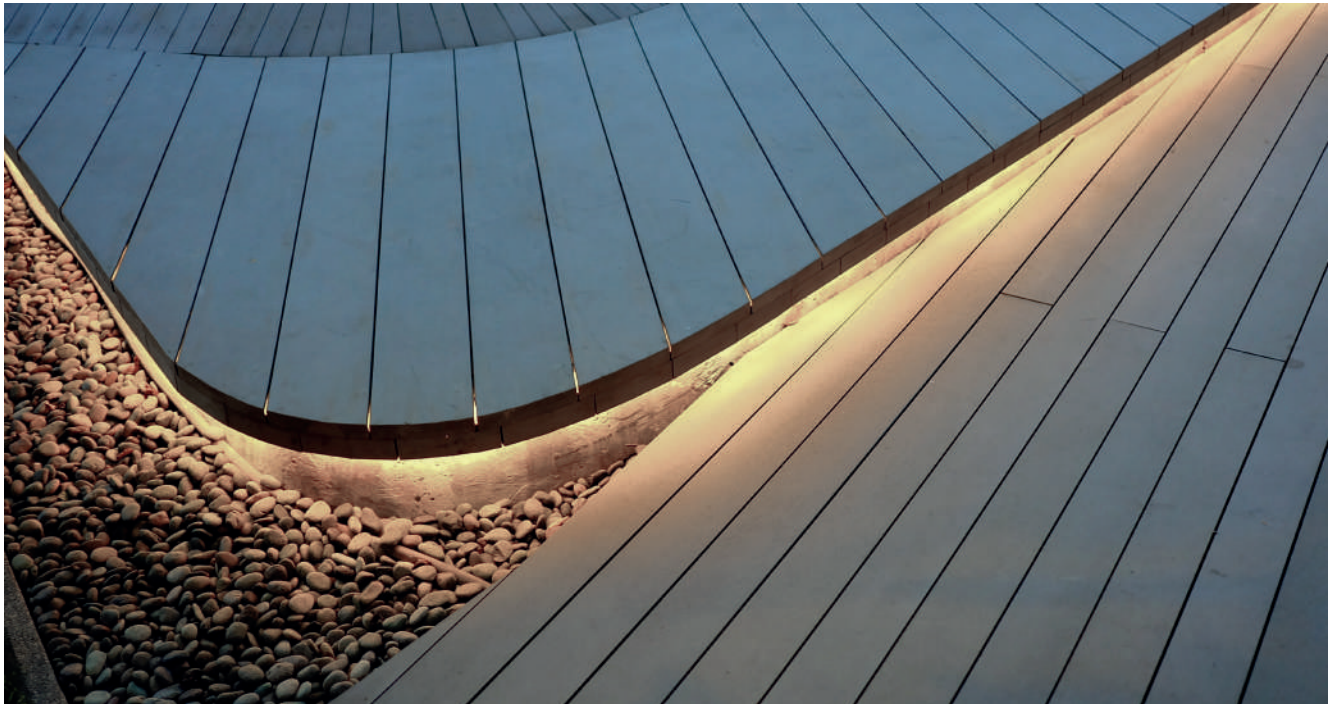

Profilübersicht

Anbauprofile



Einbauprofile

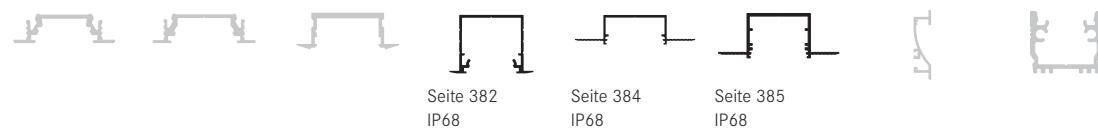

Anbau-Eckprofile



Spezialprofile



Basierend auf der Flexplatine mit der Schutzart IP00 in Verbindung mit einer opalen Abdeckung:

■ homogenes Lichtbild möglich, ■ LED-Punkte sichtbar, kein homogenes Lichtbild, ■ nicht mit der Flexplatine kombinierbar

* = eine homogene Lichtlinie ist nur in Kombination mit einer hohen Abdeckung möglich

Netzgeräte



schaltbar

Art.-Nr. 17241000
LED-Netzgerät 24 V DC,
40 W, schaltbar
Für den Betrieb von bis zu
5.000 mm (Seite 534)



dimmbar

Art.-Nr. 17528000
Weißlicht-Funksteuerung
zur Ansteuerung von einfarbigen
LED-Modulen im Weißlichtbereich
(Seite 543)



dimmbar

Art.-Nr. 17230000
LED-Netzgerät 24 V DC,
30 W, Phasenabschnitt dimmbar
Für den Betrieb von bis zu
5.000 mm (Seite 535)

Weitere Netzgeräte
und Steuerungen finden
Sie ab Seite 530.

QualityFlex Offshore CLEAR, CRI > 90, IP68, 14,4 W/m

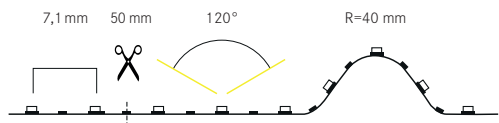

	24 VDC	14,4 W/m	CRI>90	5.000 mm	140/m	7,1mm	dimm
	-10 bis +40 °C						

Produktvorteile

- LED-Flexplatine mit Polyurethan-Ummantelung (IP68).
- Besonders robust gegen äußere Einflüsse.
- Für Weißlicht in 2700 Kelvin, 3000 Kelvin und 4000 Kelvin.
- Ideal für Terrassen, Fassaden und Eingangsbereiche.
- Ausdrucksstarke Lichtlinien, die das Gebäude Leuchten lassen.
- Erhältlich in 5 Metern Länge.
- Dimmbar mit entsprechendem Zubehör.



Elektrische Daten

LED-Leiterplatine:	SMD-LED 2835
Leistungsaufnahme:	14,4 W/m
LED Anzahl pro Meter:	140
Nennspannung:	24 VDC
Schutzklasse:	III
Umgebungstemperatur:	-10 bis +40 °C

Photometrische Daten

Farbwiedergabeindex:	CRI > 90
Farbkonsistenz:	SDCM < 3
Effizienz:	67 lm/W bei IP68, 3000 K

Lichttechnische Daten

Abstrahlwinkel:	120°
-----------------	------

Lebensdauer:

Lebensdauer:	L80/B10: 25.000 h L70/B10: > 36.000 h ta: 25 °C
--------------	---

Mechanische Daten

Länge der Platine:	5.000 mm
max. Modullänge:	5.000 mm
Teilungsmaß:	50 mm
Kleinster Biegeradius:	40 mm
Short Pitch:	7,1 mm
Anschlussleitung:	2 x 2.000 mm
Selbstklebend:	ja

Zur Wärmeableitung ist eine Montage auf Aluminiumprofilen unbedingt erforderlich.

LED-Flexplatinen Varianten



Artikel-Nr. 5.000 mm	Preis €	Lichtfarbe	Lichtstrom/m	EEK Spektrum A-G	Maße [B x H]
19686027	399,00	2700 K	ca. 960lm	G	12 x 5 mm
19686003	399,00	3000 K	ca. 970lm	G	12 x 5 mm
19686004	399,00	4000 K	ca. 1.050lm	G	12 x 5 mm

Konfektionierbar nach Kundenwunsch. Sprechen Sie uns bitte an.



Künstlerdorf, Schöppingen

Profilübersicht

Anbauprofile



Einbauprofile

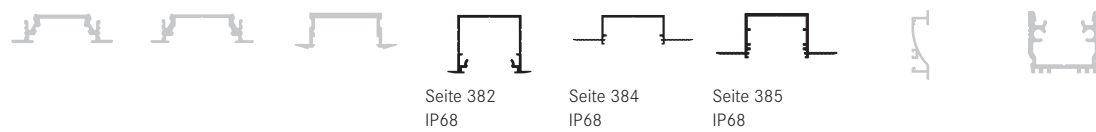

Anbau-Eckprofile



Spezialprofile



Basierend auf der Flexplatine mit der Schutzart IP00 in Verbindung mit einer opalen Abdeckung:

■ homogenes Lichtbild möglich, ■ LED-Punkte sichtbar, kein homogenes Lichtbild, ■ nicht mit der Flexplatine kombinierbar

* = eine homogene Lichtlinie ist nur in Kombination mit einer hohen Abdeckung möglich

Netzgeräte



schaltbar

Art.-Nr. 17243000
LED-Netzgerät 24 V DC,
120 W, **schaltbar**
Für den Betrieb von bis zu
5.000 mm (Seite 534)



dimmbar

Art.-Nr. 17528000
Weißlicht-Funksteuerung
zur Ansteuerung von einfarbigen
LED-Modulen im Weißlichtbereich
(Seite 543)



dimmbar

Art.-Nr. 17231000
LED-Netzgerät 24 V DC,
75 W, **Phasenabschnitt dimmbar**
Für den Betrieb von bis zu
5.000 mm (Seite 535)

**Weitere Netzgeräte
und Steuerungen finden
Sie ab Seite 530.**



07

QualityFlex Aluminiumprofile.

Für jede Montagesituation die passende Lösung.

Anbauprofile
Einbauprofile
Eckprofile

S. 366
S. 379
S. 388

Spezialprofile
Profil-Komplett-Set

S. 394
S. 402



Hotel VDK, Bad Fredeburg

Anbauprofil P01-10

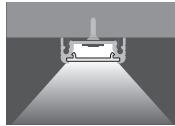
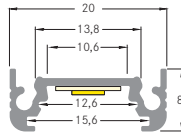

Vorteile des Anbauprofils:

- Flaches, kompaktes Anbauprofil.
- In den Farben weiß und alu eloxiert erhältlich.
- Bis zu 4 Meter Länge an einem Stück.
- Umfangreiches Zubehör.
- Verbindungsstück 90° für rechteckige Anwendung.

Fertiglänge

Artikel-Nr.	Längen	Farbe	Preis €
53600260	2.000 mm	alu eloxiert	24,90
53600070	2.000 mm	weiß lackiert	31,00

Konfektionierung bis max. 4.000 mm

Artikel-Nr.	Konfektionierung	Preis €
73600260	Alu-Profil 100 mm, alu eloxiert	1,70
73600070	Alu-Profil 100 mm, weiß lackiert	2,10
73991000	Zuschnitt des Alu-Profils	5,80

Bei Lieferlängen über 2.000 mm hinaus: Lieferkosten bitte gesondert anfragen.

Klick-Abdeckung: PMMA

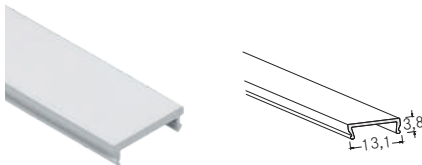

Fertiglänge

Artikel-Nr.	Längen	Farbe	Preis €
53400000	2.000 mm	transparent	15,40
53400070	2.000 mm	opal	15,40

Konfektionierung bis max. 4.000 mm

Artikel-Nr.	Konfektionierung	Preis €
73400000	Abdeckung 100 mm, transparent	1,10
73400070	Abdeckung 100 mm, opal	1,10
73992000	Zuschnitt der Abdeckung	5,30

Halter-Set



Artikel-Nr.	Farbe	Preis €
53001000	silber	3,40

Bestehend aus 2 Haltern.

Verbindungsstück 180°



Artikel-Nr.	Farbe	Preis €
53005000	aluminium roh	3,50

Verbindungsstück 90°

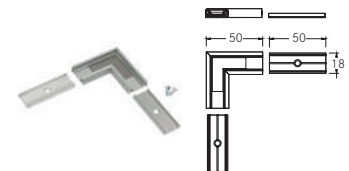

Artikel-Nr.	Farbe	Preis €
53051260	alu eloxiert	19,90
53051070	weiß lackiert	21,10

Endkappen-Set

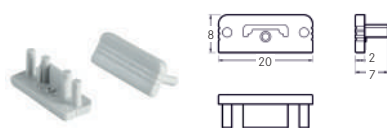

Artikel-Nr.	Farbe	Preis €
53110260	silber	1,60
53110070	weiß	1,60

Anbauprofil P02-10

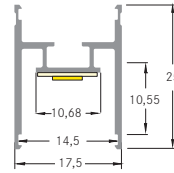

Vorteile des Anbauprofils:

- Hohes Anbauprofil.
- In den Farben schwarz und alu eloxiert erhältlich.
- Bis zu 6 Meter Länge an einem Stück.
- Hochwertiges Zubehör.
- Abdeckungen auf Rolle, bis zu 80 m an einem Stück.
- Verbindungsstück zur optimalen Verlängerung der Profile zu einer Linie.

Fertiglänge

Artikel-Nr.	Längen	Farbe	Preis €
53605260	2.000 mm	alu eloxiert	35,30
53605080	2.000 mm	schwarz eloxiert	50,80

Konfektionierung bis max. 6.000 mm

Artikel-Nr.	Konfektionierung	Preis €
73605260	Alu-Profil 100 mm, alu eloxiert	2,50
73605080	Alu-Profil 100 mm, schwarz eloxiert	3,20
73991000	Zuschnitt des Alu-Profils	5,80

Bei Lieferlängen über 2.000 mm hinaus: Lieferkosten bitte gesondert anfragen.

Flex-Klick-Abdeckung: PC

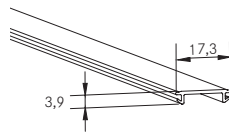

Bis zu 80 Meter* auf einer Rolle



*auf Anfrage

Fertiglänge

Artikel-Nr.	Längen	Farbe	Preis €
53440000	2.000 mm	transparent	30,70
53440070	2.000 mm	opal	30,70
53440080	2.000 mm	schwarz	44,50

Konfektionierung

Artikel-Nr.	Konfektionierung	Preis €
73440000	Abdeckung 100 mm, transparent	2,10
73440070	Abdeckung 100 mm, opal	2,10
73440080	Abdeckung 100 mm, schwarz	3,10
73992000	Zuschnitt der Abdeckung	5,30

Halter-Set

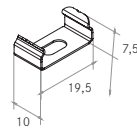

Artikel-Nr.	Farbe	Preis €
53034000	silber	6,20

Bestehend aus 2 Haltern.

Verbindungsstück 180°

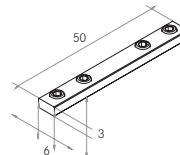

Artikel-Nr.	Farbe	Preis €
53030000	aluminium roh	14,90

Endkappen-Set

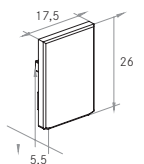

Artikel-Nr.	Farbe	Preis €
53087260	aluminium	23,60

Anbauprofil P03-12

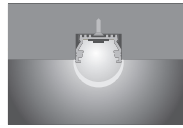
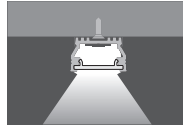
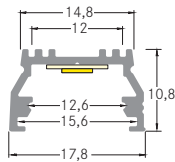

Vorteile des Anbauprofils:

- Mittelhohes Anbauprofil.
- Bis zu 4 Meter Länge an einem Stück.
- Sehr umfangreiches Zubehör.
- Verbindungsstück 90° für rechteckige Anwendung.
- Halbrunde Abdeckung für einen breiten Lichtaustritt.

Fertiglänge

Artikel-Nr.	Längen	Farbe	Preis €
53601260	2.000 mm	alu eloxiert	23,70

Konfektionierung bis max. 4.000 mm

Artikel-Nr.	Konfektionierung	Preis €
73601260	Alu-Profil 100 mm, alu eloxiert	1,60
73991000	Zuschnitt des Alu-Profiles	5,80

Bei Lieferlängen über 2.000 mm hinaus: Lieferkosten bitte gesondert anfragen.

Klick-Abdeckung: PMMA

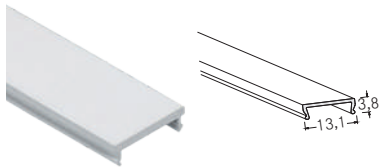

Fertiglänge

Artikel-Nr.	Längen	Farbe	Preis €
53400000	2.000 mm	transparent	15,40
53400070	2.000 mm	opal	15,40

Konfektionierung bis max. 4.000 mm

Artikel-Nr.	Konfektionierung	Preis €
73400000	Abdeckung 100 mm, transparent	1,10
73400070	Abdeckung 100 mm, opal	1,10
73992000	Zuschnitt der Abdeckung	5,30

Klick-Abdeckung: PMMA

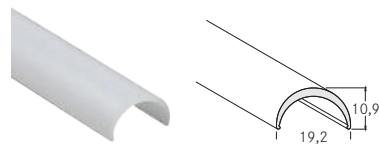

Fertiglänge

Artikel-Nr.	Längen	Farbe	Preis €
53431070	2.000 mm	opal	22,90

Konfektionierung bis max. 4.000 mm

Artikel-Nr.	Konfektionierung	Preis €
73431070	Abdeckung 100 mm, opal	1,50
73992000	Zuschnitt der Abdeckung	5,30

Halter-Set

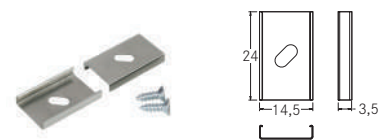

Artikel-Nr.	Farbe	Preis €
53001000	silber	3,40

Bestehend aus 2 Haltern.

Verbindungsstück 90°

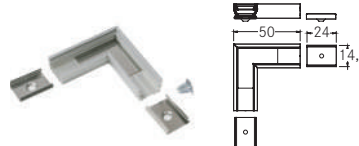

Artikel-Nr.	Farbe	Preis €
53067260	alu eloxiert	19,30

Endkappen-Set zu 53400...

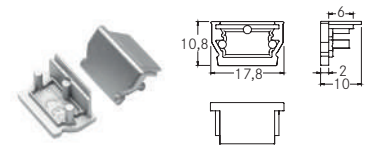

Artikel-Nr.	Farbe	Preis €
53052260	silber	2,70

Endkappen-Set zu 53431070

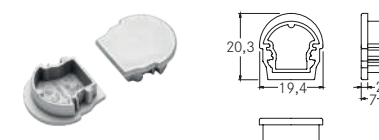

Artikel-Nr.	Farbe	Preis €
53053260	silber	2,70

Anbauprofil P04-14

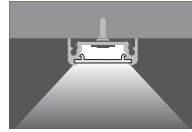
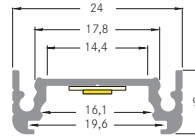

Vorteile des Anbauprofils:

- Flaches Anbauprofil.
- In den Farben weiß, schwarz und alu eloxiert erhältlich.
- Bis zu 4 Meter an einem Stück.
- Verbindungsstück 90° für rechteckige Anwendung.
- Umfangreiches Zubehör und passende Abdeckungen.

Fertiglänge

Artikel-Nr.	Längen	Farbe	Preis €
53602260	2.000 mm	alu eloxiert	26,80
53602070	2.000 mm	weiß lackiert	36,90
53602080	2.000 mm	schwarz eloxiert	36,90

Konfektionierung bis max. 4.000 mm

Artikel-Nr.	Konfektionierung	Preis €
73602260	Alu-Profil 100 mm, alu eloxiert	1,90
73602070	Alu-Profil 100 mm, weiß lackiert	2,60
73602080	Alu-Profil 100 mm, schwarz elox.	2,60
73991000	Zuschnitt des Alu-Profils	5,80

Bei Lieferlängen über 2.000 mm hinaus: Lieferkosten bitte gesondert anfragen.

Klick-Abdeckung: PMMA

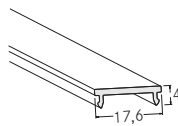

Fertiglänge

Artikel-Nr.	Längen	Farbe	Preis €
53402000	2.000 mm	transparent	18,70
53402070	2.000 mm	opal	18,70
53402080	2.000 mm	schwarz	18,70

Konfektionierung bis max. 4.000 mm

Artikel-Nr.	Konfektionierung	Preis €
73402000	Abdeckung 100 mm, transparent	1,30
73402070	Abdeckung 100 mm, opal	1,30
73402080	Abdeckung 100 mm, schwarz	1,30
73992000	Zuschnitt der Abdeckung	5,30

Halter-Set

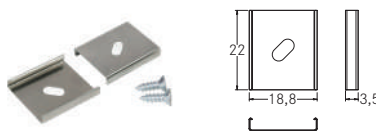

Artikel-Nr.	Farbe	Preis €
53003000	silber	4,30

Bestehend aus 2 Haltern.

Verbindungsstück 180°



Artikel-Nr.	Farbe	Preis €
53004000	aluminium roh	3,40

Verbindungsstück 90°

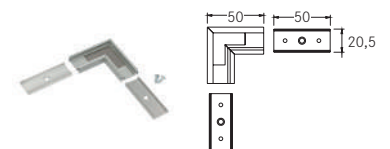

Artikel-Nr.	Farbe	Preis €
53055260	alu eloxiert	21,10
53055070	weiß lackiert	21,80
53055080	schwarz eloxiert	21,80

Endkappen-Set



Artikel-Nr.	Farbe	Preis €
53114260	silber	1,90
53114070	weiß	1,90
53114080	schwarz	1,90

Anbauprofil P05-14

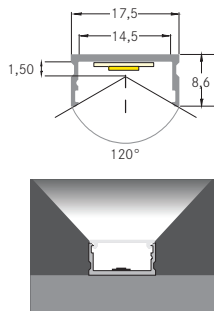
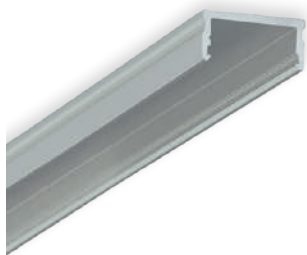

Vorteile des Anbauprofils:

- Schlichtes, kompaktes Anbauprofil.
- Gut anzuwenden für Displays.
- Bis zu 6 Meter Länge an einem Stück.
- Passende Abdeckungen in transparent, opal und schwarz erhältlich.
- Abdeckungen auf Rolle, bis zu 80 m an einem Stück.

Fertiglänge

Artikel-Nr.	Längen	Farbe	Preis €
53604260	2.000 mm	alu eloxiert	23,90
53604080	2.000 mm	schwarz eloxiert	26,30

Konfektionierung bis max. 6.000 mm

Artikel-Nr.	Konfektionierung	Preis €
73604260	Alu-Profil 100 mm, alu eloxiert	1,60
73604080	Alu-Profil 100 mm, schwarz eloxiert	1,70
73991000	Zuschnitt des Alu-Profils	5,80

Bei Lieferlängen über 2.000 mm hinaus: Lieferkosten bitte gesondert anfragen.

Flex-Klick-Abdeckung: PC

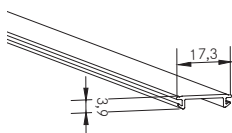

Bis zu 80 Meter* auf einer Rolle



*auf Anfrage

Fertiglänge

Artikel-Nr.	Längen	Farbe	Preis €
53440000	2.000 mm	transparent	30,70
53440070	2.000 mm	opal	30,70
53440080	2.000 mm	schwarz	44,50

Konfektionierung

Artikel-Nr.	Konfektionierung	Preis €
73440000	Abdeckung 100 mm, transparent	2,10
73440070	Abdeckung 100 mm, opal	2,10
73440080	Abdeckung 100 mm, schwarz	3,10
73992000	Zuschnitt der Abdeckung	5,30

Halter-Set

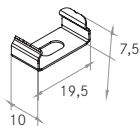

Artikel-Nr.	Farbe	Preis €
53034000	silber	6,20

Bestehend aus 2 Haltern.

Endkappen-Set

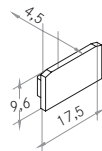

Artikel-Nr.	Farbe	Preis €
53086070	weiß	16,00
53086080	schwarz	16,00



Anbauprofil P06-20

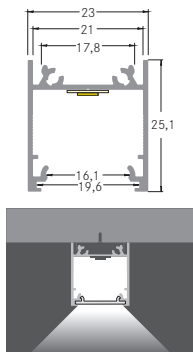
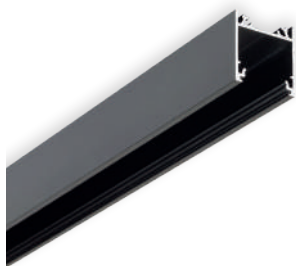

Vorteile des Anbauprofils:

- Bis zu 4 Meter Länge an einem Stück.
- Passende Abdeckungen in transparent, opal und schwarz erhältlich.
- Anbauprofil auch als Pendelvariante einsetzbar.
- Großer Lichtaustritt durch höhenversetzte Abdeckung.
- Zu jeder Abdeckung bieten wir die passenden Endkappen an.

Fertiglänge

Artikel-Nr.	Längen	Farbe	Preis €
53603260	2.000 mm	alu eloxiert	33,40
53603070	2.000 mm	weiß lackiert	51,90
53603080	2.000 mm	schwarz eloxiert	51,90

Konfektionierung bis max. 4.000 mm

Artikel-Nr.	Konfektionierung	Preis €
73603260	Alu-Profil 100 mm, alu eloxiert	2,30
73603070	Alu-Profil 100 mm, weiß lackiert	3,50
73603080	Alu-Profil 100 mm, schwarz elox.	3,50
73991000	Zuschnitt des Alu-Profils	5,80

Bei Lieferlängen über 2.000 mm hinaus: Lieferkosten bitte gesondert anfragen.

Klick-Abdeckung: PMMA

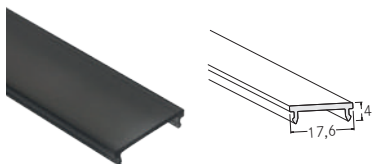

Fertiglänge

Artikel-Nr.	Längen	Farbe	Preis €
53402000	2.000 mm	transparent	18,70
53402070	2.000 mm	opal	18,70
53402080	2.000 mm	schwarz	18,70

Konfektionierung bis max. 4.000 mm

Artikel-Nr.	Konfektionierung	Preis €
73402000	Abdeckung 100 mm, transparent	1,30
73402070	Abdeckung 100 mm, opal	1,30
73402080	Abdeckung 100 mm, schwarz	1,30
73992000	Zuschnitt der Abdeckung	5,30

Klick-Abdeckung: PMMA

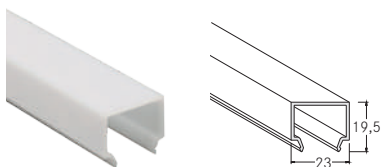

Fertiglänge

Artikel-Nr.	Längen	Farbe	Preis €
53432070	2.000 mm	opal	45,50

Konfektionierung bis max. 4.000 mm

Artikel-Nr.	Konfektionierung	Preis €
73432070	Abdeckung 100 mm, opal	3,00
73992000	Zuschnitt der Abdeckung	5,30

Halter-Set

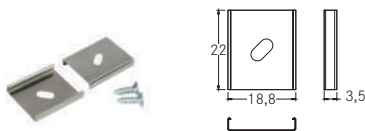

Artikel-Nr.	Farbe	Preis €
53003000	silber	4,30

Bestehend aus 2 Haltern.

Verbindungsstück 180°



Artikel-Nr.	Farbe	Preis €
53007000	aluminium roh + transparent	9,80

Verbindungsstück 90°

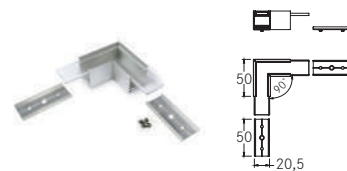

Artikel-Nr.	Farbe	Preis €
53059260	alu eloxiert	28,20
53059070	weiß lackiert	28,20
53059080	schwarz eloxiert	28,20

Schrauben-Set zu Endkappen-Set 53057... (4 Stk.)



Artikel-Nr.	Farbe	Preis €
53058260	silber	2,40
53058070	weiß	2,40
53058080	schwarz	2,40

Endkappen-Set zu 53402...



Artikel-Nr.	Farbe	Preis €
53057260	silber	3,70
53057070	weiß	3,70
53057080	schwarz	3,70

Endkappen-Set zu 53432070



Artikel-Nr.	Farbe	Preis €
53056070	opal	4,40

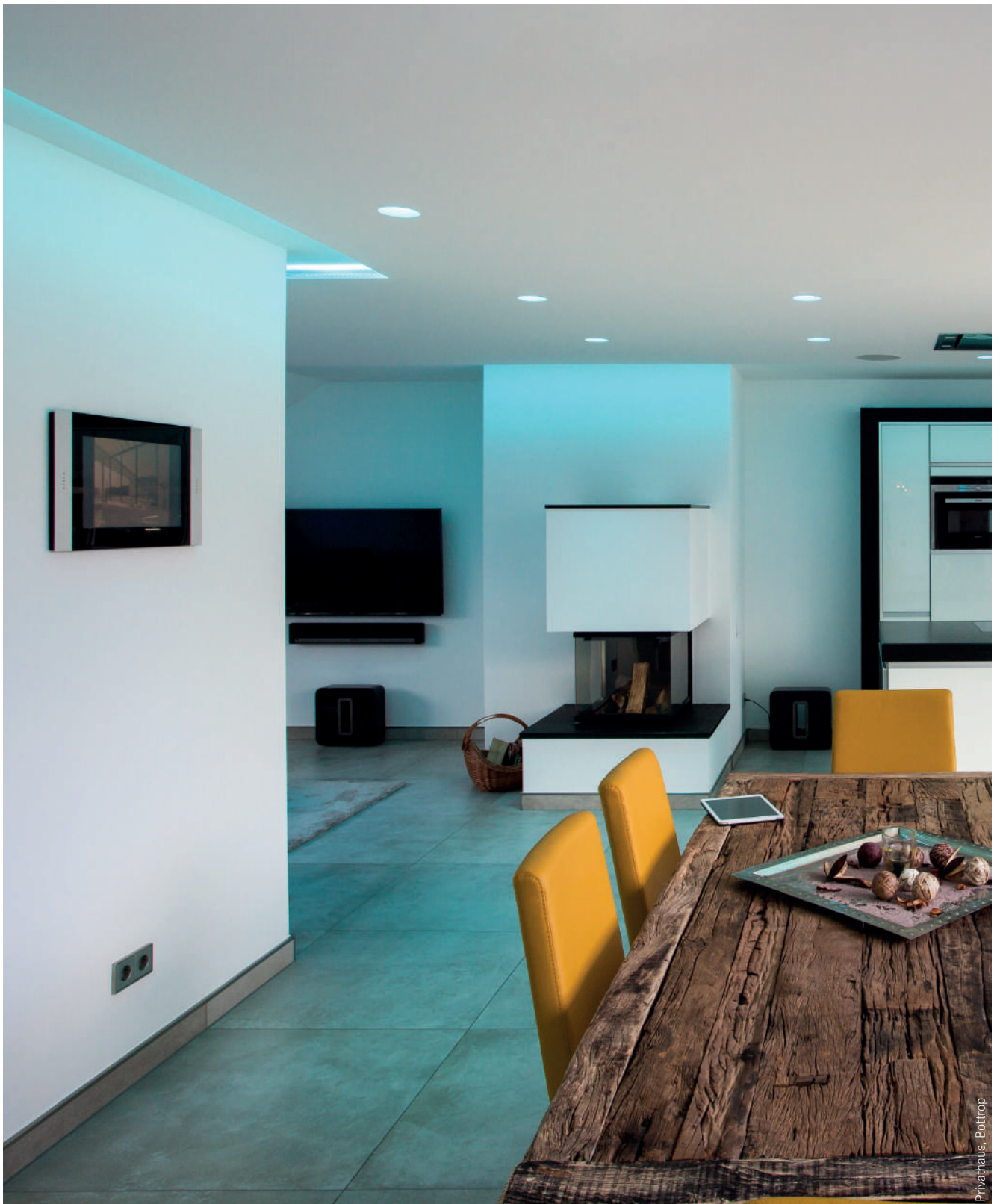

PrivatHaus, Bottrop

**Endkappen-Set zu 53603...
mit Abdeckung 53432070**



Artikel-Nr.	Farbe	Preis €
53063260	silber	4,10
53063070	weiß	4,10
53063080	schwarz	4,10

**Rückseitige Abdeckplatte
zu Profil 53603...**



In Verbindung mit
Seilabhängung 53006000.
Montage durch Einschub.

Artikel-Nr.	Länge	Farbe	Preis €
53756260	2.000 mm	alu eloxiert	17,20
53756070	2.000 mm	weiß lackiert	22,90
53756080	2.000 mm	schwarz eloxiert	22,90

**Seilabhängungsset,
1.500 mm**



Artikel-Nr.	Farbe	Preis €
53006000	chrom	39,50

Seilstärke: 1 mm
Inhalt: 2 Stück

Größenangaben in mm | Alle Preisangaben verstehen sich als unverbindliche Preisempfehlung (LVP) in Euro ohne MwSt. Irrtümer vorbehalten. | Bestellung erfolgt zu unseren ab der Seite 592 abgedruckten Allgemeinen Verkaufsbedingungen.

Anbauprofil P16-16

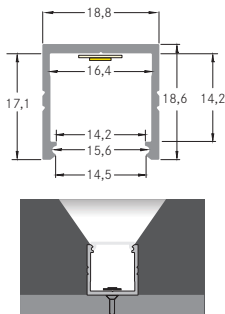

NEU

Vorteile des Anbauprofils:

- Schlichtes Anbauprofil
- In den Farben schwarz und alu eloxiert erhältlich.
- Bis zu 4 Meter Länge an einem Stück.
- Umfangreiches Zubehör.
- Abdeckungen auf Rolle, bis zu 80 Meter an einem Stück.

Fertiglänge

Artikel-Nr.	Längen	Farbe	Preis €
53607260	2.000 mm	alu eloxiert	42,00
53607080	2.000 mm	schwarz eloxiert	46,00

Konfektionierung bis max. 4.000 mm

Artikel-Nr.	Konfektionierung	Preis €
73607260	Alu-Profil 100 mm, alu eloxiert	2,70
73607080	Alu-Profil 100 mm, schwarz eloxiert	2,90
73991000	Zuschnitt des Alu-Profils	5,80

Bei Lieferlängen über 2.000 mm hinaus: Lieferkosten bitte gesondert anfragen.

Flex-Klick-Abdeckung: PC

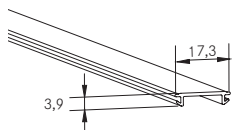

Bis zu 80 Meter* auf einer Rolle



*auf Anfrage

Fertiglänge

Artikel-Nr.	Längen	Farbe	Preis €
53440000	2.000 mm	transparent	30,70
53440070	2.000 mm	opal	30,70
53440080	2.000 mm	schwarz	44.50

Konfektionierung

Artikel-Nr.	Konfektionierung	Preis €
73440000	Abdeckung 100 mm, transparent	2,10
73440070	Abdeckung 100 mm, opal	2,10
73440080	Abdeckung 100 mm, schwarz	3,10
73992000	Zuschnitt der Abdeckung	5,30

Halter-Set

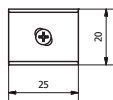

Artikel-Nr.	Farbe	Preis €
53027260	aluminium	2,30
53027080	schwarz	2,30

Bestehend aus 2 Haltern.

Endkappen-Set

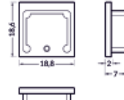

Artikel-Nr.	Farbe	Preis €
53089260	aluminium	1,80
53089080	schwarz	1,80

BB-Anbauprofil, flach

NEU

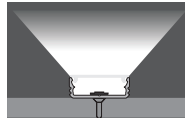
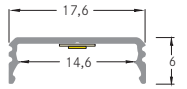

Vorteile des Anbauprofils:

- Flaches, ökonomisches Anbauprofil.
- Profil und passende Abdeckungen in den Längen 1 Meter, 2 Meter und 3 Meter erhältlich.
- Optimale Wärmeableitung für langlebige Beleuchtung.

Fertiglänge

Artikel-Nr.	Längen	Farbe	Preis €
53380261	1.000 mm	alu eloxiert	6,80
53380262	2.000 mm	alu eloxiert	12,90
53380263	3.000 mm	alu eloxiert	20,60

Flex-Klick-Abdeckung: PC

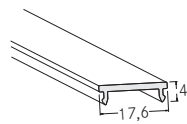

Fertiglänge

Artikel-Nr.	Längen	Farbe	Preis €
53489001	1.000 mm	transparent	4,30
53489071	1.000 mm	opal	4,30
53489002	2.000 mm	transparent	8,70
53489072	2.000 mm	opal	8,70
53489003	3.000 mm	transparent	13,80
53489073	3.000 mm	opal	13,80

Halter-Set



Artikel-Nr.	Farbe	Preis €
53040000	aluminium	2,20

Bestehend aus 2 Haltern.

Endkappen-Set



Artikel-Nr.	Farbe	Preis €
53038260	silber	1,70

BB-Anbauprofil, hoch

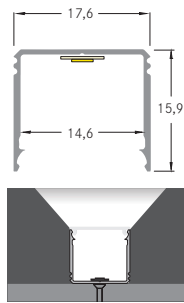
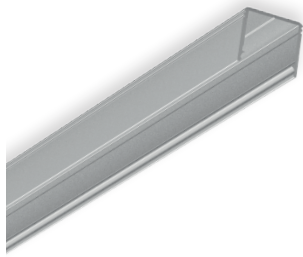

NEU

Vorteile des Anbauprofils:

- Hohes, ökonomisches Anbauprofil.
- Profil und passende Abdeckungen in den Längen 1 Meter, 2 Meter und 3 Meter erhältlich.
- Optimale Wärmeableitung für langlebige Beleuchtung.

Fertiglänge

Artikel-Nr.	Längen	Farbe	Preis €
53381261	1.000 mm	alu eloxiert	11,40
53381262	2.000 mm	alu eloxiert	21,20
53381263	3.000 mm	alu eloxiert	34,00

Flex-Klick-Abdeckung: PC

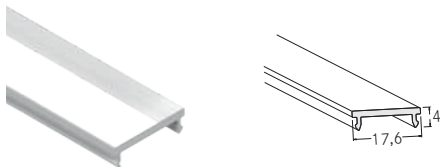

Fertiglänge

Artikel-Nr.	Längen	Farbe	Preis €
53489001	1.000 mm	transparent	4,30
53489071	1.000 mm	opal	4,30
53489002	2.000 mm	transparent	8,70
53489072	2.000 mm	opal	8,70
53489003	3.000 mm	transparent	13,80
53489073	3.000 mm	opal	13,80

Halter-Set



Artikel-Nr.	Farbe	Preis €
53040000	aluminium	2,20

Bestehend aus 2 Haltern.

Endkappen-Set



Artikel-Nr.	Farbe	Preis €
53039260	silber	2,50



HNO, S. 100



Lichtspielhaus, Lennestadt

Einbauprofil P31-10

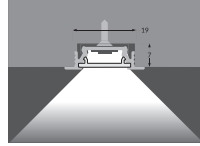
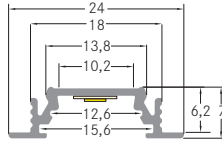

Vorteile des Einbauprofils:

- Flaches, kompaktes Einbauprofil.
- Verbindungsstück 90° für rechteckige Anwendung.
- In den Farben weiß und alu eloxiert erhältlich.
- Bis zu 4 Meter Länge an einem Stück.
- Umfangreiches Zubehör.

Fertiglänge

Artikel-Nr.	Längen	Farbe	Preis €
53651260	2.000 mm	alu eloxiert	23,40
53651070	2.000 mm	weiß lackiert	31,30

Konfektionierung bis max. 4.000 mm

Artikel-Nr.	Konfektionierung	Preis €
73651260	Alu-Profil 100 mm, alu eloxiert	1,60
73651070	Alu-Profil 100 mm, weiß lackiert	2,20
73991000	Zuschnitt des Alu-Profils	5,80

Bei Lieferlängen über 2.000 mm hinaus: Lieferkosten bitte gesondert anfragen.

Klick-Abdeckung: PMMA

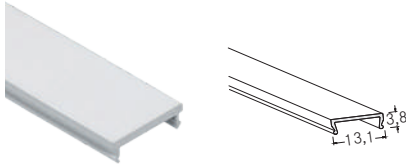

Fertiglänge

Artikel-Nr.	Längen	Farbe	Preis €
53400000	2.000 mm	transparent	15,40
53400070	2.000 mm	opal	15,40

Konfektionierung bis max. 4.000 mm

Artikel-Nr.	Konfektionierung	Preis €
73400000	Abdeckung 100 mm, transparent	1,10
73400070	Abdeckung 100 mm, opal	1,10
73992000	Zuschnitt der Abdeckung	5,30

Halter-Set

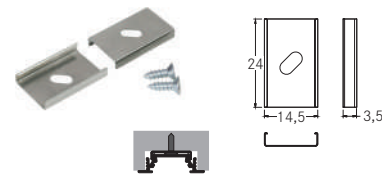

Artikel-Nr.	Farbe	Preis €
53001000	silber	3,40

Bestehend aus 2 Haltern.

Halter-Set mit Verzahnung

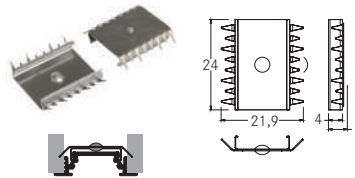

Artikel-Nr.	Farbe	Preis €
53002000	silber	10,90

Bestehend aus 2 Haltern.

Feder-Halter für Hohldecken

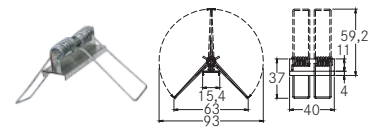

Artikel-Nr.	Farbe	Preis €
53008000	aluminium roh	5,20

Verbindungsstück 180°



Artikel-Nr.	Farbe	Preis €
53005000	aluminium roh	3,50

Verbindungsstück 90°

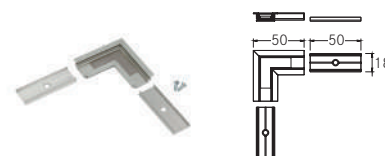

Artikel-Nr.	Farbe	Preis €
53061260	alu eloxiert	19,80
53061070	weiß lackiert	20,50

Endkappen-Set

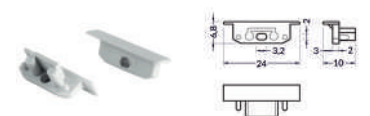

Artikel-Nr.	Farbe	Preis €
53161260	silber	1,60
53161070	weiß	1,60

Einbauprofil P34-14

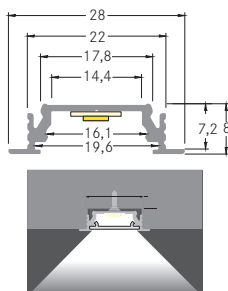

Vorteile des Einbauprofils:

- Flaches Einbauprofil.
- Verbindungsstück 90° für rechteckige Anwendung.
- In den Farben, weiß, schwarz und alu eloxiert erhältlich.
- Bis zu 4 Meter Länge an einem Stück.
- Passende Abdeckungen in transparent, opal und schwarz erhältlich.

Fertiglänge

Artikel-Nr.	Längen	Farbe	Preis €
53653260	2.000 mm	alu eloxiert	26,90
53653070	2.000 mm	weiß lackiert	38,70
53653080	2.000 mm	schwarz eloxiert	38,70

Konfektionierung bis max. 4.000 mm

Artikel-Nr.	Konfektionierung	Preis €
73653260	Alu-Profil 100 mm, alu eloxiert	1,90
73653070	Alu-Profil 100 mm, weiß lackiert	2,70
73653080	Alu-Profil 100 mm, schwarz elox.	2,70
73991000	Zuschnitt des Alu-Profils	5,80

Bei Lieferlängen über 2.000 mm hinaus: Lieferkosten bitte gesondert anfragen.

Klick-Abdeckung: PMMA

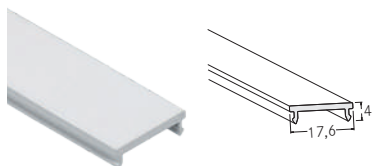

Fertiglänge

Artikel-Nr.	Längen	Farbe	Preis €
53402000	2.000 mm	transparent	18,70
53402070	2.000 mm	opal	18,70
53402080	2.000 mm	schwarz	18,70

Konfektionierung bis max. 4.000 mm

Artikel-Nr.	Konfektionierung	Preis €
73402000	Abdeckung 100 mm, transparent	1,30
73402070	Abdeckung 100 mm, opal	1,30
73402080	Abdeckung 100 mm, schwarz	1,30
73992000	Zuschnitt der Abdeckung	5,30

Klick-Abdeckung: PMMA

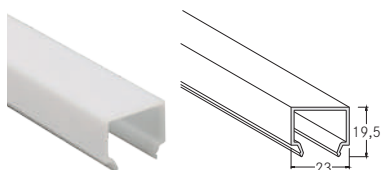

Fertiglänge

Artikel-Nr.	Längen	Farbe	Preis €
53432070	2.000 mm	opal	45,50

Konfektionierung bis max. 4.000 mm

Artikel-Nr.	Konfektionierung	Preis €
73432070	Abdeckung 100 mm, opal	3,00
73992000	Zuschnitt der Abdeckung	5,30

Halter-Set

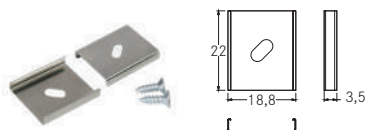

Artikel-Nr.	Farbe	Preis €
53003000	silber	4,30

Bestehend aus 2 Haltern.

Verbindungsstück 180°



Artikel-Nr.	Farbe	Preis €
53004000	aluminium roh	3,40

Verbindungsstück 90°

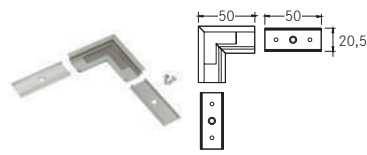

Artikel-Nr.	Farbe	Preis €
53065260	alu eloxiert	20,90
53065070	weiß lackiert	21,60
53065080	schwarz eloxiert	21,60

Endkappen-Set zu 53402...

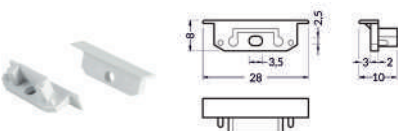

Artikel-Nr.	Farbe	Preis €
53164260	silber	1,90
53164070	weiß	1,90
53164080	schwarz	1,90

Endkappen-Set zu 53432070

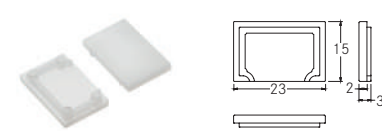

Artikel-Nr.	Farbe	Preis €
53056070	opal	4,40

Einbauprofil P35-14

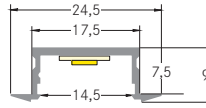

Vorteile des Einbauprofils:

- Schlichtes, kompaktes Einbauprofil.
- In den Farben schwarz und alu eloxiert erhältlich.
- Bis zu 6 Meter an einem Stück.
- Passende Abdeckungen in transparent, opal und schwarz erhältlich.
- Abdeckungen auf Rolle, bis zu 80 Meter an einem Stück.

Fertiglänge

Artikel-Nr.	Längen	Farbe	Preis €
53657260	2.000 mm	alu eloxiert	26,20
53657080	2.000 mm	schwarz eloxiert	27,40

Konfektionierung bis max. 6.000 mm

Artikel-Nr.	Konfektionierung	Preis €
73657260	Alu-Profil 100 mm, alu eloxiert	1,90
73657080	Alu-Profil 100 mm, schwarz eloxiert	1,90
73991000	Zuschnitt des Alu-Profils	5,80

Bei Lieferlängen über 2.000 mm hinaus: Lieferkosten bitte gesondert anfragen.

Flex-Klick-Abdeckung: PC

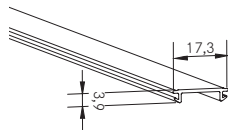

Bis zu 80 Meter* auf einer Rolle



*auf Anfrage

Fertiglänge

Artikel-Nr.	Längen	Farbe	Preis €
53440000	2.000 mm	transparent	30,70
53440070	2.000 mm	opal	30,70
53440080	2.000 mm	schwarz	44,50

Konfektionierung

Artikel-Nr.	Konfektionierung	Preis €
73440000	Abdeckung 100 mm, transparent	2,10
73440070	Abdeckung 100 mm, opal	2,10
73440080	Abdeckung 100 mm, schwarz	3,10
73992000	Zuschnitt der Abdeckung	5,30

Halter-Set

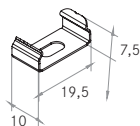

Artikel-Nr.	Farbe	Preis €
53034000	silber	6,20

Bestehend aus 2 Haltern.

Endkappen-Set

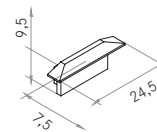

Artikel-Nr.	Farbe	Preis €
53088260	aluminium	23,60

Einbauprofil P36-20

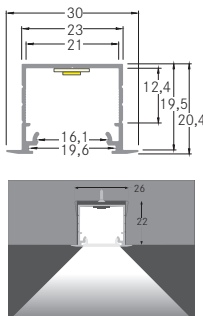
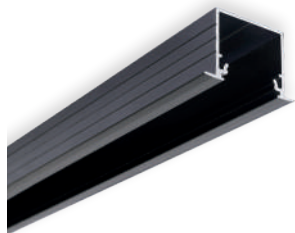

Vorteile des Einbauprofils:

- In den Farben weiß, schwarz und alu eloxiert erhältlich.
- Bis zu 4 Meter Länge an einem Stück.
- Großer Lichtaustritt durch höhenversetzte Abdeckung.
- Zu jeder Abdeckung bieten wir die passenden Endkappen an.

Fertiglänge

Artikel-Nr.	Längen	Farbe	Preis €
53654260	2.000 mm	alu eloxiert	36,60
53654070	2.000 mm	weiß lackiert	41,10
53654080	2.000 mm	schwarz eloxiert	41,10

Konfektionierung bis max. 4.000 mm

Artikel-Nr.	Konfektionierung	Preis €
73654260	Alu-Profil 100 mm, alu eloxiert	2,90
73654070	Alu-Profil 100 mm, weiß lackiert	2,90
73654080	Alu-Profil 100 mm, schwarz elox.	2,90
73991000	Zuschnitt des Alu-Profils	5,80

Bei Lieferlängen über 2.000 mm hinaus: Lieferkosten bitte gesondert anfragen.

Klick-Abdeckung: PMMA

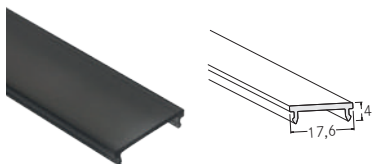

Fertiglänge

Artikel-Nr.	Längen	Farbe	Preis €
53402000	2.000 mm	transparent	18,70
53402070	2.000 mm	opal	18,70
53402080	2.000 mm	schwarz	18,70

Konfektionierung bis max. 4.000 mm

Artikel-Nr.	Konfektionierung	Preis €
73402000	Abdeckung 100 mm, transparent	1,30
73402070	Abdeckung 100 mm, opal	1,30
73402080	Abdeckung 100 mm, schwarz	1,30
73992000	Zuschnitt der Abdeckung	5,30

Klick-Abdeckung: PMMA

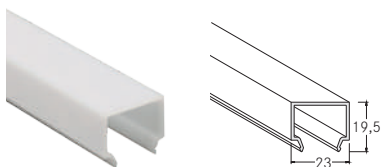

Fertiglänge

Artikel-Nr.	Längen	Farbe	Preis €
53432070	2.000 mm	opal	45,50

Konfektionierung bis max. 4.000 mm

Artikel-Nr.	Konfektionierung	Preis €
73432070	Abdeckung 100 mm, opal	3,00
73992000	Zuschnitt der Abdeckung	5,30

Halter-Set

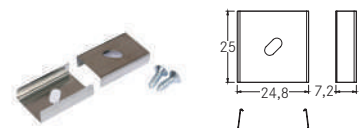

Artikel-Nr.	Farbe	Preis €
53010000	silber	5,50

Bestehend aus 2 Haltern.

Halter-Set mit Verzahnung

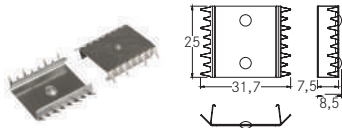

Artikel-Nr.	Farbe	Preis €
53011000	silber	17,90

Bestehend aus 2 Haltern.

Federhalter-Set für Hohldecken (2 Stück)

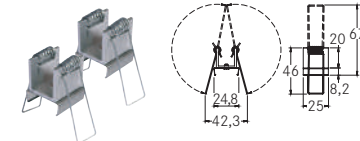

Artikel-Nr.	Farbe	Preis €
53012000	aluminium roh	15,90

Verbindungsstück 180°



Artikel-Nr.	Material	Preis €
53013000	Polycarbonat	13,40

Verbindungsstück 90°

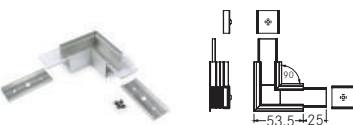

Artikel-Nr.	Farbe	Preis €
53069260	alu eloxiert	25,50
53069070	weiß lackiert	28,00
53069080	schwarz eloxiert	28,00

Endkappen-Set zu 53402...

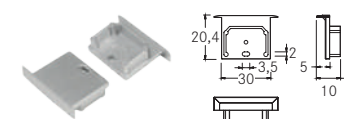

Artikel-Nr.	Farbe	Preis €
53066260	silber	4,40
53066070	weiß	4,40
53066080	schwarz	4,40



Privatkino, Reichenbach

Endkappen-Set zu 53432070

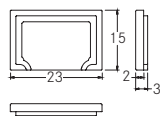

Artikel-Nr.	Farbe	Preis €
53056070	opal	4,40

Einputzprofil P37-30

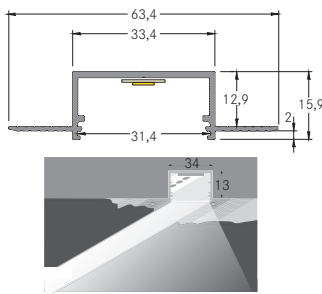

Vorteile des Einputzprofils:

- Elegantes, kompaktes Einputzprofil für die Deckenmontage.
- Geriffelte Oberfläche für besseren Halt beim Verputzen der Oberfläche.
- Bis zu 4 Meter Länge an einem Stück.
- Einfache Montage durch zusätzliche Schraubmontage.

Fertiglänge

Artikel-Nr.	Längen	Farbe	Preis €
53655070	2.000 mm	weiß lackiert	68,90

Konfektionierung bis max. 4.000 mm

Artikel-Nr.	Konfektionierung	Preis €
73655070	Alu-Profil 100 mm, weiß lackiert	4,40
73991000	Zuschnitt des Alu-Profils	5,80

Bei Lieferlängen über 2.000 mm hinaus: Lieferkosten bitte gesondert anfragen.

Abdeckung: PMMA

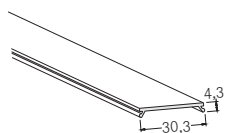

Fertiglänge

Artikel-Nr.	Längen	Farbe	Preis €
53404000	2.000 mm	transparent	27,40
53404070	2.000 mm	opal	27,40

Konfektionierung bis max. 4.000 mm

Artikel-Nr.	Konfektionierung	Preis €
73404000	Abdeckung 100 mm, transparent	1,90
73404070	Abdeckung 100 mm, opal	1,90
73992000	Zuschnitt der Abdeckung	5,30

Endkappen-Set

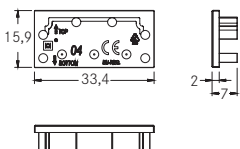

Artikel-Nr.	Farbe	Preis €
53091070	weiß	4,10

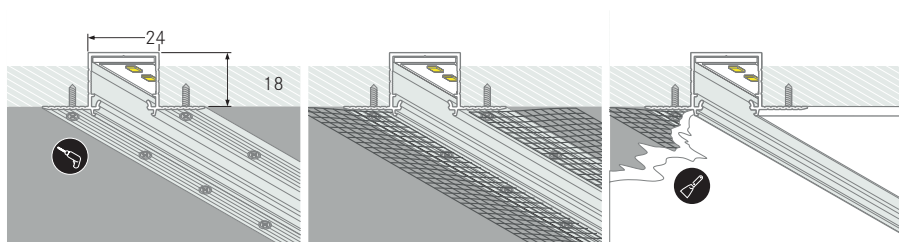

Montagevorschlag:

1. Flügel vorbohren
2. Mit Senkkopfschraube befestigen
3. Verputzen

Einputzprofil P38-30

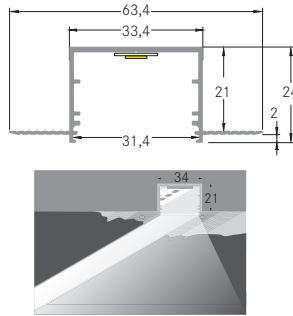

Vorteile des Einputzprofils:

- Elegantes, tiefes Einputzprofil für die Deckenmontage.
- Geriffelte Oberfläche für besseren Halt beim Verputzen der Oberfläche.
- Kleine sichtbare Aluminiumkante im eingebauten Zustand.
- Durch die Tiefe des Profils wird bei allen Brumberg Select-Platinen ein homogenes Lichtbild erzielt.

Fertiglänge

Artikel-Nr.	Längen	Farbe	Preis €
53656070	2.000 mm	weiß lackiert	77,40

Konfektionierung bis max. 4.000 mm

Artikel-Nr.	Konfektionierung	Preis €
73656070	Alu-Profil 100 mm, weiß lackiert	5,00
73991000	Zuschnitt des Alu-Profils	5,80

Bei Lieferlängen über 2.000 mm hinaus: Lieferkosten bitte gesondert anfragen.

Abdeckung: PMMA

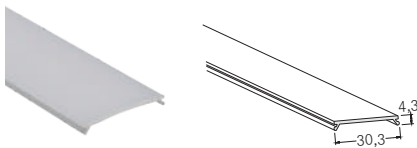

Fertiglänge

Artikel-Nr.	Längen	Farbe	Preis €
53404000	2.000 mm	transparent	27,40
53404070	2.000 mm	opal	27,40

Konfektionierung bis max. 4.000 mm

Artikel-Nr.	Konfektionierung	Preis €
73404000	Abdeckung 100 mm, transparent	1,90
73404070	Abdeckung 100 mm, opal	1,90
73992000	Zuschnitt der Abdeckung	5,30

Endkappen-Set

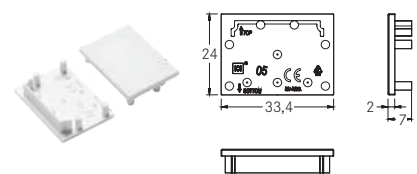

Artikel-Nr.	Farbe	Preis €
53092070	weiß	5,10

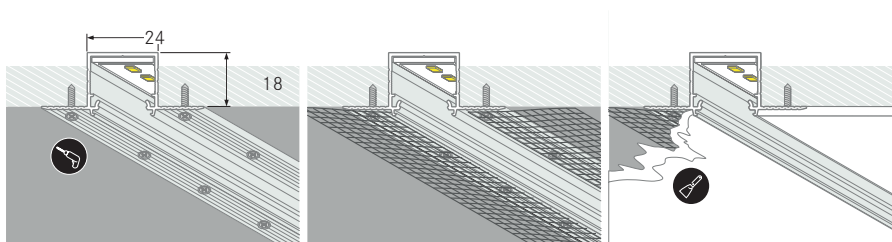

Montagevorschlag:

1. Flügel vorbohren
2. Mit Senkkopfschraube befestigen
3. Verputzen

Wandeinbauprofil P32-12

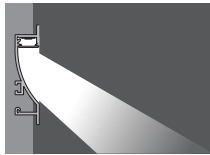
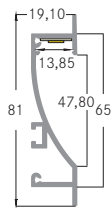

Vorteile des Wandeinbauprofils:

- Besonders geeignet für Wand-, Nischen- und Flurbeleuchtung.
- Bis zu 6 Meter Länge an einem Stück.
- Direkte Bodenbeleuchtung durch 45° Abwinkelung.
- Abdeckungen auf Rolle, bis zu 80 Meter an einem Stück.
- Ausgelegt für den Einbau in Gipskartonplatten.

Fertiglänge

Artikel-Nr.	Längen	Farbe	Preis €
53650260	2.000 mm	alu eloxiert	72,40

Konfektionierung bis max. 6.000 mm

Artikel-Nr.	Konfektionierung	Preis €
73650260	Alu-Profil 100 mm, alu eloxiert	4,90
73991000	Zuschnitt des Alu-Profils	5,80

Bei Lieferlängen über 2.000 mm hinaus: Lieferkosten bitte gesondert anfragen.

Flex-Klick-Abdeckung: PC

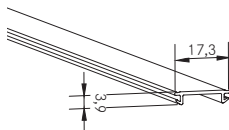

Bis zu 80 Meter* auf einer Rolle



*auf Anfrage

Fertiglänge

Artikel-Nr.	Längen	Farbe	Preis €
53440000	2.000 mm	transparent	30,70
53440070	2.000 mm	opal	30,70
53440080	2.000 mm	schwarz	44,50

Konfektionierung

Artikel-Nr.	Konfektionierung	Preis €
73440000	Abdeckung 100 mm, transparent	2,10
73440070	Abdeckung 100 mm, opal	2,10
73440080	Abdeckung 100 mm, schwarz	3,10
73992000	Zuschnitt der Abdeckung	5,30

Verbindungsstück 180°

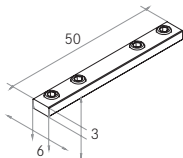

Artikel-Nr.	Farbe	Preis €
53030000	aluminium roh	14,90

Feder-Halter für Hohlwände

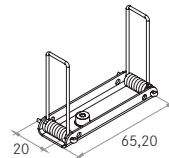

Artikel-Nr.	Farbe	Preis €
53032000	aluminium roh	57,90

Endkappen-Set

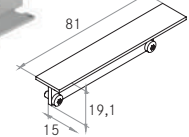
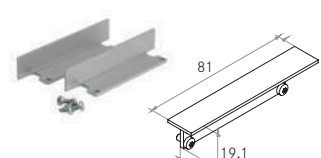

Artikel-Nr.	Farbe	Preis €
53068260	alu eloxiert	52,00

Bodeneinbauprofil P33-12

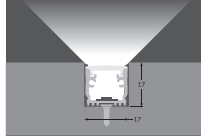
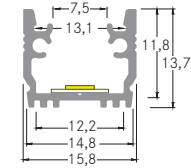

Vorteile des Bodeneinbauprofils:

- Bodeneinbauprofil nur für den privaten Innenbereich.
- Solide Ausführung.
- Bis zu 4 Meter Länge an einem Stück.
- Für die Integration in heimischen Fußböden.
- Umfangreiches Zubehör.

Fertiglänge

Artikel-Nr.	Längen	Farbe	Preis €
53652260	2.000 mm	alu eloxiert	33,40

Konfektionierung bis max. 4.000 mm

Artikel-Nr.	Konfektionierung	Preis €
73652260	Alu-Profil 100 mm, alu eloxiert	2,30
73991000	Zuschnitt des Alu-Profils	5,80

Bei Lieferlängen über 2.000 mm hinaus: Lieferkosten bitte gesondert anfragen.

Klick-Abdeckung: PC

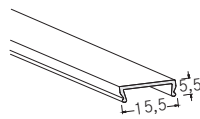

Fertiglänge

Artikel-Nr.	Längen	Farbe	Preis €
53401070	2.000 mm	opal	41,60

Konfektionierung bis max. 4.000 mm

Artikel-Nr.	Konfektionierung	Preis €
73401070	Abdeckung 100 mm, opal	2,80
73992000	Zuschnitt der Abdeckung	5,30

Halter-Set

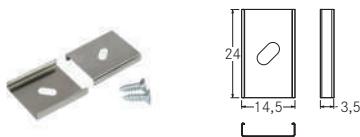

Artikel-Nr.	Farbe	Preis €
53001000	silber	3,40

Bestehend aus 2 Haltern.

Endkappen-Set

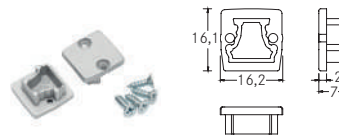

Artikel-Nr.	Farbe	Preis €
53062260	silber	2,90

Dichtungsset zu Endkappen



Kein IP-Schutz

Artikel-Nr.	Preis €
53009000	10,50



Anbau-Eckprofil P60-10

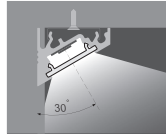
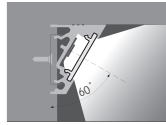
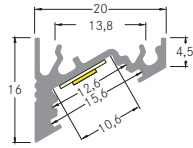

Vorteile des Anbau-Eckprofils:

- Kompaktes Anbau-Eckprofil.
- Ausrichtung des Abstrahlwinkel auf 30° oder 60° je nach Montage.
- Bis zu 4 Meter Länge an einem Stück.
- Einsetzbar bei Eckkonstruktionen wie Schrankbeleuchtung oder die Küchenarbeitsfläche.

Fertiglänge

Artikel-Nr.	Längen	Farbe	Preis €
53700260	2.000 mm	alu eloxiert	28,10
53700070	2.000 mm	weiß lackiert	36,30

Konfektionierung bis max. 4.000 mm

Artikel-Nr.	Konfektionierung	Preis €
73700260	Alu-Profil 100 mm, alu eloxiert	2,00
73700070	Alu-Profil 100 mm, weiß lackiert	2,60
73991000	Zuschnitt des Alu-Profils	5,80

Bei Lieferlängen über 2.000 mm hinaus: Lieferkosten bitte gesondert anfragen.

Klick-Abdeckung: PMMA

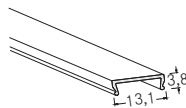

Fertiglänge

Artikel-Nr.	Längen	Farbe	Preis €
53400000	2.000 mm	transparent	15,40
53400070	2.000 mm	opal	15,40

Konfektionierung bis max. 4.000 mm

Artikel-Nr.	Konfektionierung	Preis €
73400000	Abdeckung 100 mm, transparent	1,10
73400070	Abdeckung 100 mm, opal	1,10
73992000	Zuschnitt der Abdeckung	5,30

Halter-Set

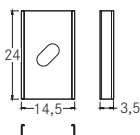

Artikel-Nr.	Farbe	Preis €
53001000	silber	3,40

Bestehend aus 2 Haltern.

Verbindungsstück 180°

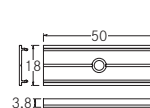

Artikel-Nr.	Farbe	Preis €
53005000	aluminium roh	3,50

Verbindungsstück 90°

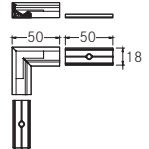

Artikel-Nr.	Farbe	Preis €
53071260	alu eloxiert	20,10
53071070	weiß lackiert	20,70

Endkappen-Set

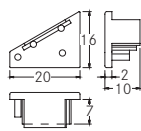

Artikel-Nr.	Farbe	Preis €
53070260	silber	2,90
53070070	weiß	2,90

Anbau-Eckprofil P61-10

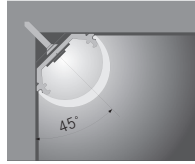
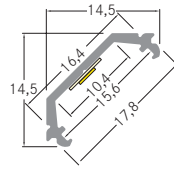
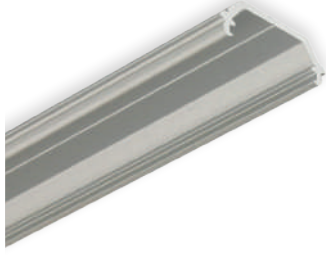

Vorteile des Anbau-Eckprofils:

- Einfaches Anbau-Eckprofil.
- Halbrunde Abdeckung für volle Kantenausleuchtung.
- LED-Flexplatine wird auf 45° Winkel ausgerichtet.
- Bis zu 4 Meter Länge an einem Stück.
- Kompaktes Zubehör.

Fertiglänge

Artikel-Nr.	Längen	Farbe	Preis €
53701260	2.000 mm	alu eloxiert	22,10

Konfektionierung bis max. 4.000 mm

Artikel-Nr.	Konfektionierung	Preis €
73701260	Alu-Profil 100 mm, alu eloxiert	1,50
73991000	Zuschnitt des Alu-Profils	5,80

Bei Lieferlängen über 2.000 mm hinaus: Lieferkosten bitte gesondert anfragen.

Klick-Abdeckung: PMMA

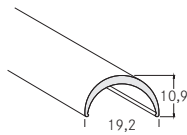

Fertiglänge

Artikel-Nr.	Längen	Farbe	Preis €
53431070	2.000 mm	opal	22,90

Konfektionierung bis max. 4.000 mm

Artikel-Nr.	Konfektionierung	Preis €
73431070	Abdeckung 100 mm, opal	1,50
73992000	Zuschnitt der Abdeckung	5,30

Halter-Set

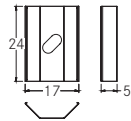

Artikel-Nr.	Farbe	Preis €
53014000	silber	3,80

Bestehend aus 2 Haltern.

Endkappen-Set

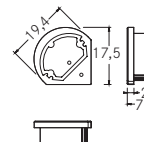

Artikel-Nr.	Farbe	Preis €
53072260	silber	4,00

Anbau-Eckprofil P62-14

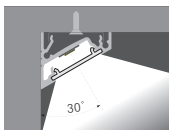
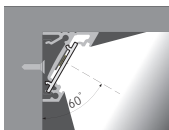
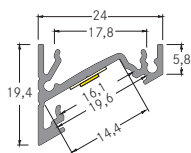

Vorteile des Anbau-Eckprofils:

- Breites Anbau-Eckprofil.
- In den Farben, weiß, schwarz und alu erhältlich.
- Bis zu 4 Meter Länge an einem Stück.
- Weicher Lichtaustritt durch höhere Abdeckung.
- Verdeckte Befestigung direkt am Untergrund.
- Verbindungsstück 90° für rechteckige Anwendung.

Fertiglänge

Artikel-Nr.	Längen	Farbe	Preis €
53702260	2.000 mm	alu eloxiert	33,50
53702070	2.000 mm	weiß lackiert	49,30
53702080	2.000 mm	schwarz eloxiert	49,30

Konfektionierung bis max. 4.000 mm

Artikel-Nr.	Konfektionierung	Preis €
73702260	Alu-Profil 100 mm, alu eloxiert	2,30
73702070	Alu-Profil 100 mm, weiß lackiert	3,30
73702080	Alu-Profil 100 mm, schwarz elox.	3,30
73991000	Zuschnitt des Alu-Profils	5,80

Bei Lieferlängen über 2.000 mm hinaus: Lieferkosten bitte gesondert anfragen.

Klick-Abdeckung: PMMA

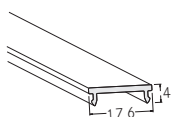

Fertiglänge

Artikel-Nr.	Längen	Farbe	Preis €
53402000	2.000 mm	transparent	18,70
53402070	2.000 mm	opal	18,70
53402080	2.000 mm	schwarz	18,70

Konfektionierung bis max. 4.000 mm

Artikel-Nr.	Konfektionierung	Preis €
73402000	Abdeckung 100 mm, transparent	1,30
73402070	Abdeckung 100 mm, opal	1,30
73402080	Abdeckung 100 mm, schwarz	1,30
73992000	Zuschnitt der Abdeckung	5,30

Klick-Abdeckung: PMMA

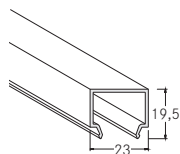

Fertiglänge

Artikel-Nr.	Längen	Farbe	Preis €
53432070	2.000 mm	opal	45,50

Konfektionierung bis max. 4.000 mm

Artikel-Nr.	Konfektionierung	Preis €
73432070	Abdeckung 100 mm, opal	3,00
73992000	Zuschnitt der Abdeckung	5,30

Halter-Set

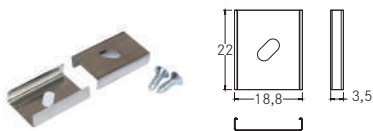

Artikel-Nr.	Farbe	Preis €
53003000	silber	4,30

Bestehend aus 2 Haltern.

Verbindungsstück 180°



Artikel-Nr.	Farbe	Preis €
53004000	aluminium roh	3,40

Verbindungsstück 90°

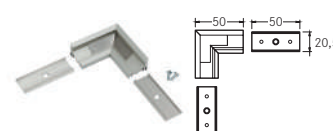

Artikel-Nr.	Farbe	Preis €
53084260	alu eloxiert	24,60
53084070	weiß lackiert	25,40
53084080	schwarz eloxiert	25,40

Endkappen-Set zu 53402...

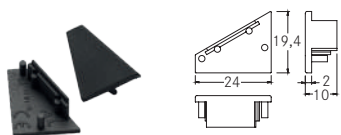

Artikel-Nr.	Farbe	Preis €
53073260	silber	3,00
53073070	weiß	3,00
53073080	schwarz	3,00

Endkappen-Set zu 53432070

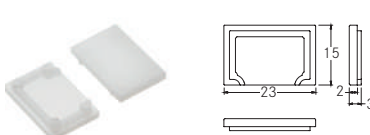

Artikel-Nr.	Farbe	Preis €
53056070	opal	4,40

Anbau-Eckprofil P63-14

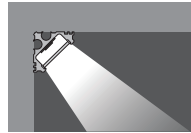
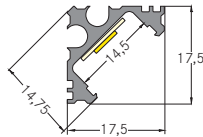

Vorteile des Anbau-Eckprofils:

- Technisches Anbau-Eckprofil
- Bis zu 6 Meter Länge an einem Stück
- Abdeckungen auf Rolle, bis zu 80 Meter an einem Stück.
- Gut anzuwenden für Voutenbeleuchtung.

Fertiglänge

Artikel-Nr.	Längen	Farbe	Preis €
53703260	2.000 mm	alu eloxiert	31,20

Konfektionierung bis max. 6.000 mm

Artikel-Nr.	Konfektionierung	Preis €
73703260	Alu-Profil 100 mm, alu eloxiert	2,20
73991000	Zuschnitt des Alu-Profils	5,80

Bei Lieferlängen über 2.000 mm hinaus: Lieferkosten bitte gesondert anfragen.

Flex-Klick-Abdeckung: PC

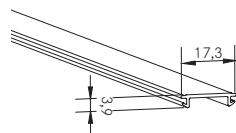

Bis zu 80 Meter* auf einer Rolle



*auf Anfrage

Fertiglänge

Artikel-Nr.	Längen	Farbe	Preis €
53440000	2.000 mm	transparent	30,70
53440070	2.000 mm	opal	30,70
53440080	2.000 mm	schwarz	44,50

Konfektionierung

Artikel-Nr.	Konfektionierung	Preis €
73440000	Abdeckung 100 mm, transparent	2,10
73440070	Abdeckung 100 mm, opal	2,10
73440080	Abdeckung 100 mm, schwarz	3,10
73992000	Zuschnitt der Abdeckung	5,30

Halter-Set

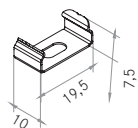

Artikel-Nr.	Farbe	Preis €
53034000	silber	6,20

Bestehend aus 2 Haltern.

Endkappen-Set

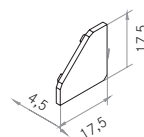
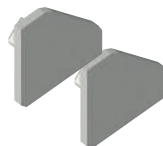

Artikel-Nr.	Farbe	Preis €
53085260	aluminium	24,50

BB-Anbau-Eckprofil

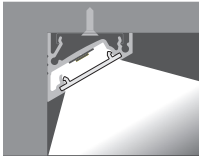
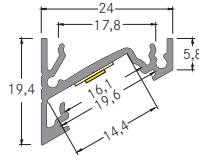

NEU

Vorteile des Anbau-Eckprofils:

- Einfaches Anbau-Eckprofil.
- Profil und passende Abdeckungen in den Längen 1 Meter, 2 Meter und 3 Meter erhältlich.
- Optimale Wärmeableitung für langlebige Beleuchtung.

Fertiglänge

Artikel-Nr.	Längen	Farbe	Preis €
53385261	1.000 mm	alu eloxiert	11,40
53385262	2.000 mm	alu eloxiert	22,00
53385263	3.000 mm	alu eloxiert	32,90

Flex-Klick-Abdeckung: PC

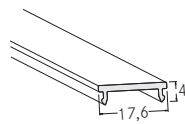

Fertiglänge

Artikel-Nr.	Längen	Farbe	Preis €
53489001	1.000 mm	transparent	4,30
53489071	1.000 mm	opal	4,30
53489002	2.000 mm	transparent	8,70
53489072	2.000 mm	opal	8,70
53489003	3.000 mm	transparent	13,80
53489073	3.000 mm	opal	13,80

Halter-Set

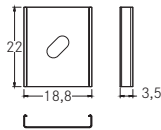
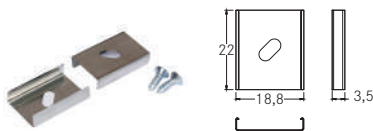

Artikel-Nr.	Farbe	Preis €
53040000	silber	2,20

Bestehend aus 2 Haltern.

Endkappen-Set

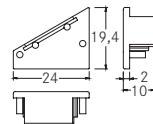

Artikel-Nr.	Farbe	Preis €
53037260	silber	1,60



Privathaus, Tegernsee

Flexibles Profil P72-12

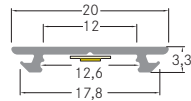

Vorteile des flexiblen Profils:

- Zur Gestaltung von organischen Formen.
- Abdeckung und Profil sind gemeinsam biegsam, Achtung evtl. Längendifferenz berücksichtigen.
- Halbrunde Abdeckung für einen breiten Lichtaustritt.
- Profil kann auch als Pendelvariante genutzt werden.
- Hohe Flexibilität, waagerechter minimaler Biegeradius von 500 mm.

Fertiglänge

Artikel-Nr.	Längen	Farbe	Preis €
53753260	2.000 mm	alu eloxiert	19,40
53753070	2.000 mm	weiß lackiert	22,60

Konfektionierung bis max. 4.000 mm

Artikel-Nr.	Konfektionierung	Preis €
73753260	Alu-Profil 100 mm, alu eloxiert	1,40
73753070	Alu-Profil 100 mm, weiß lackiert	1,60
73991000	Zuschnitt des Alu-Profils	5,80

Bei Lieferlängen über 2.000 mm hinaus: Lieferkosten bitte gesondert anfragen.

Abdeckung, biegsam: PMMA

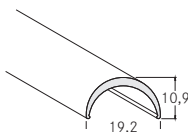

Fertiglänge

Artikel-Nr.	Längen	Farbe	Preis €
53431070	2.000 mm	opal	22,90

Konfektionierung bis max. 4.000 mm

Artikel-Nr.	Konfektionierung	Preis €
73431070	Abdeckung 100 mm, opal	1,50
73992000	Zuschnitt der Abdeckung	5,30

Halter-Set für waagerechte Montage

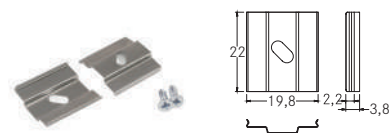

Artikel-Nr.	Farbe	Preis €
53020000	silber	4,30

Bestehend aus 2 Haltern.

Halter-Set für senkrechte Montage

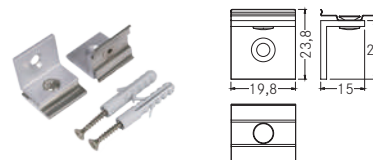

Artikel-Nr.	Farbe	Preis €
53021000	stahl + aluminium roh	11,40

Bestehend aus 2 Haltern.

Endkappen-Set

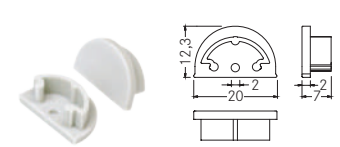

Artikel-Nr.	Farbe	Preis €
53078260	silber	3,10
53078070	weiß	3,10

Abhängungsset SELV 50 V, 1.500 mm

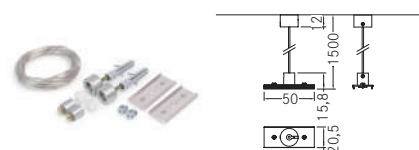

Artikel-Nr.	Farbe	Preis €
53022260	silber	65,80

Seilstärke: 0,5 mm, mit Beschichtung: 1 mm, bestehend aus 2 Stück



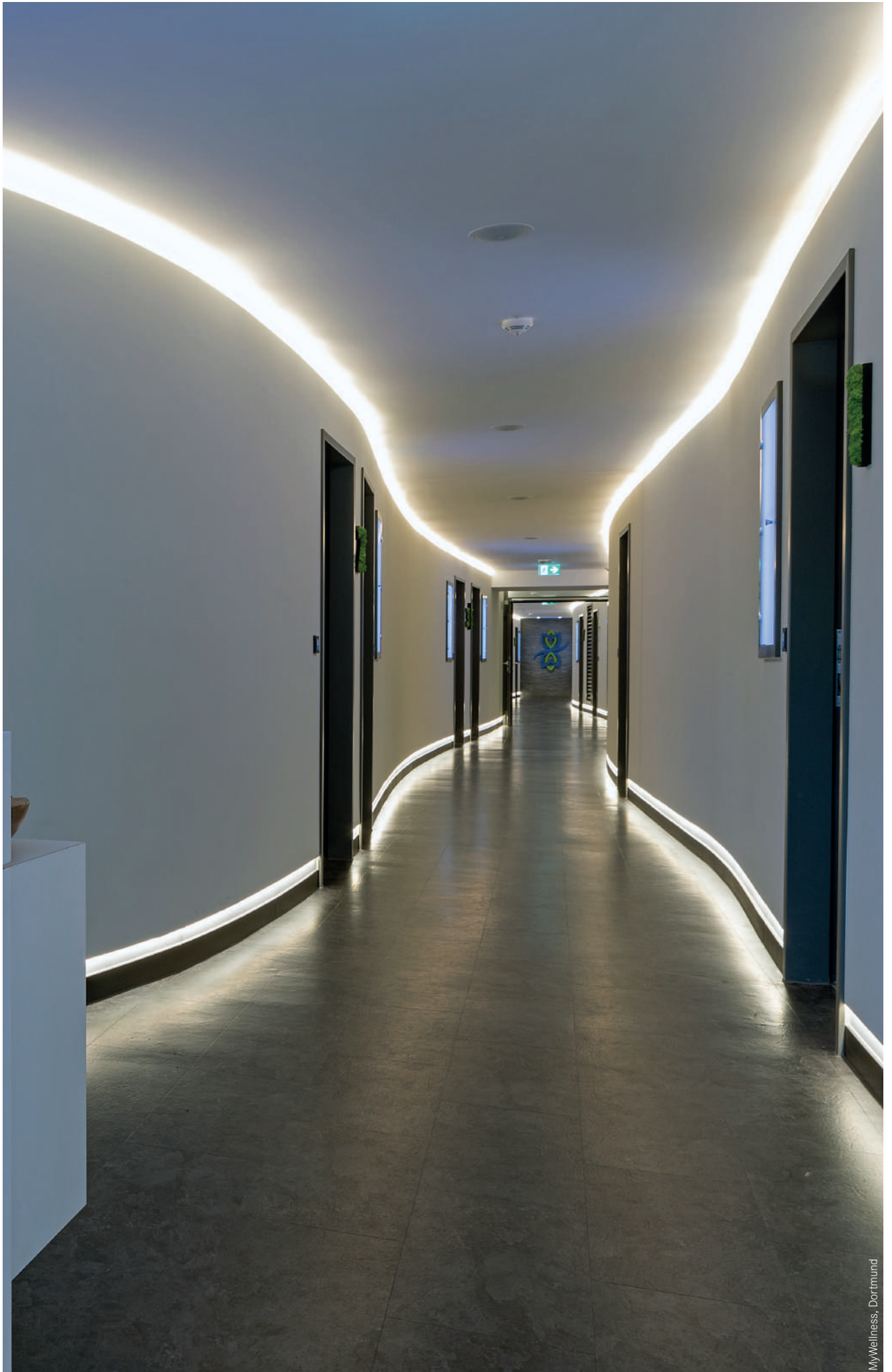

MyWellness, Dortmund

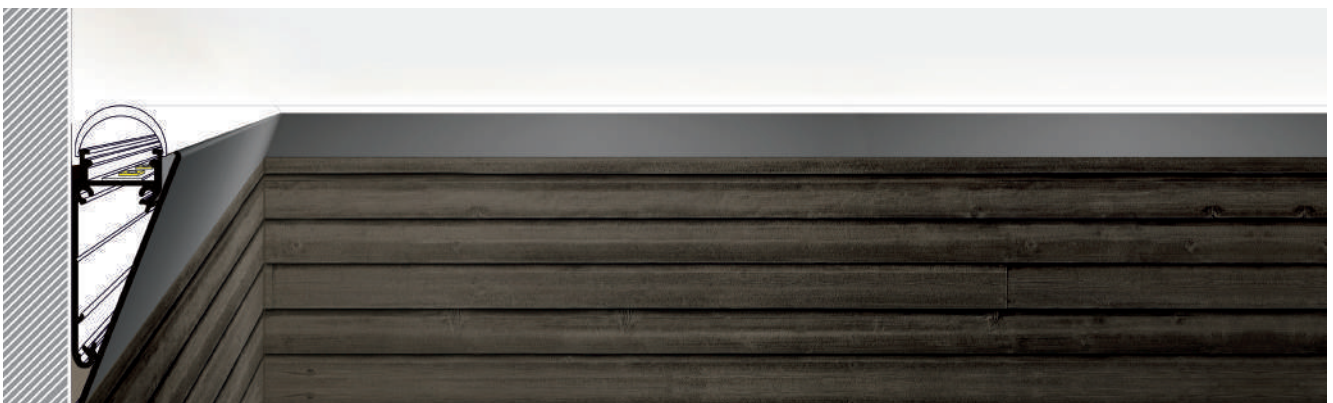

Wandanbauprofil P73-12

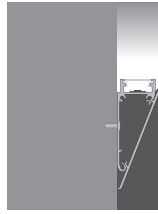
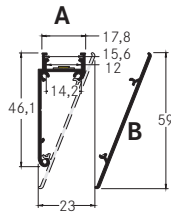

Vorteile des Wandanbauprofils:

- Unkomplizierte Umsetzung von Wandanbaulösungen zur Indirektbeleuchtung.
- Für einen besonderen Lichteffect auf der Wand ohne vorhandene Voute.
- Bis zu 4 Meter Länge an einem Stück.
- Je nach Wunsch nach unten oder oben montierbar.
- Integrierte Kabelführung möglich.

Fertiglänge

Artikel-Nr.	Längen	Farbe	Preis €
53754260	2.000 mm	alu eloxiert	49,30
53754070	2.000 mm	weiß lackiert	59,70

Konfektionierung bis max. 4.000 mm

Artikel-Nr.	Konfektionierung	Preis €
73754260	Alu-Profil 100 mm, alu eloxiert	3,30
73754070	Alu-Profil 100 mm, weiß lackiert	4,10
73991000	Zuschnitt des Alu-Profils	5,80

Bei Lieferlängen über 2.000 mm hinaus: Lieferkosten bitte gesondert anfragen.

Klick-Abdeckung: PMMA

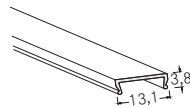

Fertiglänge

Artikel-Nr.	Längen	Farbe	Preis €
53400000	2.000 mm	transparent	15,40
53400070	2.000 mm	opal	15,40

Konfektionierung bis max. 4.000 mm

Artikel-Nr.	Konfektionierung	Preis €
73400000	Abdeckung 100 mm, transparent	1,10
73400070	Abdeckung 100 mm, opal	1,10
73992000	Zuschnitt der Abdeckung	5,30

Klick-Abdeckung: PMMA

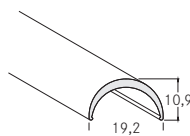

Fertiglänge

Artikel-Nr.	Längen	Farbe	Preis €
53431070	2.000 mm	opal	22,90

Konfektionierung bis max. 4.000 mm

Artikel-Nr.	Konfektionierung	Preis €
73431070	Abdeckung 100 mm, opal	1,50
73992000	Zuschnitt der Abdeckung	5,30

Front-Aluminiumabdeckplatte



Fertiglänge

Artikel-Nr.	Länge	Farbe	Preis €
53081260	2000 mm	alu eloxiert	41,60
53081070	2000 mm	weiß lackiert	52,70

Konfektionierung bis max. 4.000 mm

Artikel-Nr.	Konfektionierung	Preis €
73081260	Alu-Profil 100 mm, alu eloxiert	2,80
73081070	Alu-Profil 100 mm, weiß lackiert	3,40
73991000	Zuschnitt des Alu-Profils	5,80

Verbindungsstück 90°

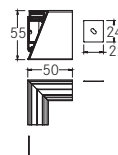

Artikel-Nr.	Farbe	Preis €
53082260	alu eloxiert	25,30
53082070	weiß lackiert	26,10

Verbindungsstück 180°

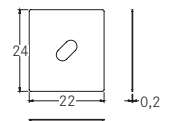

Artikel-Nr.	Farbe	Preis €
53023000	silber	4,10

Endkappen-Set zu 53400...

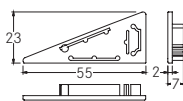

Artikel-Nr.	Farbe	Preis €
53079260	silber	4,00
53079070	weiß	4,00

Endkappen-Set zu 53431070

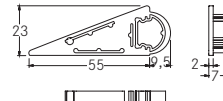

Artikel-Nr.	Farbe	Preis €
53080260	silber	4,00
53080070	weiß	4,00

Wandanbauprofil P74-14

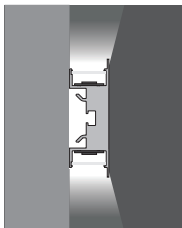
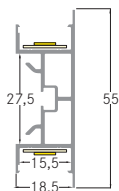

Vorteile des Wandenbauprofils:

- Unkomplizierte Umsetzung von Wandenbaulösungen zur Indirektbeleuchtung.
- Doppelte Inzenierung der Ausleuchtung, nach oben und nach unten, normale Weißlicht-Beleuchtung und oder RGB oder TW Beleuchtung.
- Bis zu 6 Meter Länge an einem Stück.
- Hochwertiges Zubehör.

Fertiglänge

Artikel-Nr.	Längen	Farbe	Preis €
53751260	2.000 mm	alu eloxiert	71,90

Konfektionierung bis max. 6.000 mm

Artikel-Nr.	Konfektionierung	Preis €
73751260	Alu-Profil 100 mm, alu eloxiert	4,80
73991000	Zuschnitt des Alu-Profils	5,80

Bei Lieferlängen über 2.000 mm hinaus: Lieferkosten bitte gesondert anfragen.

Flex-Klick-Abdeckung: PC

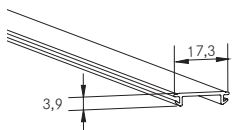

Bis zu 80 Meter* auf einer Rolle



*auf Anfrage

Fertiglänge

Artikel-Nr.	Längen	Farbe	Preis €
53440000	2.000 mm	transparent	30,70
53440070	2.000 mm	opal	30,70
53440080	2.000 mm	schwarz	44,50

Konfektionierung

Artikel-Nr.	Konfektionierung	Preis €
73440000	Abdeckung 100 mm, transparent	2,10
73440070	Abdeckung 100 mm, opal	2,10
73440080	Abdeckung 100 mm, schwarz	3,10
73992000	Zuschnitt der Abdeckung	5,30

Halter-Set

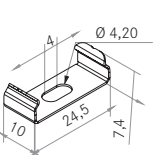

Artikel-Nr.	Farbe	Preis €
53031000	silber	7,20

Bestehend aus 2 Haltern.

Verbindungsstück 180°

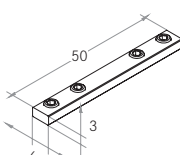

Artikel-Nr.	Farbe	Preis €
53030000	aluminium roh	14,90

Endkappen-Set

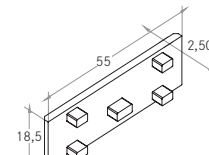

Artikel-Nr.	Farbe	Preis €
53075260	aluminium	33,40

Sichtverbinder

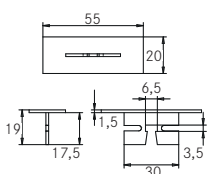

Artikel-Nr.	Farbe	Preis €
53093260	silber	36,00

Zur Montage ist das Verbindungsstück 53030000 erforderlich.

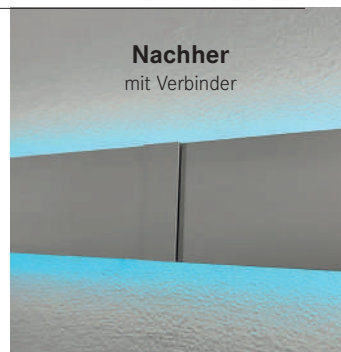

Deckeneinbauprofil mit Wandbefestigung P75-14

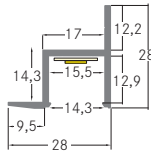

Vorteile des Deckeneinbauprofils:

- Ideal für nahtlosen Abschluss in Mineral-Faserdecken und Odenwaldecken.
- Bis zu 6 Meter Länge an einem Stück.
- Abdeckungen auf Rolle, bis zu 80 m an einem Stück.
- Wandbefestigung und Deckenhalterung in einem.

Fertiglänge

Artikel-Nr.	Längen	Farbe	Preis €
53755260	2.000 mm	alu eloxiert	35,80

Konfektionierung bis max. 6.000 mm

Artikel-Nr.	Konfektionierung	Preis €
73755260	Alu-Profil 100 mm, alu eloxiert	2,50
73991000	Zuschnitt des Alu-Profils	5,80

Bei Lieferlängen über 2.000 mm hinaus: Lieferkosten bitte gesondert anfragen.

Flex-Klick-Abdeckung: PC

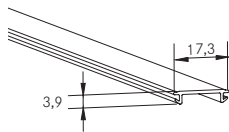

Bis zu 80 Meter* auf einer Rolle



*auf Anfrage

Fertiglänge

Artikel-Nr.	Längen	Farbe	Preis €
53440000	2.000 mm	transparent	30,70
53440070	2.000 mm	opal	30,70
53440080	2.000 mm	schwarz	44,50

Konfektionierung

Artikel-Nr.	Konfektionierung	Preis €
73440000	Abdeckung 100 mm, transparent	2,10
73440070	Abdeckung 100 mm, opal	2,10
73440080	Abdeckung 100 mm, schwarz	3,10
73992000	Zuschnitt der Abdeckung	5,30



Kanzlei, Überlingen

Flachprofil P76-16

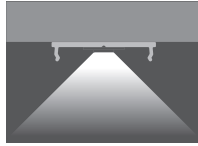
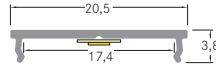

Vorteile des Flachprofils:

- Kompaktes und flaches Profil.
- Einfache Lösung zur Kühlung der LED Flexplatine.
- Bis zu 4 Meter Länge an einem Stück.
- Einfachste Installation für eine Lichtlinie.
- Zur Anwendung ohne Abdeckung.

Fertiglänge

Artikel-Nr.	Längen	Farbe	Preis €
53756260	2.000 mm	alu eloxiert	17,20
53756070	2.000 mm	weiß lackiert	22,90
53756080	2.000 mm	schwarz eloxiert	22,90

Konfektionierung bis max. 4.000 mm

Artikel-Nr.	Konfektionierung	Preis €
73756260	Alu-Profil 100 mm, alu eloxiert	1,30
73756070	Alu-Profil 100 mm, weiß lackiert	1,60
73756080	Alu-Profil 100 mm, schwarz elox.	1,60
73991000	Zuschnitt des Alu-Profils	5,80

Bei Lieferlängen über 2.000 mm hinaus: Lieferkosten bitte gesondert anfragen.



Bethovensschule, Singen

Anbau-Rundprofil P90-16

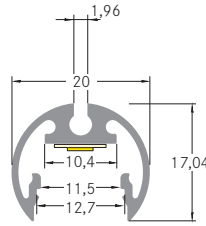
NEU

Vorteile des Anbau-Rundprofils:

- Anbau-Rundprofil zur gezielten Ausrichtung an das Beleuchtungskonzeptes.
- Durch Drehung des Profils einstellbar.
- Eignet sich gut für die Montage in Regalen.
- Lichtaustritt auf die Fläche, bzw. Wand.
- Bis zu 4 Meter Länge an einem Stück.

Fertiglänge

Artikel-Nr.	Längen	Farbe	Preis €
53760260	2.000 mm	alu eloxiert	39,00

Konfektionierung bis max. 4.000 mm

Artikel-Nr.	Konfektionierung	Preis €
73760260	Alu-Profil 100 mm, alu eloxiert	2,50
73991000	Zuschnitt des Alu-Profils	5,80

Bei Lieferlängen über 2.000 mm hinaus: Lieferkosten bitte gesondert anfragen.

Klick-Abdeckung: PMMA

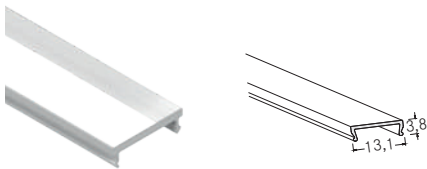

Fertiglänge

Artikel-Nr.	Längen	Farbe	Preis €
53400000	2.000 mm	transparent	15,40
53400070	2.000 mm	opal	15,40

Konfektionierung bis max. 4.000 mm

Artikel-Nr.	Konfektionierung	Preis €
73400000	Abdeckung 100 mm, transparent	1,10
73400070	Abdeckung 100 mm, opal	1,10
73992000	Zuschnitt der Abdeckung	5,30

Halter-Set



Artikel-Nr.	Farbe	Preis €
53095260	aluminium	11,50

Bestehend aus 2 Haltern.

Endkappen-Set

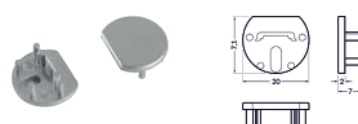

Artikel-Nr.	Farbe	Preis €
53090260	silber	1,80



Profil-Komplett-Sets

Vorteile der Komplett-Sets:

- Eine Artikelnummer für Profil und Montagezubehör.
- Schnelle Auftragsabwicklung.
- Unkomplizierte Produktauswahl
- Vorausgewähltes passendes Sortiment.

PrivatHaus, Kleinwallstadt

Komplett-Set Anbau-Profil

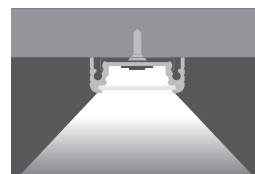
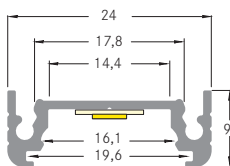

Aluminiumprofil-Komplettset

Artikel-Nr.	Längen	Farbe	Preis €
53901260	1.000 mm	alu eloxiert	29,40
53901070	1.000 mm	weiß lackiert	35,80
53901080	1.000 mm	schwarz eloxiert	35,80
53902260	2.000 mm	alu eloxiert	49,00
53902070	2.000 mm	weiß lackiert	61,70
53902080	2.000 mm	schwarz eloxiert	61,70

Lieferumfang

- 1 x Aluminiumprofil
- 2 x Endkappen
- 2 x Halter bei 1.000 mm
- 4 x Halter bei 2.000 mm
- 1 x Abdeckung opal



Komplett-Set Anbau-Profil

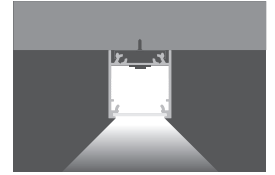
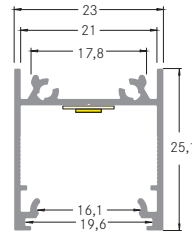

Aluminiumprofil-Komplettsset

Artikel-Nr.	Längen	Farbe	Preis €
53921260	1.000 mm	alu eloxiert	37,00
53921070	1.000 mm	weiß lackiert	42,30
53921080	1.000 mm	schwarz eloxiert	42,30
53922260	2.000 mm	alu eloxiert	62,50
53922070	2.000 mm	weiß lackiert	73,10
53922080	2.000 mm	schwarz eloxiert	73,10

Lieferumfang

- 1 x Aluminiumprofil
- 2 x Endkappen
- 2 x Halter bei 1.000 mm
- 4 x Halter bei 2.000 mm
- 1 x Schrauben-Set
- 1 x Abdeckung opal



Komplett-Set Anbau-Eckprofil

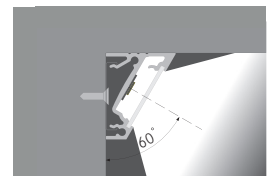
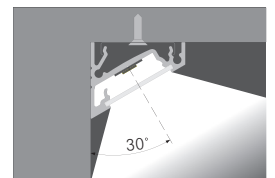
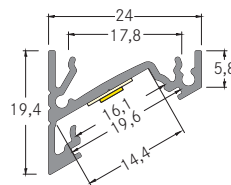

Aluminiumprofil-Komplettsset

Artikel-Nr.	Längen	Farbe	Preis €
53911260	1.000 mm	alu eloxiert	32,40
53911070	1.000 mm	weiß lackiert	41,00
53911080	1.000 mm	schwarz eloxiert	41,00
53912260	2.000 mm	alu eloxiert	55,20
53912070	2.000 mm	weiß lackiert	72,20
53912080	2.000 mm	schwarz eloxiert	72,20

Lieferumfang

- 1 x Aluminiumprofil
- 2 x Endkappen
- 2 x Halter bei 1.000 mm
- 4 x Halter bei 2.000 mm
- 1 x Abdeckung opal



Einspeisungen / Verbinder / Direktverbinder für Weißlicht



Einspeisung zu 15201.../15202...

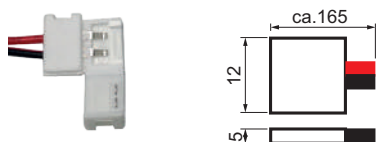

Artikel-Nr.	Polzahl	Preis €
15717000	2	2,50

Einspeisung nur für 15201.../15202... zu verwenden, max. 3A, inkl. Anschlussleitung ca. 150 mm.

Verbinder zu 15201.../15202...

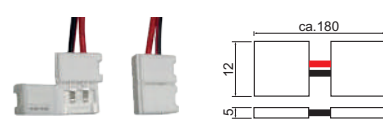

Artikel-Nr.	Polzahl	Preis €
15718000	2	4,00

Verbindungselement nur für 15201.../15202... zu verwenden, max. 3A, inkl. ca. 150 mm Verbindungsleitung.

Direktverbinder zu 15201.../15202...



Artikel-Nr.	Polzahl	Preis €
15719000	2	2,30

Direktverbinder nur für 15201.../15202... zu verwenden, max. 3A.

Einspeisung zu 15203...



Artikel-Nr.	Polzahl	Preis €
15725000	2	3,10

Einspeisung nur für 15203... zu verwenden, max. 3A, inkl. Anschlussleitung ca. 150 mm.

Verbinder zu 15203...

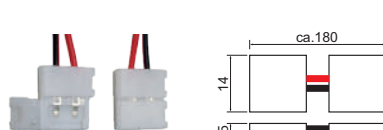

Artikel-Nr.	Polzahl	Preis €
15728000	2	4,40

Verbindungselement nur für 15203... zu verwenden, max. 3A, inkl. ca. 150 mm Verbindungsleitung.

Direktverbinder zu 15203...



Artikel-Nr.	Polzahl	Preis €
15731000	2	2,70

Direktverbinder nur für 15203... zu verwenden, max. 3A.

Einspeisungen / Verbinder / Direktverbinder für RGB



Einspeisung zu 15203001

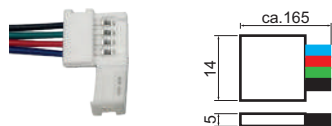

Artikel-Nr.	Polzahl	Preis €
15726000	4 (RGB)	3,60

Einspeisung nur für 15203001 zu verwenden, max. 3 A, inkl. Anschlussleitung ca. 150 mm.

Verbinder zu 15203001

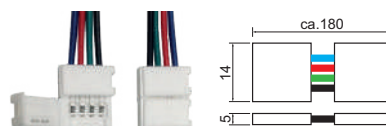

Artikel-Nr.	Polzahl	Preis €
15729000	4 (RGB)	4,80

Verbindungselement nur für 15203001 zu verwenden, max. 3 A, inkl. ca. 150 mm Verbindungsleitung.

Direktverbinder zu 15203001

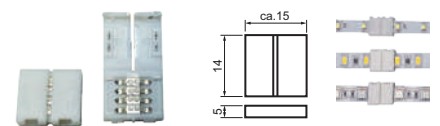

Artikel-Nr.	Polzahl	Preis €
15732000	4 (RGB)	3,00

Direktverbinder nur für flexible LED-RGB-Leiterplatte 15203001 zu verwenden, max. 3 A.

Silikon-Endkappen-Set, 12 mm



Artikel-Nr.	Preis €
15720000	11,00

12x Silikon-Endkappen für flexible Leiterplatten IP67, inkl. einer Tube Silikon (3 g) zum Abdichten. Passend zu Leiterplatte 15271... und 15272..., Breite 12 mm.

Silikon-Endkappen-Set, 14 mm



Artikel-Nr.	Preis €
15721000	11,00

12x Silikon-Endkappen für flexible Leiterplatten IP67, inkl. einer Tube Silikon (3 g) zum Abdichten. Passend zu Leiterplatte 15273... (nicht für RGB geeignet), Breite 14 mm

Service für Konfektionierung

Sonderkonfektionierung von LED-Flexplatinen, Aluminiumprofilen und Kunststoffabdeckungen



Sonderkonfektionierung von LED-Flexplatinen

Wir haben die komplette Rollenlänge unserer QualityFlex-Flexplatinen in die kleinste teilbare Längeneinheit unterteilt. Für die von Ihnen benötigte Länge bestellen Sie bitte ein Vielfaches dieser Minimaleinheit.

Wichtig:

Jede Sonderlänge muss als einzelne Position bestellt werden. Die maximal zulässige Sonderlänge (Art.-Nr.: 75...) = Gesamtlänge der zugehörigen Rollenware (Art.-Nr.: 15...).

Zuschnitt-Varianten:

75998000 = Konfektionierung der Anschlussleitung bei Schutzart IP00
75999000 = Konfektionierung der Anschlussleitung bei erhöhter Schutzart IP60, IP65 und IP67.

Bestellbeispiel für QualityFlex-Flexplatinen mit IP00:

Rollenware Art.-Nr. 15201027
(IP00, Gesamtlänge 5.000 mm);
kleinste Teileinheit = 100 mm = Art.-Nr. 75201027

Sie benötigen von diesem QualityFlex-Flexplatinen eine Länge von 3.600 mm.

Die Bestellung lautet:

36 x Art.-Nr. 75201027 = QualityFlex-Flexplatinen, Länge 3.600 mm
1 x Art.-Nr. 75998000 = Konfektionierung bei Schutzart IP00,
inkl. einseitiger Anschlussleitung (verlötet, Länge 300 mm)

Bestellbeispiel für die QualityFlex-Flexplatinen mit IP60 oder IP67:

Rollenware Art.-Nr. 15223003 (IP60, Gesamtlänge 5.000 mm);
kleinste Teileinheit = 100 mm = Art.-Nr. 75223003

Sie benötigen von diesem QualityFlex-Flexplatinen eine Länge von 2.100 mm.

Die Bestellung lautet:

21 x Art.-Nr. 75223003 = QualityFlex-Flexplatinen, Länge 2.100 mm
1 x Art.-Nr. 75999000 = Konfektionierung bei erhöhter Schutzart,
inkl. einseitiger Anschlussleitung (verlötet, Länge 300 mm).



Sonderkonfektionierung von Aluminiumprofilen und Kunststoff-Abdeckungen

Unsere QualityFlex-Aluminium-Profile sowie die dazugehörigen Kunststoff-Abdeckungen, bieten wir in der Standardlänge von 2.000 mm an. Für Sonderlängen bestellen Sie bitte immer ein Vielfaches der Minimaleinheit von 100 mm.

Wichtig:

Jedes Profil muss als einzelne Position bestellt werden. Sonderlängen größer 2.000 mm fragen Sie bitte separat an.

Zuschnitt-Varianten:

73991000 = Zuschnitt von Aluminium-Profilen

73992000 = Zuschnitt von Kunststoff-Abdeckungen



Bestellbeispiel für QualityFlex Aluminium-Profil

Sie benötigen von dem Aluminium-Profil (Art.-Nr. 53654260) sowie der dazugehörigen Kunststoff-Abdeckung (Art.-Nr. 53402070) eine Sonderlänge von 700 mm.

Die Bestellung lautet:

7 x Art.-Nr. 73654260 = Aluminium-Profil, Länge 700 mm

1 x Art.-Nr. 73991000 = Zuschnitt von Aluminium-Profilen



Bestellbeispiel für QualityFlex Kunststoff-Abdeckungen

Die Bestellung lautet:

7 x Art.-Nr. 73402070 = Kunststoff-Abdeckung, Länge 700 mm

1 x Art.-Nr. 73992000 = Zuschnitt von Kunststoff-Abdeckungen

Unsere Vertriebsmitarbeiter stehen Ihnen für Rückfragen gerne zur Verfügung.

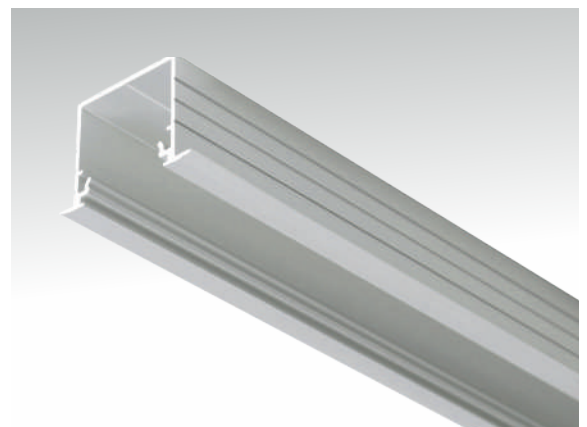

1 Innenbeleuchtung



08 Tisch-, Steh-, Bodenleuchten. Dekorative Leuchtenklassiker und normengerechte Arbeitsplatzbeleuchtung.

Tisch-Schirmleuchten
Steh-Schirmleuchten

S. 410
S. 413

Office-Stehleuchten
Bodeneinbauleuchten

S. 414
S. 416





Tischleuchte

Tischleuchte mit Stoffschirm, Kopf 180° schwenkbar, Schirmmaterial: Chintz, Schirmfarbe: braun, Oberfläche: nickel matt, Höhe: 450 mm, ca. 1.250 mm sichtbare, schwarze Zuleitung mit Schnurzwischenhandschalter und Euroflachstecker. Weitere Schirmvarianten auf Anfrage lieferbar.

Ausführung: G9, Leistung: 1 x max. 48 W

Lieferbare Schirmfarben und Sonderlösungen finden Sie bei jedem Produkt online auf unserer Webseite als PDF.

Artikel-Nr.	Farbe	Preis €
58126150	nickel matt / Schirm braun	499,90



Dieser Artikel unterliegt der Rabattgruppe 2. Passende Stehleuchte siehe Seite 413 und passende Wandleuchten auf Seite 235.



Tischleuchte

Tischleuchte mit Stoffschirm, Kopf 180° schwenkbar, Schirmmaterial: Chintz, Schirmfarbe: schwarz, Oberfläche: schwarz gepulvert. Höhe: 450 mm, ca. 1.250 mm sichtbare, schwarze Zuleitung mit Schnurzwischenhandschalter und Euroflachstecker. Weitere Schirmvarianten auf Anfrage lieferbar.

Ausführung: G9, Leistung: 1 x max. 48 W

Lieferbare Schirmfarben und Sonderlösungen finden Sie bei jedem Produkt online auf unserer Webseite als PDF.

Artikel-Nr.	Farbe	Preis €
58146080	schwarz / Schirm schwarz	419,90



Dieser Artikel unterliegt der Rabattgruppe 2. Passende Stehleuchte siehe Seite 413 und passende Wandleuchten auf Seite 233.



Tischleuchte

Tischleuchte mit Stoffschirm, Schirmmaterial: Chintz, Schirmfarbe: schwarz, Oberfläche: chrom. Durchmesser: 300 mm, Höhe: 530 mm, ca. 1.000 mm sichtbare, schwarze Zuleitung mit Schnurzwischenhandschalter und Euroflachstecker. Weitere Schirmvarianten auf Anfrage lieferbar.

Ausführung: E27, Leistung: 1 x max. 60 W

Lieferbare Schirmfarben und Sonderlösungen finden Sie bei jedem Produkt online auf unserer Webseite als PDF.

Artikel-Nr.	Farbe	Preis €
58106020	chrom / Schirm schwarz	319,90



Dieser Artikel unterliegt der Rabattgruppe 2. Passende Stehleuchte siehe Seite 413 und passende Wandleuchten auf Seite 234.



Tischleuchte

Tischleuchte mit Stoffschirm, Schirmmaterial: Chintz; Schirmfarbe: schwarz, Oberfläche: chrom. Durchmesser: 250 mm, Höhe: 470 mm, ca. 1.000 mm sichtbare, schwarze Zuleitung mit Schnurzwischenhandschalter und Euroflachstecker. Weitere Schirmvarianten auf Anfrage lieferbar.

Ausführung: E27, Leistung: 1 x max. 60 W

Lieferbare Schirmfarben und Sonderlösungen finden Sie bei jedem Produkt online auf unserer Webseite als PDF.

Artikel-Nr.	Farbe	Preis €
58107020	chrom / Schirm schwarz	299,90



Dieser Artikel unterliegt der Rabattgruppe 2. Passende Stehleuchte siehe Seite 413 und passende Wandleuchten auf Seite 234.



Tischleuchte

Tischleuchte mit Stoffschirm,
 Schirmmaterial: Chintz, Schirmfarbe: rohweiß,
 Oberfläche: nickel matt, Durchmesser: 200 mm, Höhe: 520 mm,
 ca. 1.000 mm sichtbare, schwarze Zuleitung mit Schnurzwischen-
 handschalter und Eurofachstecker.
 Weitere Schirmvarianten auf Anfrage lieferbar.

Ausführung: E27, Leistung: 1 x max. 60 W

Lieferbare Schirmfarben und Sonderlösungen finden Sie bei jedem
 Produkt online auf unserer Webseite als PDF.

Artikel-Nr.	Farbe	Preis €
58166150	nickel matt / Schirm rohweiß	249,90



Dieser Artikel unterliegt der Rabattgruppe 2.
 Passende Stehleuchte siehe Seite 413
 und passende Wandleuchten auf Seite 232.



Tischleuchte

Tischleuchte mit Stoffschirm,
 Schirmmaterial: Chintz, Schirmfarbe: rohweiß,
 Oberfläche: nickel matt, Durchmesser: 170 mm, Höhe: 420 mm,
 ca. 1.000 mm sichtbare, schwarze Zuleitung mit Schnurzwischen-
 handschalter und Eurofachstecker.
 Weitere Schirmvarianten auf Anfrage lieferbar.

Ausführung: E27, Leistung: 1 x max. 60 W

Lieferbare Schirmfarben und Sonderlösungen finden Sie bei jedem
 Produkt online auf unserer Webseite als PDF.

Artikel-Nr.	Farbe	Preis €
58167150	nickel matt / Schirm rohweiß	229,90



Dieser Artikel unterliegt der Rabattgruppe 2.
 Passende Stehleuchte siehe Seite 413
 und passende Wandleuchten auf Seite 232.







Stehleuchte

Stehleuchte mit Stoffschirm, Kopf 180° schwenkbar, Schirmmaterial: Chintz, Schirmfarbe: braun, Oberfläche: nickel matt, ca. 1.700 mm sichtbare, schwarze Zuleitung mit Schnurzwischentretschalter und Euroflachstecker.

Weitere Schirmvarianten auf Anfrage lieferbar.

Ausführung: G9, Leistung: 1 x max. 48 W, Maße: H 1.150 x D 430 mm

Lieferbare Schirmfarben und Sonderlösungen finden Sie bei jedem Produkt online auf unserer Webseite als PDF.

Artikel-Nr.	Farbe	Preis €
58120150	nickel matt / Schirm braun	599,90



Dieser Artikel unterliegt der Rabattgruppe 2.
Passende Tischleuchten auf Seite 410
und passende Wandleuchten auf Seite 235.



Stehleuchte

Stehleuchte mit Stoffschirm, Kopf 180° schwenkbar, Schirmmaterial: Chintz, Schirmfarbe: schwarz, Oberfläche: schwarz gepulvert, ca. 1.700 mm sichtbare, schwarze Zuleitung mit Schnurzwischentretschalter und Euroflachstecker.

Weitere Schirmvarianten auf Anfrage lieferbar.

Ausführung: G9, Leistung: 1 x max. 48 W, Maße: H 1.150 x D 390 mm

Lieferbare Schirmfarben und Sonderlösungen finden Sie bei jedem Produkt online auf unserer Webseite als PDF.

Artikel-Nr.	Farbe	Preis €
58140080	schwarz / Schirm schwarz	499,90



Dieser Artikel unterliegt der Rabattgruppe 2.
Passende Tischleuchten auf Seite 410
und passende Wandleuchten auf Seite 233.



Stehleuchte

Stehleuchte mit Stoffschirm, Schirmmaterial: Chintz, Schirmfarbe: schwarz, Oberfläche: chrom, ca. 1.350 mm sichtbare, schwarze Zuleitung mit Schnurzwischentretschalter und Schukostecker.

Weitere Schirmvarianten auf Anfrage lieferbar.

Ausführung: E27, Leistung: 1 x max. 100 W, Maße: H 1.630 x D 400 mm

Lieferbare Schirmfarben und Sonderlösungen finden Sie bei jedem Produkt online auf unserer Webseite als PDF.

Artikel-Nr.	Farbe	Preis €
58100020	chrom / Schirm schwarz	459,90



Dieser Artikel unterliegt der Rabattgruppe 2.
Passende Tischleuchten auf Seite 410
und passende Wandleuchten auf Seite 234.



Stehleuchte

Stehleuchte mit Stoffschirm, Schirmmaterial: Chintz, Schirmfarbe: rohweiß, Oberfläche: nickel matt, ca. 1.500 mm sichtbare, schwarze Zuleitung mit Schnurzwischentretschalter und Schukostecker.

Weitere Schirmvarianten auf Anfrage lieferbar.

Ausführung: E27, Leistung: 1 x max. 100 W, Maße: H 1.650 x D 450 mm

Lieferbare Schirmfarben und Sonderlösungen finden Sie bei jedem Produkt online auf unserer Webseite als PDF.

Artikel-Nr.	Farbe	Preis €
58160150	nickel matt / Schirm rohweiß	519,90



Dieser Artikel unterliegt der Rabattgruppe 2.
Passende Tischleuchten auf Seite 411
und passende Wandleuchten auf Seite 232.

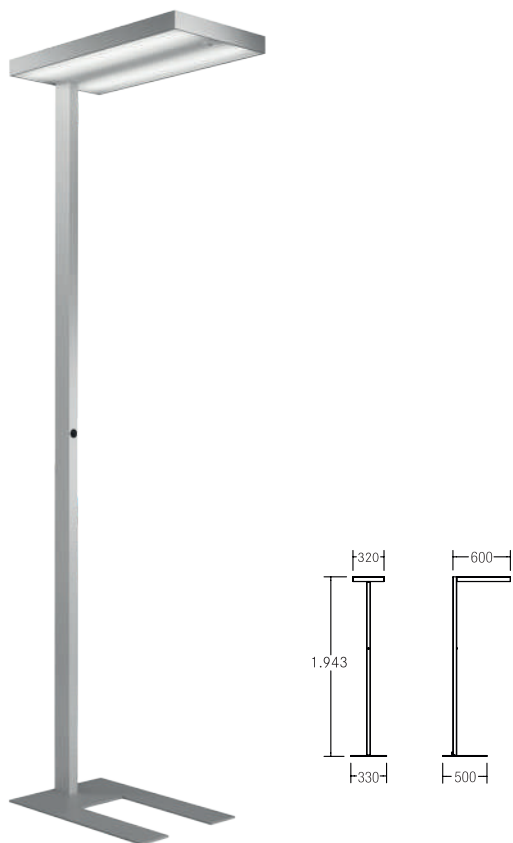

LED-Stehleuchte BIRO, mikroprismatische Abdeckung, mit Indirektanteil

Leuchtmittel: LED, Leistung: 82 W, Lichtfarbe: 4000 K, Lichtstrom: 9.100 lm (direkt: 2.950 lm / indirekt: 6.150 lm), Abstrahlwinkel: 80°, Farbwiedergabe: CRI > 80, UGR < 19, Material: Aluminium / Stahl / Kunststoff, Farbe: silber, Optik: Mikroprismen (direkt) / Transparent (indirekt), Lieferung: inkl. Zuleitung 2.500 mm mit Schukowinkelstecker

Lichtstromerhalt: L80/B20,
50.000 Std (ta: +25 °C)

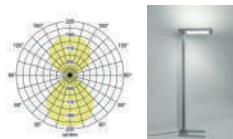

Artikel-Nr.	Beschreibung	Preis €
77401694	Ansteuerung: Tageslicht- / Präsenzsensoren Dimmung über integrierten Taster	1.199,00
77402694	Ansteuerung: schaltbar (nicht dimmbar)	949,00

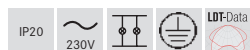

Diese Artikel unterliegen der Rabattgruppe 2.
Weitere Stehleuchtenvarianten auf Anfrage lieferbar.





LED-Bodeneinbauleuchte, IP44

Sehr flache Bodeneinbauleuchte für den Innenbereich. Die Anschlussleitung (Artikel-Nr. 3714) und die Verbindungsleitung (Artikel-Nr. 3715) müssen separat bestellt werden!

Leuchtmittel: LED, Ausführung: Plug&Play, Leistung: 0,4 W, Material: Edelstahl / Acryl

Artikel-Nr.	Farbe	Lichtfarbe	Preis €
3900WW	edelstahl	3000 K	79,00
3900W	edelstahl	5000 K	79,00

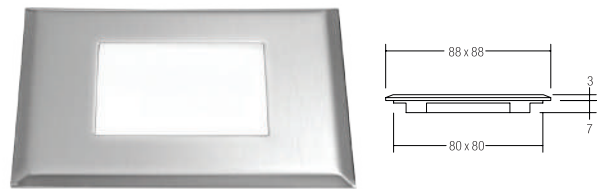

LED-Bodeneinbauleuchte, IP44

Sehr flache Bodeneinbauleuchte für den Innenbereich. Die Anschlussleitung (Artikel-Nr. 3714) und die Verbindungsleitung (Artikel-Nr. 3715) müssen separat bestellt werden!

Leuchtmittel: LED, Ausführung: Plug&Play, Leistung: 0,4 W, Material: Edelstahl / Acryl

Artikel-Nr.	Farbe	Lichtfarbe	Preis €
3901WW	edelstahl	3000 K	79,00
3901W	edelstahl	5000 K	79,00

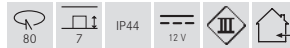

LED-Netzgerät 12 V DC, schaltbar

Leitungslänge: primärseitig: 90 mm, sekundärseitig: 80 mm, AMP-Kupplung, primärseitig: 230 V AC, sekundärseitig: 12 V DC, Maße: D 57,5 mm, H 19 mm

Frequenz: 50 Hz, Art der Dimmung: schaltbar, Umgebungstemperatur (ta): 0 °C bis +40 °C, Messpunkt (tc): max. +70 °C, Material: Kunststoff

Artikel-Nr.	Sekundärspannung	Leistung	Preis €
3559	12 V	0,1-10 W	76,40

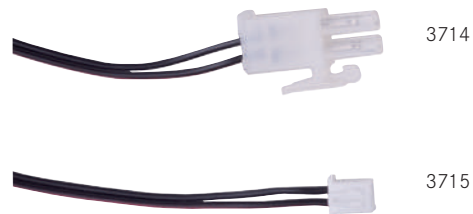

LED-Anschluss- / Verbindungsleitung zu 3900.. / 3901..

3714: Anschlussleitung 2 x 0,34 mm², schwarz, Länge: 5.000 mm, zum Anschluss des Netzgerätes (sekundär) zur ersten Leuchte mit JST-Kupplung für Leuchtenanschluss und AMP-Stecker zum Netzgerät-Anschluss.

3715: Verbindungsleitung 2 x 0,34 mm², schwarz, Länge 2.000 mm, zur Verbindung von Leuchte zu Leuchte.

Artikel-Nr.	Beschreibung	Preis €
3714	Anschlussleitung (Anschluss der ersten Leuchte)	9,90
3715	Verbindungsleitung (Verbindung Leuchte zu Leuchte)	9,90



Hotel Seegarten, Sorpesee

1

Innenbeleuchtung

09

Feuchtraumleuchten.

Große Flächen effizient und sicher beleuchtet.

Feuchtraum-Wannenleuchten HUMID ONE

S. 420



Feuchtraumleuchte HUMID.

Langlebige, widerstandsfähige Leuchten für spezielle Bereiche.



Produktvorteile:

- 5 Jahre Garantie.
- Lange Lebensdauer: L80B50 >50.000 h bei 25°C.
- Hohe Effizienz: bis zu 125 lm / Watt.
- Planungssicherheit durch beiliegendes Zubehör.
- Schnelle Installation: Durchgangsverdrahtung über Kabelsätze 600/1200/1500mm möglich.

IP65 verfügt über einen vollständigen Berührungsschutz. Staub kann nicht eindringen und es ist gegen Strahlwasser aus beliebiger Richtung geschützt.

Besonders effizient für Lagerräume, Keller, Garagen oder Parkhäuser: Feuchtraumleuchten mit LED-Leuchtmitteln. Diese sorgen nicht nur für die nötige Helligkeit, sondern sind mit bis zu 50.000 Stunden Brenndauer gleichzeitig sehr langlebig. Mittels des beiliegenden Zubehörs eignen sie sich nicht nur als Deckenanbau-, sondern auch als Pendel- oder Wandleuchte. Wenn das Leuchtmittel ausgetauscht werden muss, kann das Gehäuse an seinem Montageort bleiben. Durch die wechselbaren LED-Module und Treiber sind die Leuchten nach wenigen Handgriffen wieder einsatzbereit. Ihre PC Kunststoff Abdeckung macht sie zudem besonders robust und langlebig. Dadurch sind die Brumberg Feuchtraumleuchten in einem Temperaturbereich zwischen -20 Grad Celsius bis +40 Grad Celsius einsatzbereit. Mit ihrer Leistung von 18 bis 51 Watt, einer Farbtemperatur von 4000 Kelvin und einem Farbwiedergabewert von CRI>80 beleuchten sie Bereiche mit wenig oder ohne Tageslichteinfall sicher und zuverlässig.

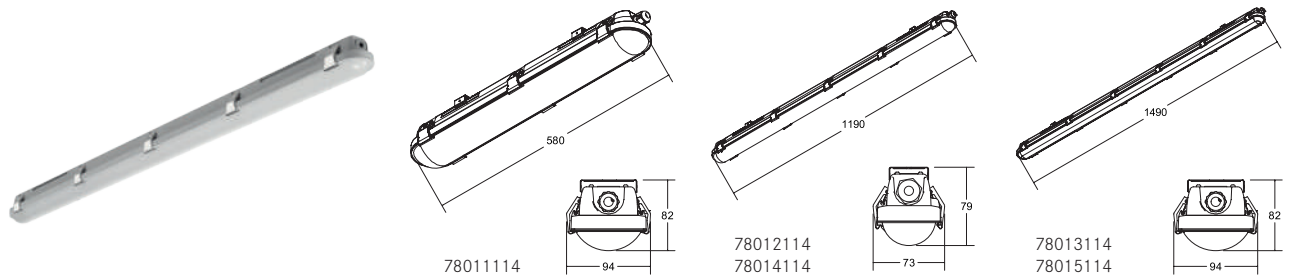

LED-Feuchtraum-Wannenleuchte HUMID ONE

NEU

Leuchtmittel: LED, Farbwiedergabe: CRI > 80, Abstrahlwinkel: 120°, Material: Polycarbonat / Edelstahl, Lieferung: inkl. Konverter zum Anschluss an 230 V-Netzspannung

Artikel-Nr.	Lichtstrom	Leistung	Lichtfarbe	Länge	Breite	Preis €
78011114	NEU 2.300 lm	18 W	4000 K	580 mm	94 mm	50,40
78012114	NEU 2.300 lm	18 W	4000 K	1.190 mm	73 mm	67,40
78013114	NEU 3.600 lm	28 W	4000 K	1.490 mm	73 mm	82,20
78014114	NEU 4.500 lm	35 W	4000 K	1.190 mm	94 mm	75,80
78015114	NEU 6.900 lm	51 W	4000 K	1.490 mm	94 mm	92,80

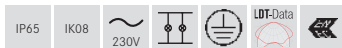

Diese Artikel unterliegen der Rabattgruppe 2.

Zubehör Feuchtraum-Wannenleuchte HUMID ONE

Artikel-Nr.	Beschreibung	Preis €
81011060	NEU Durchgangsverdrahtung zu 78011..., 580 mm, Set bestehend aus: Leitung 3 x 1,5 mm ² (starr), Terminalblock einseitig inkl. Schrauben	4,90
81011120	NEU Durchgangsverdrahtung zu 78012... / 78014..., 1.190 mm, Set bestehend aus: Leitung 3 x 1,5 mm ² (starr), Terminalblock einseitig inkl. Schrauben	6,90
81011150	NEU Durchgangsverdrahtung zu 78013... / 78015..., 1.490 mm, Set bestehend aus: Leitung 3 x 1,5 mm ² (starr), Terminalblock einseitig inkl. Schrauben	8,90

Diese Artikel unterliegen der Rabattgruppe 2.

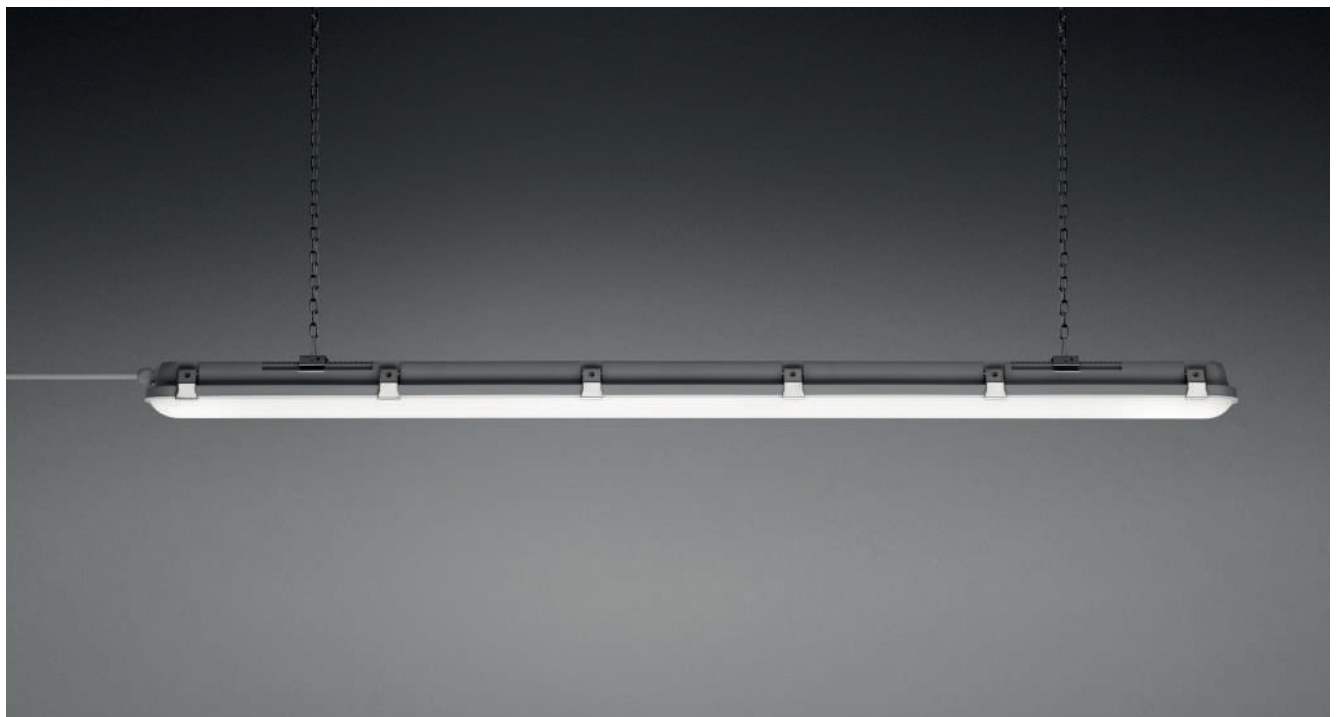

1

Innenbeleuchtung



10

Highbay, Hallentiefstrahler.

Die perfekte Wahl für normengerecht
beleuchtete Industriehallen.

Highbay SOL

S. 424

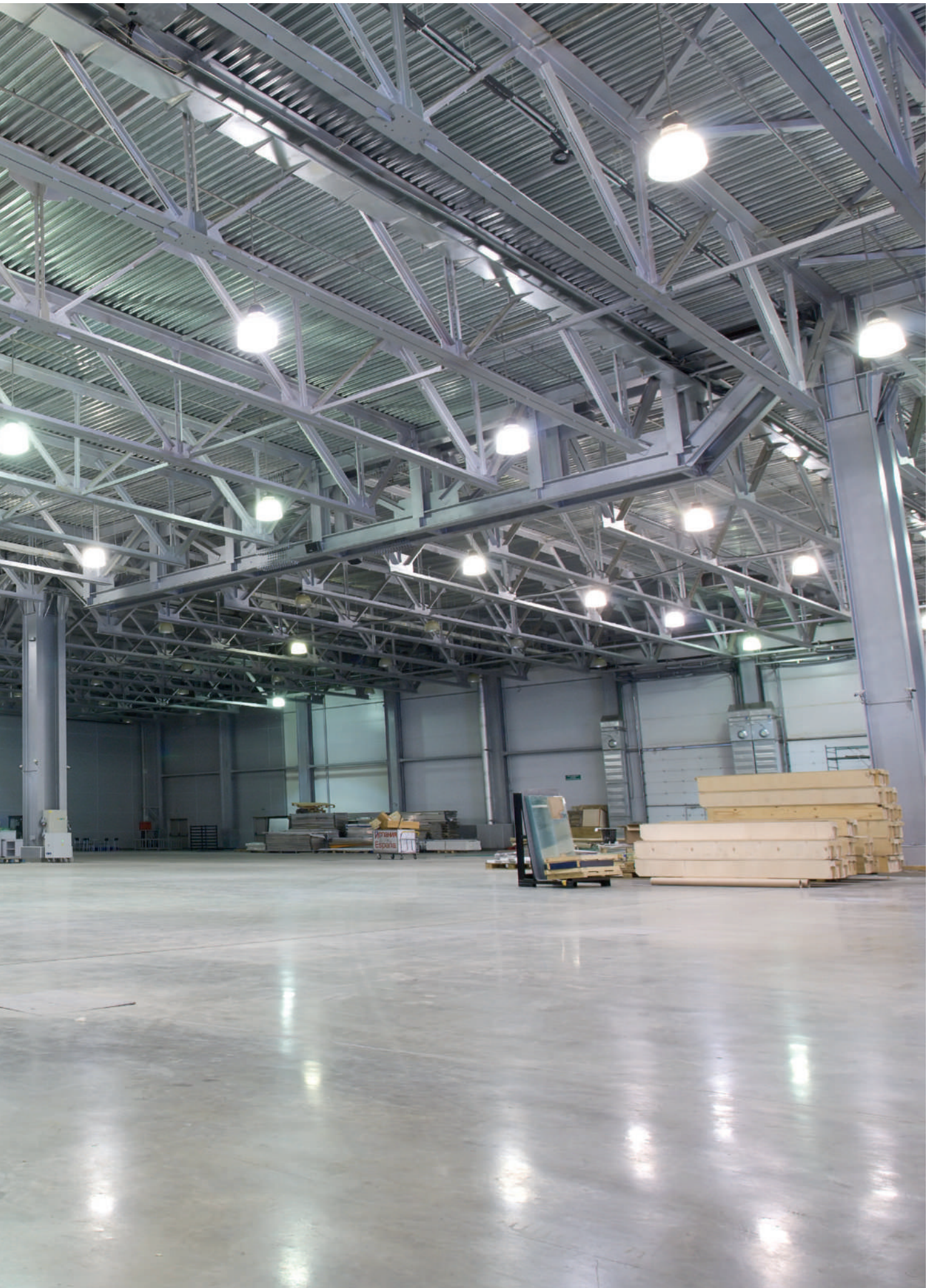

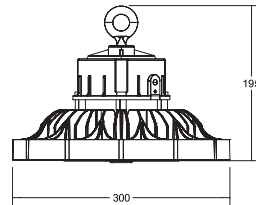
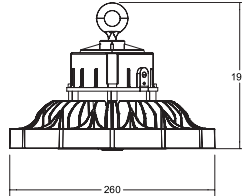
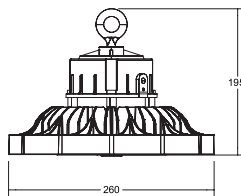

LED-Hallentiefstrahler SOL, DALI dimmbar NEU

Highbay-LED-Hallentiefstrahler inkl. Netzgerät für 230 V-Netzspannung, DALI-2 dimmbar

Leuchtmittel: LED, Farbwiedergabe: CRI > 80, Abstrahlwinkel: 120°,
Material: Aluminium / Polycarbonat, Lieferung: inkl. schraubbarer Befestigungsöse und Anschlussleitung 1.500 mm

Artikel-Nr.	Farbe	Lichtstrom	Lichtfarbe	Leistung	Breite	Höhe	Preis €
78310084	NEU schwarz	12.800 lm	4000 K	80 W	260 mm	195 mm	229,00
78311084	NEU schwarz	19.200 lm	4000 K	120 W	260 mm	195 mm	259,00
78312084	NEU schwarz	25.600 lm	4000 K	160 W	300 mm	195 mm	299,00



Diese Artikel unterliegen der Rabattgruppe 2.

Zubehör Hallentiefstrahler SOL

Artikel-Nr.	Beschreibung	Preis €
81060000	NEU Wechseloptik SOL 60° zu 78310 / 78311	9,90
81090000	NEU Wechseloptik SOL 90° zu 78310 / 78311	9,90
81062000	NEU Wechseloptik SOL 60° zu 78312	9,90
81092000	NEU Wechseloptik SOL 90° zu 78312	9,90
81045250	NEU Alu-Leuchtschirm SOL zu 78310 / 78311	27,00
81046250	NEU Alu-Leuchtschirm SOL zu 78312	31,00
81048000	NEU PC-Leuchtschirm SOL zu 78312	65,00
81044080	NEU Decken- / Wandhalter SOL zu 78310 / 78311	25,00
81049080	NEU Decken- / Wandhalter SOL zu 78312	27,00
81051000	NEU Kettenabhängung SOL, 1.000 mm	9,00
81052000	NEU Kettenabhängung SOL, 2.000 mm	18,00
81053000	NEU Kettenabhängung SOL, 3.000 mm	27,00
81055000	NEU Kettenabhängung SOL, 5.000 mm	45,00
81057000	NEU Kabelverbinder SOL, 3-polig, IP68, schwarz	9,90
81058000	NEU Y-Kabelverbinder SOL, 5-polig, IP68, schwarz	11,00
81050000	NEU Reduzierstück SOL, NPT 3/4" auf M10	16,90

Diese Artikel unterliegen der Rabattgruppe 2.



Reduzierstück



Y- Kabelverbinder



Wechseloptik



Alu-Leuchtschirm



PC-Leuchtschirm



Decken- / Wandhalter



Kettenabhängung



Kabelverbinder

SOL Highbay LED-Hallentiefstrahler.

Sichere, effektive Beleuchtung
für Industrieanlagen.



Produktvorteile:

- Standardmäßig dimmbar DALI-2.
- Abgestimmtes Zubehör.
- Hohe Lichtausbeute 160 lm per Watt.
- Schutzart: IP65.
- 5 Jahre Garantie.
- Wartungsarme Beleuchtungsrealisierung.

Die SOL Highbay LED-Hallentiefstrahler von Brumberg sind mit ihrer hohen Lichtausbeute von 160 Lumen pro Watt und einer nach Größe aufsteigenden Leistung von 80 Watt, 120 Watt und 160 Watt besonders für große Industrieanlagen geeignet. Durch ihre standardmäßige DALI-2 Dimmung lassen sie sich an Raumanforderungen anpassen. Zudem sind LED-Highbays langlebiger und energieeffizienter als Hallenspiegelleuchten. Des Weiteren enthalten sie keine giftigen Stoffe wie z. B. Quecksilber. Damit sorgen sie für mehr Sicherheit am Arbeitsplatz.

1

Innenbeleuchtung

11

Fasertechnik.

Entspannende Beleuchtung und
gemütliches Ambiente.

LED-Fasertechnik Sternenhimmel
LED-Fasertechnik-Projektoren

S. 428
S. 433

Zubehör

S. 434



Privathaus, Bonn

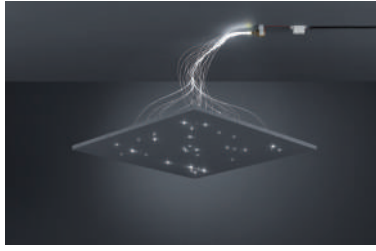
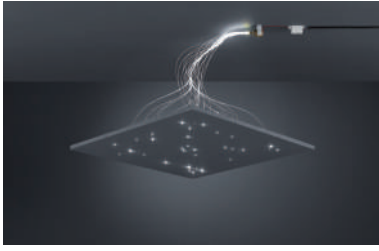

LED-Sternenhimmel-Set

- Bestehend aus:
- 1x Mini-Projektor - 1 W Power-LED (D 26 x L 35 mm)
 - 1x Faserbündel konfektioniert 33-teilig: 33 x Ø 1,0 mm, Länge: 1.000 mm
 - Inkl. Konverter für Power-LED (L 52 x B 30 x H 23 mm) zum Anschluss an 230 V-Netzspannung
 - Ohne Lüfter (somit keine Geräuschentwicklung)

Die gezeigte Deckenplatte ist nicht im Lieferumfang enthalten.

Zwei dieser Sets sind für eine Fläche von ca. 1 m² ausgelegt.

LED-Sternenhimmel-Set

- Bestehend aus:
- 1 x Mini-Projektor - 1 W Power-LED (D 26 x L 35 mm)
 - 1 x Faserbündel: 50-teilige Mischfaser
 - 15 x Ø 0,5 mm, Länge: 1.000 mm, 20 x Ø 0,75 mm, Länge: 1.000 mm, 10 x Ø 1,0 mm, Länge: 1.000 mm, 5 x Ø 1,5 mm, Länge: 1.000 mm
 - Inkl. Konverter für Power-LED (L 52 x B 30 x H 23 mm) zum Anschluss an 230 V-Netzspannung
 - Ohne Lüfter (somit keine Geräuschentwicklung)

Die gezeigte Deckenplatte ist nicht im Lieferumfang enthalten.

Das Set ist für eine Fläche von ca. 1 m² ausgelegt.

Artikel-Nr.	Lichtfarbe	Preis €
9513W	6500 K	159,90
9513WW	3000 K	159,90

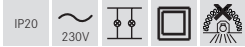

Spezialprodukt * (Details siehe Seite 439)

Artikel-Nr.	Lichtfarbe	Preis €
9510W	6500 K	189,90
9510WW	3000 K	189,90

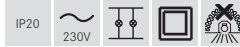

Spezialprodukt * (Details siehe Seite 439)

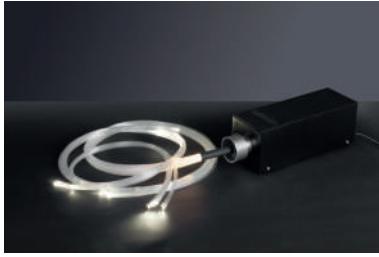

LED-Sternenhimmel-Set

- Bestehend aus:
- 1x Projektor - 20 W Power-LED (L 290 x B 105 x H 105 mm)
 - 1x Faserbündel konfektioniert 200-teilig:
 - 100 x Ø 1,0 mm, Länge: 1.500 mm
 - 100 x Ø 1,0 mm, Länge: 3.000 mm
 - Lichtfarbe: neutralweiß (4000 K)
 - Inkl. 1.500 mm Anschlussleitung mit Schukostecker
 - Inkl. Konverter zum Anschluss an 230 V-Netzspannung
 - Ohne Lüfter (somit keine Geräusentwicklung)

Das Set ist für eine Fläche von ca. 4-5 m² ausgelegt.

Artikel-Nr.	Lichtfarbe	Preis €
48210004	4000 K	879,90

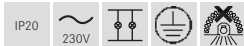

Spezialprodukt * (Details siehe Seite 439)



LED-Sternenhimmel-Set

- Bestehend aus:
- 1 x Projektor - 1 x Power-LED (1,0 W) (L 180 x B 65 x H 35 mm)
 - 1 x Faserbündel konfektioniert 100-teilig (Länge: je 1.500 mm):
 - 30 x Ø 0,5 mm
 - 40 x Ø 0,75 mm
 - 20 x Ø 1,0 mm
 - 10 x Ø 1,5 mm
 - Inkl. 1.500 mm Anschlussleitung mit Schukostecker
 - Inkl. Konverter zum Anschluss an 230 V-Netzspannung
 - Ohne Lüfter (somit keine Geräusentwicklung)

Das Set ist für eine Fläche von ca. 2-3 m² ausgelegt.

Artikel-Nr.	Lichtfarbe	Preis €
48211005	6500 K	349,90
48211003	3000 K	349,90

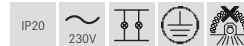

Spezialprodukt * (Details siehe Seite 439)



LED-RGB+W-Sternenhimmel-Set

NEU

LED-RGB+W-Sternenhimmel-Set

Bestehend aus:

- 1 x Projektor - 8 W Power-LED RGB+W (W = 2850 K)
(L 270 x B 155 x H 100 mm)
- 1 x Funkfernbedienung
- 1 x Faserbündel konfektioniert 200-teilig:
 - 50 x Ø 1,0 mm, Länge= 1.000 mm
 - 50 x Ø 1,0 mm, Länge= 1.500 mm
 - 50 x Ø 1,0 mm, Länge= 2.000 mm
 - 50 x Ø 1,0 mm, Länge= 2.500 mm

Inkl. 1.500 mm Anschlussleitung mit Schukostecker

Inkl. Netzgerät zum Anschluss an 230 V-Netzspannung,
ohne Lüfter (somit keine Geräusentwicklung)

LED-Farbsteuerung mit Funk-Fernbedienung, Funkfrequenz: 869,5 MHz,
Sendeleistung (Ps) < 0 dBm, Reichweite (Sichtverbindung): ca. 5 m

Funktionsumfang der Fernbedienung:

- Ein / Aus
- Weißlicht-Auswahltaste (ww / nw / w)
- RGB-Farbwechsel über Touchwheel
- Dimmtasten für rot / grün / blau
- Dimmung der eingestellten Lichtfarbe
- Insgesamt 10 unterschiedliche Farbprogramm-Auswahlmöglichkeiten

Das Set ist für eine Fläche von ca. 4-5 m² ausgelegt.

Leistung: 8 W

Artikel-Nr.	Lichtfarbe	Preis €
48221002	NEU RGB+W	1.144,20

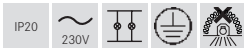

Spezialprodukt * (Details siehe Seite 439)



LED-RGB-Sternenhimmel-Set

Bestehend aus:

- 1 x Projektor - 1 x LED-RGB-Multi-Colour (1,0 W) (L 180 x B 65 x H 35 mm), inkl. Konverter zum Anschluss an 230 V-Netzspannung
- 1 x Faserbündel konfektioniert 75-teilig: 75 x Ø 1,0 mm, Länge: 1.500 mm
- 1 x Funkfernbedienung, Reichweite (Sichtverbindung): ca. 5 m

Funktionen:

- Ein- / Ausschalten, Programmwahl, Direktanwahl von statischen Farben, Helligkeitsanpassung
- inkl. 1.500 mm Anschlussleitung mit Schukostecker
- ohne Lüfter (somit keine Geräusentwicklung)

Das Set ist für eine Fläche von ca. 1-2 m² ausgelegt.



LED-RGB-Sternenhimmel-Set

Bestehend aus:

- 1 x Projektor - 1 x LED-RGB-Multi-Colour (1,0 W) (L 180 x B 65 x H 35 mm), inkl. Konverter zum Anschluss an 230 V-Netzspannung
- 1 x Faserbündel konfektioniert 100-teilig: 30 x Ø 0,5 mm, 40 x Ø 0,75 mm, 20 x Ø 1,0 mm, 10 x Ø 1,5 mm
- Länge: je 1.500 mm
- 1 x Funkfernbedienung, Reichweite (Sichtverbindung): ca. 5 m

Funktionen:

- Ein- / Ausschalten, Programmwahl, Direktanwahl von statischen Farben, Helligkeitsanpassung
- inkl. 1.500 mm Anschlussleitung mit Schukostecker
- ohne Lüfter (somit keine Geräusentwicklung)

Das Set ist für eine Fläche von ca. 2 m² ausgelegt.

Artikel-Nr.	Lichtfarbe	Preis €
48222001	RGB	359,90

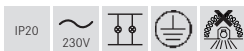

Spezialprodukt * (Details siehe Seite 439)

Artikel-Nr.	Lichtfarbe	Preis €
48224001	RGB	469,90

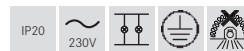

Spezialprodukt * (Details siehe Seite 439)



Gesundheitszentrum, Sinzheim



LED-Faser-Projektor

- Bestehend aus:
- 1 x LED-Projektor, Leistung: 3,6 W, Abmessungen: L 145 x B 80 x H 70 mm, Gehäusematerial: Stahl, Gehäusefarbe: schwarz
 - Inkl. Leuchtmittel: 3 x LED (3 x 1,2 W) weiß bzw. warmweiß
 - Inkl. 1.500 mm Anschlussleitung mit Schukostecker
 - Inkl. Konverter zum Anschluss an 230 V-Netzspannung
 - Ohne Lüfter (somit keine Geräusentwicklung)

Artikel-Nr.	Lichtfarbe	Preis €
9419W	6500 K	295,00
9419WW	3000 K	295,00

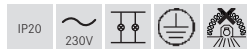

Spezialprodukt * (Details siehe Seite 439)



LED-RGB+W-Faser-Projektor

NEU

- Bestehend aus:
- 1 x LED-RGB+W-Projektor
Leistung: 8 W, LED-RGB+W (W = 2850 K),
Abmessungen: L 270 x B 155 x H 100 mm,
Gehäusematerial: Stahl, Gehäusefarbe: schwarz
 - Inkl. Funk-Fernbedienung
 - Inkl. 1.500 mm Anschlussleitung mit Schukostecker
 - Inkl. Netzgerät zum Anschluss an 230 V-Netzspannung
 - Ohne Lüfter (somit keine Geräusentwicklung)
 - LED-Farbsteuerung mit Funk-Fernbedienung,
Funkfrequenz 869,5 MHz, Sendeleistung (Ps) < 0 dBm,
Reichweite (Sichtverbindung): ca. 5 m.

- Funktionsumfang der Fernbedienung:
- Ein / Aus
 - Weißlicht-Auswahltaste (ww / nw / w)
 - RGB-Farbwechsel über Touchwheel
 - Dimmtasten für rot / grün / blau
 - Dimmung der eingestellten Lichtfarbe
 - Insgesamt 10 unterschiedliche Farbprogramm-Auswahlmöglichkeiten

Artikel-Nr.	Lichtfarbe	Preis €
48202082	NEU RGB+W	744,20

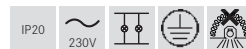

Spezialprodukt * (Details siehe Seite 439)

LED-Faser-Projektor

- Bestehend aus:
- 1 x LED-Projektor, Leistung: 20 W, Abmessungen: L 290 x B 105 x H 105 mm, Material: Stahl, Gehäusefarbe: schwarz
 - Inkl. Leuchtmittel: LED, Lichtfarbe: neutralweiß (4000 K)
 - Inkl. 1.500 mm Anschlussleitung mit Schukostecker
 - Inkl. Konverter zum Anschluss an 230 V-Netzspannung
 - Ohne Lüfter (somit keine Geräusentwicklung)

Artikel-Nr.	Lichtfarbe	Preis €
48201084	4000 K	569,90

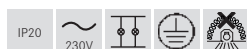

Spezialprodukt * (Details siehe Seite 439)



Faserkonnektor inkl. Konfektionierung

Grundelement zur Bündelung der Faser im Konnektorkopf.
Inkl. ablängen, verschweißen, vergießen und polieren der Fasern.

Artikel-Nr.	Preis €
900000	256,50



1,0 mm Faser (S0), transparent, lfd. Meter

- Faser: Ø 1,0 mm
- Aktiver Kern: Ø 1,0 mm
- Min. Biegeradius: 5,0 mm
- Bohrdurchmesser: Ø 1,1 mm

Artikel-Nr.	Preis €
910000	1,50



2,0 mm Faser (S2), transparent, lfd. Meter

- Faser: Ø 2,0 mm
- Aktiver Kern: Ø 2,0 mm
- Min. Biegeradius: 10,0 mm
- Bohrdurchmesser: Ø 2,2 mm

Artikel-Nr.	Preis €
910200	7,20



3,0 mm Faser (S3), transparent, lfd. Meter

- Faser: Ø 3,0 mm
- Aktiver Kern: Ø 3,0 mm
- Min. Biegeradius: 15,0 mm
- Bohrdurchmesser: Ø 3,2 mm

Artikel-Nr.	Preis €
910400	15,50



1,0 mm Faser (S1M), ummantelt, lfd. Meter

- Faser: Ø 1,0 mm mit Schutzschlauch
- Aktiver Kern: Ø 1,0 mm
- Gesamtdurchmesser: Ø 3,0 mm
- Min. Biegeradius: 10,0 mm
- Bohrdurchmesser: Ø 1,9 mm

Artikel-Nr.	Preis €
910100	9,20



2,0 mm Faser (S2M), ummantelt, lfd. Meter

- Faser: Ø 2,0 mm mit Schutzschlauch
- Aktiver Kern: Ø 2,0 mm
- Gesamtdurchmesser: Ø 4,0 mm
- Min. Biegeradius: 15,0 mm
- Bohrdurchmesser: Ø 2,9 mm

Artikel-Nr.	Preis €
910300	12,10



3,0 mm Faser (S3M), ummantelt, lfd. Meter

- Faser: Ø 3,0 mm mit Schutzschlauch
- Aktiver Kern: Ø 3,0 mm
- Gesamtdurchmesser: Ø 5,0 mm
- min. Biegeradius: 20,0 mm
- Bohrdurchmesser: Ø 3,9 mm

Artikel-Nr.	Preis €
910500	22,80



Mischfaser (S50M), ummantelt, lfd. Meter

- 1 x Faserbündel 50-teilig, bestehend aus:
 - 15 x Ø 0,5 mm
 - 20 x Ø 0,75 mm
 - 10 x Ø 1,0 mm
 - 5 x Ø 1,5 mm
- min. Biegeradius: 25,0 mm
- Gesamtdurchmesser: Ø 10,0 mm

Artikel-Nr.	Preis €
910800	50,70



Acryl-Austrittselement, für Faser S0

Material: Acryl,
 Aussendurchmesser: Ø 5 mm,
 Aufbauhöhe: 4 mm,
 Einbautiefe ohne Faser: 8 mm,
 Einbautiefe mit Faser: 25 mm,
 Bohrdurchmesser: Ø 3 mm bis Ø 4 mm - je nach Material,
 Befestigungsart: Kleben

Artikel-Nr.	Preis €
975100	2,00



Acryl-Austrittselement, für Faser S2

Material: Acryl,
 Aussendurchmesser: Ø 10 mm,
 Aufbauhöhe: 4 mm,
 Einbautiefe ohne Faser: 8 mm,
 Einbautiefe mit Faser: 40 mm,
 Bohrdurchmesser: Ø 7 mm bis Ø 8 mm - je nach Material,
 Befestigungsart: Kleben

Artikel-Nr.	Preis €
975400	2,20



Montagehülse zu 975100

Material: Messing,
 Aussendurchmesser: Ø 9 mm,
 Höhe Außenring: 1 mm,
 Einbautiefe ohne 975100: 8 mm,
 Einbautiefe mit 975100: 20 mm,
 Bohrdurchmesser: Ø 5 mm bis Ø 5,5 mm - je nach Material,
 Befestigungsart: Kleben

Artikel-Nr.	Farbe	Preis €
9760.02	chrom	10,60



Montagehülse zu 975400

Material: Messing,
 Aussendurchmesser: Ø 14 mm,
 Höhe Außenring: 1 mm,
 Einbautiefe ohne 975400: 9 mm,
 Einbautiefe mit 975400: 100 mm,
 Bohrdurchmesser: Ø 9 mm bis Ø 10 mm - je nach Material,
 Befestigungsart: Kleben

Artikel-Nr.	Farbe	Preis €
9761.02	chrom	11,40



Montagehülse zu 9730.. / 9728.. / 9731.. / 9733..

Material: Messing,
Bohrdurchmesser: Ø 12,7 - 13 mm - je nach Material,
Länge: ca. 30 mm

Artikel-Nr.	Preis €
973500	8,40

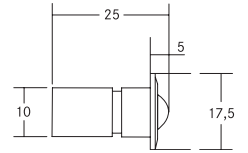
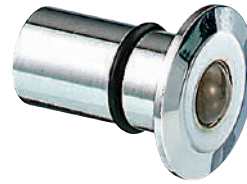

Glaskugel-Austrittselement, für Faser S2 und S2M

Material: Messing / Glas,
Aussendurchmesser: Ø 17,5 mm,
Höhe ohne Glaskugel: 1,5 mm,
Einbautiefe ohne Faser: 20 mm,
Einbautiefe mit Faser: 100 mm,
Bohrdurchmesser: Ø 10 mm,
Befestigungsart: Kleben

Artikel-Nr.	Farbe	Preis €
9730.03	chrom matt	20,40
9730.05	gold	20,40
9730.15	nickel matt	20,40

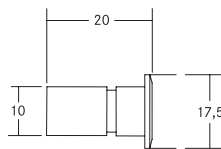

Austrittselement, für Faser S2 und S2M

Material: Messing,
Aussendurchmesser: Ø 17,5 mm,
Höhe Außenring: 1,5 mm,
Einbautiefe ohne Faser: 20 mm,
Einbautiefe mit Faser: 100 mm,
Bohrdurchmesser: Ø 10 mm,
Befestigungsart: Kleben

Artikel-Nr.	Farbe	Preis €
9728.03	chrom matt	17,00
9728.05	gold	18,30
9728.15	nickel matt	17,00

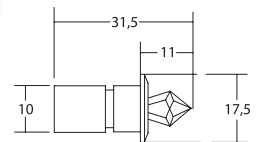

Kristall-Austrittselement, für Faser S2 und S2M

Material: Messing / Kristallglas mit Facettenschliff,
Aussendurchmesser: Ø 17,5 mm,
Höhe ohne Kristall: 1,5 mm,
Einbautiefe ohne Faser: 20 mm,
Einbautiefe mit Faser: 100 mm,
Bohrdurchmesser: Ø 10 mm,
Befestigungsart: Kleben

Artikel-Nr.	Farbe	Preis €
9731.03	chrom matt	23,20
9731.05	gold	23,20
9731.15	nickel matt	23,20

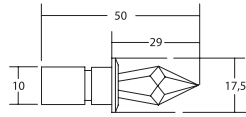

Kristall-Austrittselement, für Faser S2 und S2M

Material: Messing / Kristallglas mit Facettenschliff,
 Aussendurchmesser: Ø 17,5 mm,
 Höhe ohne Kristall: 1,5 mm,
 Einbautiefe ohne Faser: 20 mm,
 Einbautiefe mit Faser: 100 mm,
 Bohrdurchmesser: Ø 10 mm,
 Befestigungsart: Kleben

Artikel-Nr.	Farbe	Preis €
9733.03	chrom matt	31,00
9733.05	gold	31,00
9733.15	nickel matt	31,00



Kleber für Faser-Austrittselemente

1 x Weicon „Contact-Kleber“, 12 g,
 geeignet zur Verklebung von Lichtaustrittselementen
 im Deckenbereich, NICHT geeignet zur Verklebung
 der eigentlichen PMMA-Faser!

Artikel-Nr.	Preis €
48290000	23,10



Fasertechnik-Installationskit

- Bestehend aus:
- 1x Schneidwerkzeug zur Kürzung der Faser S0, S2 und S3
 - 1x Bohreratz bestehend aus 10 Bohrern 1,1 mm für Faser S0
 - 1x Holzleim zur Verklebung von PMMA-Fasern
 - 1x 2-Komponenten-Kleber zur Verklebung von PMMA-Fasern

Artikel-Nr.	Preis €
90199	159,90

Lichtleitertechnik

Effektiv Räume inszenieren mit PMMA-Kunststoff-Faser

1. Die Lichtquelle (230 V AC / 50 Hz)

- Gehäuse „steckerfertig“ zum Anschluss an eine konventionelle 230V-Steckdose
- LED-Technik mit geringem Energieverbrauch und hoher Lebensdauer
- Kompakte Bauweise
- dimmbar und steuerbar mit unterschiedlichen Ansteuerungstechniken
- Farbsteuerung

2. Die Faser

- Natürlicher Lichttransport
- Hohe Flexibilität durch kleinen Biegeradius
- Maximale Anzahl der Fasern pro Projektor 500 x S0 (Ø 1,0 mm); 130 x S2 (Ø 2,0 mm); 50 x S3 (Ø 3,0 mm)
- Kombination verschiedener Fasern ist möglich (auf Anfrage)

3. Die Endstücke

- Potentialfrei
- Temperaturfreies Licht
- Keine UV- / IR-Strahlung
- Einfache Montage
- Große Auswahl an dekorativen und technischen Endstücken

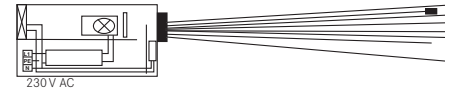

Maximale Bündelung Stück Fasern pro Konnektor

S0	S2	S3	S1M	S2M	S3M	S50M
500	130	50	300	130	40	8

Faserinstallation

Fünf einfache Schritte zum Sternhimmel



1. Lichtpunkte verteilen und Löcher bohren

Bei Deckengrößen bis 10 m² empfehlen wir 50 Fasern/m², darüber hinaus reichen 30 bis 40 Faser/m². Einfache Installation der Faser; z.B. bei 1,0 mm Faserstärke Bohrung von 1,1 mm vornehmen.

Damit die Sichtseite nicht ausbricht, bohren Sie die Löcher bitte von der Sichtseite.

2. Fasern in die Löcher stecken.

Lassen Sie die Faser ausreichend überstehen. Die Fasern werden später gekürzt.

3. Fasern oberhalb der Deckenplatte verkleben.

4. Evtl. Deckenanstrich vornehmen.

5. Fasern unterhalb der Deckenplatte kürzen (3-5 mm herausstehen lassen - die Anlage ist damit für zukünftig anstehende Renovierungen gerüstet).

Spezialprodukt

Spezialprodukt faseroptische Beleuchtungssysteme

Verwendungszweck: Das Prinzip der faseroptischen Beleuchtungssysteme ist die Übertragung des Lichts durch ein Lichtleiterbündel. Diese Systeme dienen der dekorativen Beleuchtung. Anwendung findet es hier, für den Aufbau eines "künstlerischen Sternhimmels".

Eine andere Anwendung, außerhalb dieses Verwendungszwecks ist nicht erlaubt.

Dieses Produkt ist zur Raumbelichtung im Haushalt nicht geeignet.

Anwendungsgebiete

Innenbereich:

Büros, Aufzüge, Lobbies, Handläufe, Sternhimmel, Richtungszeichen, Allroundbeleuchtung

Außenbereich (ummantelte Fasern verwenden!):

Fassaden, Treppen, Säulen, Vordächer, Brunnen, Werbeschilder, Wegweiser

Öffentliche Zonen:

Kunsthallen, Museen, Parks, Stadien, Brücken, Flughäfen, Kirchen, Krankenhäuser

Installation faseroptischer Anlagen

- Der Projektor sollte so positioniert werden, dass ein Leuchtmitteltausch jederzeit möglich ist.
- Bei der Projektierung der Anlage ist der Projektor möglichst zentral anzuordnen, um die Faserlänge gering zu halten.
- Zur problemlosen Installation des Bündels sollte an der Konnektor-Eingangsseite 300 mm Freiraum vorhanden sein.
- Der Anschluss kann über einen Deckenanschluss oder über eine Steckdose erfolgen.
- Beachten Sie, dass der Faserendpunkt keinen Temperaturen über 90 °C ausgesetzt wird.
- Die Faser darf ausschließlich mit Klebern aus unserem Sortiment fixiert werden. Siehe nebenstehend: Artikel 90199

1

Innenbeleuchtung

12

Rettungszeichenleuchten.

Zuverlässige, normengerechte
Beleuchtung für Notsituationen.

LED-Rettungszeichenleuchten

S. 442



LED-Rettungszeichenleuchten.

Im Notfall den Weg finden.



Produktvorteile:

- Made in Germany, 5 Jahre Garantie.
- Hohe Stand und Lagerzeiten durch LiFePO4 (Lithium-Eisenphosphat) Akkus.
- Eine Leuchte für alle Betriebsstunden.
- 8 Std. Beherbergungsstätten.
- 3 Std. für alle anderen Bereiche.
- Selbstklebendes Piktogramm-Set, schneller Austausch.
- Ausleuchtung des Rettungszeichens $>200 \text{ cd/m}^2$.
- Technische Ausführung entsprechend EN 60598.2.22.
- Alle mit AUTOTEST – Funktion und von außen sichtbarer Test-LED.

In öffentlichen Gebäuden sind sie Pflicht und im Notfall können sie Leben retten: Rettungszeichenleuchten liefern die nötige Orientierung und markieren Notausgänge. Die Leuchten von Brumberg bleiben im Notbetrieb drei bzw. acht Stunden (für Beherbergungsstätten) eingeschaltet. Mit den steckbaren Piktogrammen lassen sich Rettungswege ein- oder zweiseitig kennzeichnen. Brumberg bietet die Leuchten sowohl als Einbau- oder Pendelleuchten für die Decken- oder Wandmontage.

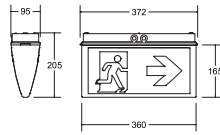

Inkl. Standard-Folien-Set

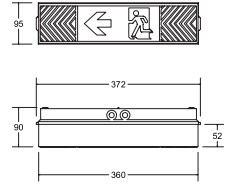

Inkl. Standard-Folien-Set



LED-Rettungszeichenleuchte, Decken- oder Wandanbau

NEU

Erkennungsweite (EKW): 32 m, Nennbetriebsdauer 3 h, Nennbetriebsdauer umstellbar auf 8 h, dann beträgt der Notbeleuchtungsfaktor (BLF) noch 40 %, Decken-oder Wandmontage, inkl. LiFe-PO4 Einzelbatterie und Piktogramm-Set

Leuchtmittel: LED, Lampenleistung: 2,4 W, Systemleistung: 4,6 W, Material: Polycarbonat, Akkutyp: LiFe-PO4, Überwachungseinrichtung: automatischer Selbsttest

Weitere Piktogramm-Folien auf Anfrage lieferbar.

Artikel-Nr.	Lichtfarbe	Erkennungsweite (EKW)	Nennbetriebsdauer bei BLF 100 %	Nennbetriebsdauer bei BLF 40 %	Preis €
79030004	4000 K	32 m	3 h	8 h	159,00



Dieser Artikel unterliegt der Rabattgruppe 2.

LED-Rettungszeichenleuchte, Wandanbau

NEU

Erkennungsweite (EKW): 18 m, Nennbetriebsdauer 3 h, Nennbetriebsdauer umstellbar auf 8 h, dann beträgt der Notbeleuchtungsfaktor (BLF) noch 40 %, Decken-oder Wandmontage, inkl. LiFe-PO4 Einzelbatterie und Piktogramm-Set

Leuchtmittel: LED, Lampenleistung: 2,4 W, Systemleistung: 4,6 W, Material: Polycarbonat, Akkutyp: LiFe-PO4, Überwachungseinrichtung: automatischer Selbsttest

Weitere Piktogramm-Folien auf Anfrage lieferbar.

Artikel-Nr.	Lichtfarbe	Erkennungsweite (EKW)	Nennbetriebsdauer bei BLF 100 %	Nennbetriebsdauer bei BLF 40 %	Preis €
79130004	4000 K	18 m	3 h	8 h	139,00



Dieser Artikel unterliegt der Rabattgruppe 2.

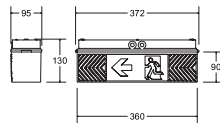

Inkl. Standard-Folien-Set



LED-Rettungszeichenleuchte, Decken- oder Wandanbau

NEU

Erkennungsweite (EKW): 18 m, Nennbetriebsdauer 3 h, Nennbetriebsdauer umstellbar auf 8 h, dann beträgt der Notbeleuchtungsfaktor (BLF) noch 40 %, Decken-oder Wandmontage, inkl. LiFe-PO4 Einzelbatterie und Piktogramm-Set

Leuchtmittel: LED, Lampenleistung: 2,4 W, Systemleistung: 4,6 W, Material: Polycarbonat, Akkutyp: LiFe-PO4, Überwachungseinrichtung: automatischer Selbsttest

Weitere Piktogramm-Folien auf Anfrage lieferbar.

Artikel-Nr.	Lichtfarbe	Erkennungsweite (EKW)	Nennbetriebsdauer bei BLF 100 %	Nennbetriebsdauer bei BLF 40 %	Preis €
79031004	4000 K	18 m	3 h	8 h	149,00



Dieser Artikel unterliegt der Rabattgruppe 2.



Optionales Zubehör:

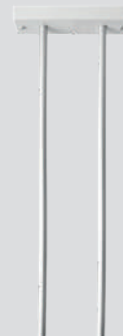

Pendel-Set für 7903...

811 72050 Pendel-Set 500 mm, Preis €: 54,70

811 72100 Pendel-Set 1.000 mm, Preis €: 61,50



Deckeneinbau-Set für 7903...

811 73000 Deckeneinbau-Set, Preis €: 82,00

Diese Artikel unterliegen der Rabattgruppe 2.



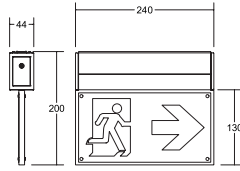

Inkl. Standard-Folien-Set

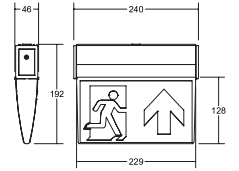

Inkl. Standard-Folien-Set



LED-Rettungszeichenleuchte, Decken- oder Wandanbau

NEU

Erkennungsweite (EKW): 25 m, Nennbetriebsdauer 3 h, Nennbetriebsdauer umstellbar auf 8 h, dann beträgt der Notbeleuchtungsfaktor (BLF) noch 40 %, Decken- oder Wandmontage, inkl. LiFe-PO4 Einzelbatterie und Piktogramm-Set

Leuchtmittel: LED, Lampenleistung: 2,4 W, Systemleistung: 4,6 W, Material: Aluminium / Polycarbonat, Akkutyp: LiFePO4, Überwachungseinrichtung: automatischer Selbsttest

Weitere Piktogramm-Folien auf Anfrage lieferbar.

Artikel-Nr.	Lichtfarbe	Erkennungsweite (EKW)	Nennbetriebsdauer bei BLF 100 %	Nennbetriebsdauer bei BLF 40 %	Preis €
79230264	4000 K	25 m	3 h	8 h	229,00



Dieser Artikel unterliegt der Rabattgruppe 2.

LED-Rettungszeichenleuchte, Decken- oder Wandanbau

NEU

Erkennungsweite (EKW): 25 m, Nennbetriebsdauer 3 h, Nennbetriebsdauer umstellbar auf 8 h, dann beträgt der Notbeleuchtungsfaktor (BLF) noch 40 %, Decken- oder Wandmontage, inkl. LiFe-PO4 Einzelbatterie und Piktogramm-Set

Leuchtmittel: LED, Lampenleistung: 2,4 W, Systemleistung: 4,6 W, Material: Aluminium / Polycarbonat, Akkutyp: LiFePO4, Überwachungseinrichtung: automatischer Selbsttest

Weitere Piktogramm-Folien auf Anfrage lieferbar.

Artikel-Nr.	Lichtfarbe	Erkennungsweite (EKW)	Nennbetriebsdauer bei BLF 100 %	Nennbetriebsdauer bei BLF 40 %	Preis €
79231264	4000 K	25 m	3 h	8 h	189,00



Dieser Artikel unterliegt der Rabattgruppe 2.



Optionales Zubehör:



Zentralpendel für 79230... und 79231...

Länge 300 mm, Artikel-Nr. 81170030, Preis €: 37,60
 Länge 500 mm Artikel-Nr. 81170050, Preis €: 41,00
 Länge 1.000 mm Artikel-Nr. 81170100, Preis €: 44,40



Deckeneinbau-Set für 79230...

Artikel-Nr. 81171001
 Preis €: 61,50



Deckeneinbau-Set für 79231...

Artikel-Nr. 81171000
 Preis €: 61,50

Diese Artikel unterliegen der Rabattgruppe 2.

2

Außenbeleuchtung

13

Deckenleuchten.

Wirksame Grundbeleuchtung für
das Außenwohnzimmer.

Deckeneinbauleuchten

S. 448

Deckenanbauleuchten

S. 460



PrivatHaus, Vreden

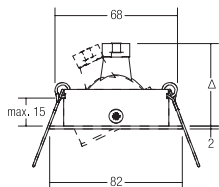

Einbaustrahler, V4A, GX5,3

Leuchtmittel: Für LED-Retrofit-Lampe, Ausführung: GX5,3,
 Leistung: max. 50 W, Material: Edelstahl V4A, Lieferung: ohne Sprengring

Artikel-Nr.	Farbe	Preis €
1180.22	edelstahl	79,00



Einbaustrahler, V4A, GU10

Inkl. Bügel mit GU10-Fassung zur normgerechten Zugentlastung.

Leuchtmittel: Für LED-Retrofit-Lampe, Ausführung: GU10,
 Leistung: max. 50 W, Material: Edelstahl V4A

Artikel-Nr.	Farbe	Preis €
36147220	edelstahl	90,00



LED-Einbaustrahler, V4A, schaltbar

Set inkl. Konverter für 230 V-Netzspannung, schaltbar,
 Maße Konverter: L 68 x B 35 x H 21 mm

Leuchtmittel: LED, Farbwiedergabe: CRI > 80, Leistung: 6 W,
 Abstrahlwinkel: 38°, Material: Edelstahl V4A / Aluminium / Glas / Kunststoff

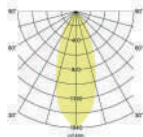

Artikel-Nr.	Farbe	Lichtstrom	Lichtfarbe	Preis €
38147223	edelstahl	680 lm	3000 K	154,30

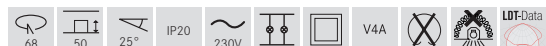

LED-Einbaustrahler, V4A, Phasenabschnitt dimmbar

NEU

Set inkl. Konverter für 230 V-Netzspannung, Phasenabschnitt dimmbar,
 Maße Konverter: L 110 x B 50 x H 19 mm

Leuchtmittel: LED, Farbwiedergabe: CRI > 80, Leistung: 6 W, Abstrahlwinkel: 38°, Material: Edelstahl V4A / Aluminium / Glas / Kunststoff

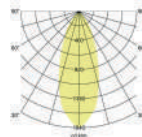

Artikel-Nr.	Farbe	Lichtstrom	Lichtfarbe	Preis €
39147223	NEU edelstahl	680 lm	3000 K	158,20

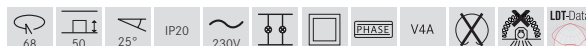

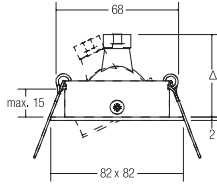

Einbaustrahler, V4A, GX5,3

Leuchtmittel: Für LED-Retrofit-Lampe, Ausführung: GX5,3,
Leistung: max. 50 W, Material: Edelstahl V4A, Lieferung: ohne Sprengring

Artikel-Nr.	Farbe	Preis €
1181.22	edelstahl	84,30

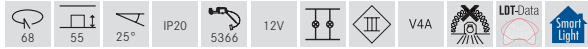

Einbaustrahler, V4A, GU10

Inkl. Bügel mit GU10-Fassung zur normgerechten Zugentlastung.

Leuchtmittel: Für LED-Retrofit-Lampe, Ausführung: GU10,
Leistung: max. 50 W, Material: Edelstahl V4A

Artikel-Nr.	Farbe	Preis €
36148220	edelstahl	95,30



LED-Einbaustrahler, V4A, schaltbar

Set inkl. Konverter für 230 V-Netzspannung, schaltbar, Maße Konverter:
L 68 x B 35 x H 21 mm

Leuchtmittel: LED, Farbwiedergabe: CRI > 80, Leistung: 6 W,
Abstrahlwinkel: 38°, Material: Edelstahl V4A / Aluminium / Glas /
Kunststoff

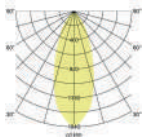

Artikel-Nr.	Farbe	Lichtstrom	Lichtfarbe	Preis €
38148223	edelstahl	680 lm	3000 K	159,60

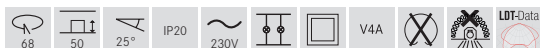

LED-Einbaustrahler, V4A, Phasenabschnitt dimmbar

NEU

Set inkl. Konverter für 230 V-Netzspannung, Phasenabschnitt dimmbar,
Maße Konverter: L 110 x B 50 x H 19 mm

Leuchtmittel: LED, Farbwiedergabe: CRI > 80, Leistung: 6 W,
Abstrahlwinkel: 38°, Material: Edelstahl V4A / Aluminium / Glas /
Kunststoff

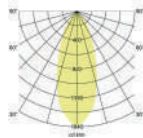

Artikel-Nr.	Farbe	Lichtstrom	Lichtfarbe	Preis €
39148223	NEU edelstahl	680 lm	3000 K	163,50

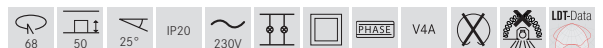

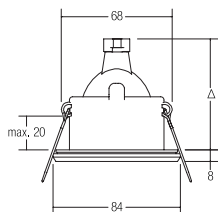

Einbaudownlight, V4A, IP65, GX5,3

Leuchtmittel: Für LED-Retrofit-Lampe, Ausführung: GX5,3, Leistung: max. 50 W, Material: Edelstahl V4A / Glas

Artikel-Nr.	Farbe	Preis €
2339.42	edelstahl	68,10



* IP65 bei Einbau in geschlossenen Decken

Einbaudownlight, V4A, IP65, GU10

Inkl. Bügel mit GU10-Fassung zur normgerechten Zugentlastung.

Leuchtmittel: Für LED-Retrofit-Lampe, Ausführung: GU10, Leistung: max. 50 W, Material: Edelstahl V4A / Glas

Artikel-Nr.	Farbe	Preis €
36306420	edelstahl	79,10

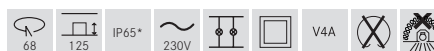

* IP65 bei Einbau in geschlossenen Decken

LED-Einbaudownlightset, V4A, IP65, schaltbar

Set inkl. Konverter für 230 V-Netzspannung, schaltbar, Maße Konverter: L 68 x B 35 x H 21 mm

Leuchtmittel: LED, Farbwiedergabe: CRI > 80, Leistung: 6 W, Abstrahlwinkel: 38°, Material: Edelstahl V4A / Aluminium / Glas / Kunststoff

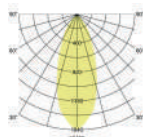

Artikel-Nr.	Farbe	Lichtstrom	Lichtfarbe	Preis €
38306423	edelstahl	540 lm	3000 K	143,40

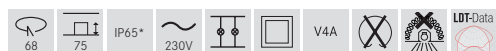

* IP65 bei Einbau in geschlossenen Decken

LED-Einbaudownlightset, V4A, IP65, Phasenabschnitt dimmbar

NEU

Set inkl. Konverter für 230 V-Netzspannung, Phasenabschnitt dimmbar, Maße Konverter: L 110 x B 50 x H 19 mm

Leuchtmittel: LED, Farbwiedergabe: CRI > 80, Leistung: 6 W, Abstrahlwinkel: 38°, Material: Edelstahl V4A / Aluminium / Glas / Kunststoff

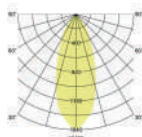

Artikel-Nr.	Farbe	Lichtstrom	Lichtfarbe	Preis €
39306423	NEU edelstahl	540 lm	3000 K	147,30



* IP65 bei Einbau in geschlossenen Decken



Einbaudownlight STEAM, V4A, IP65

NEU

Alle Brumberg MR16-LED-Module sind für die Einbaueinheit STEAM verwendbar. Die Einbautiefe der Leuchte richtet sich nach dem jeweils eingesetzten LED-Modul (hier: 2 mm, zzgl. Höhe LED-Modul).

Leuchtmittel: Für LED, Leistung: max. 14 W, Material: Edelstahl V4A / Aluminium / Glas, Lieferung: inkl. rückseitiger LED-Modul-Aufnahme

Zugehörige LED-Module finden Sie ab Seite 504 und zugehörige Konverter finden Sie ab Seite 516.

Das LED-Modul ist im Lieferumfang der Einbaueinheit nicht enthalten.

Achtung: Höhe des Leuchtmittels beachten!



Artikel-Nr.	Farbe	Preis €
37005070	NEU weiß	68,80
37005420	NEU edelstahl	71,40



* IP65 bei Einbau in geschlossenen Decken (bei Schraubmontage)

Einbaudownlight STEAM, V4A, IP54

NEU

Alle Brumberg MR16-LED-Module sind für die Einbaueinheit STEAM verwendbar. Die Einbautiefe der Leuchte richtet sich nach dem jeweils eingesetzten LED-Modul (hier: 2 mm, zzgl. Höhe LED-Modul).

Leuchtmittel: Für LED, Leistung: max. 14 W, Material: Edelstahl V4A / Aluminium / Glas, Lieferung: inkl. rückseitiger LED-Modul-Aufnahme

Zugehörige LED-Module finden Sie ab Seite 504 und zugehörige Konverter finden Sie ab Seite 516.

Das LED-Modul ist im Lieferumfang der Einbaueinheit nicht enthalten.

Achtung: Höhe des Leuchtmittels beachten!



Artikel-Nr.	Farbe	Preis €
37006070	NEU weiß	73,50
37006420	NEU edelstahl	77,40



* IP54 bei Einbau in geschlossenen Decken (Federmontage)

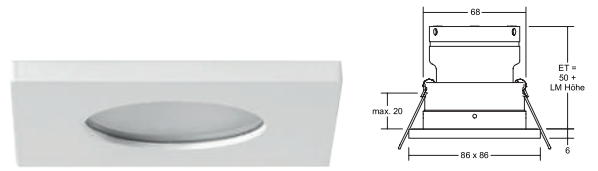

Einbaudownlight STEAM, V4A, IP65

NEU

Alle Brumberg MR16-LED-Module sind für die Einbaueinheit STEAM verwendbar. Die Einbautiefe der Leuchte richtet sich nach dem jeweils eingesetzten LED-Modul (hier: 50 mm, zzgl. Höhe LED-Modul).

Leuchtmittel: Für LED, Leistung: LED, max. 14 W, Material: Edelstahl V4A / Aluminium / Glas, Lieferung: inkl. rückseitiger LED-Modul-Aufnahme

Zugehörige LED-Module finden Sie ab Seite 504 und zugehörige Konverter finden Sie ab Seite 516.

Das LED-Modul ist im Lieferumfang der Einbaueinheit nicht enthalten.

Achtung: Höhe des Leuchtmittels beachten!



Artikel-Nr.	Farbe	Preis €
37015070	NEU weiß	71,20
37015420	NEU edelstahl	73,30



* IP65 bei Einbau in geschlossenen Decken (bei Schraubmontage)
Hohe Ausführung mit Luftpuffer für z.B. heißere Saunabereiche.

Einbaudownlight STEAM, V4A, IP54

NEU

Alle Brumberg MR16-LED-Module sind für die Einbaueinheit STEAM verwendbar. Die Einbautiefe der Leuchte richtet sich nach dem jeweils eingesetzten LED-Modul (hier: 50 mm, zzgl. Höhe LED-Modul).

Leuchtmittel: Für LED, Leistung: LED, max. 14 W, Material: Edelstahl V4A / Aluminium / Glas, Lieferung: inkl. rückseitiger LED-Modul-Aufnahme

Zugehörige LED-Module finden Sie ab Seite 504 und zugehörige Konverter finden Sie ab Seite 516.

Das LED-Modul ist im Lieferumfang der Einbaueinheit nicht enthalten.

Achtung: Höhe des Leuchtmittels beachten!



Artikel-Nr.	Farbe	Preis €
37016070	NEU weiß	75,50
37016420	NEU edelstahl	79,40



* IP54 bei Einbau in geschlossenen Decken (Federmontage)
Hohe Ausführung mit Luftpuffer für z.B. heißere Saunabereiche.

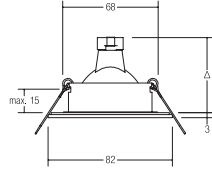

Einbaudownlight, V4A, IP54, GX5,3

Leuchtmittel: Für LED-Retrofit-Lampe, Ausführung: GX5,3,
Leistung: max. 35 W, Material: Edelstahl V4A / Aluminium / Glas

Artikel-Nr.	Farbe	Preis €
26004070	weiß	58,00
26004220	edelstahl	58,00

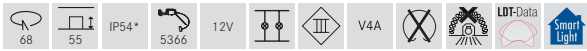

* IP54 bei Einbau in geschlossenen Decken

Einbaudownlight, V4A, IP54, GU10

Inkl. Bügel mit GU10-Fassung zur normgerechten Zugentlastung.

Leuchtmittel: Für LED-Retrofit-Lampe, Ausführung: GU10,
Leistung: max. 35 W, Material: Edelstahl V4A / Aluminium / Glas

Artikel-Nr.	Farbe	Preis €
36004070	weiß	69,00
36004220	edelstahl	69,00

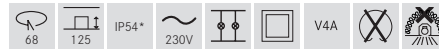

* IP54 bei Einbau in geschlossenen Decken

LED-Einbaudownlightset BB 15, V4A, IP54, schaltbar NEU

Set inkl. Konverter für 230 V-Netzspannung, schaltbar,
Maße Konverter: L 68 x B 35 x H 21 mm

Leuchtmittel: LED, Farbwiedergabe: CRI > 80, Leistung: 6 W,
Abstrahlwinkel: 38°, Material: Edelstahl V4A / Aluminium / Glas /
Kunststoff

Artikel-Nr.	Farbe	Lichtstrom	Lichtfarbe	Preis €
38375073	NEU weiß	680 lm	3000 K	86,90
38375423	edelstahl	680 lm	3000 K	86,90

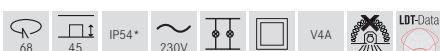

* IP54 bei Einbau in geschlossenen Decken

LED-Einbaudownlightset BB 15, V4A, IP54, **NEU** Phasenabschnitt dimmbar

Set inkl. Konverter für 230 V-Netzspannung, Phasenabschnitt dimmbar, Maße Konverter: L 110 x B 50 x H 19 mm

Leuchtmittel: LED, Farbwiedergabe: CRI > 80, Leistung: 6 W, Abstrahlwinkel: 38°, Material: Edelstahl V4A / Aluminium / Glas / Kunststoff

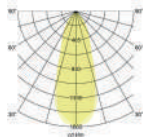

Artikel-Nr.	Farbe	Lichtstrom	Lichtfarbe	Preis €
39375073 NEU	weiß	680 lm	3000 K	87,70
39375423	edelstahl	680 lm	3000 K	87,70

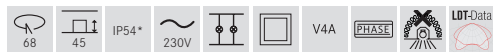

* IP54 bei Einbau in geschlossenen Decken

LED-Einbaudownlightset BB 15, V4A, IP54, **NEU** Phasenabschnitt dimmbar, mit Anschlussbox

Set inkl. Konverter für 230 V-Netzspannung, Phasenabschnitt dimmbar, Maße Konverter: L 110 x B 50 x H 19 mm

Leuchtmittel: LED, Farbwiedergabe: CRI > 80, Leistung: 6 W, Abstrahlwinkel: 38°, Material: Edelstahl V4A / Aluminium / Glas / Kunststoff, Lieferung: inkl. Anschlussbox, 3-polig

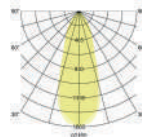

Artikel-Nr.	Farbe	Lichtstrom	Lichtfarbe	Preis €
39475073 NEU	weiß	680 lm	3000 K	92,10
39475423 NEU	edelstahl	680 lm	3000 K	92,10

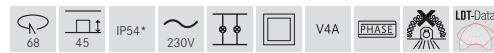

* IP54 bei Einbau in geschlossenen Decken

LED-Einbaudownlightset BB 15, V4A, IP54, **NEU** Phasenabschnitt dimmbar (Rundkonverter)

Set inkl. Konverter für 230 V-Netzspannung, Phasenabschnitt dimmbar, Maße Konverter: D 51 x H 24 mm

Leuchtmittel: LED, Farbwiedergabe: CRI > 80, Leistung: 6 W, Abstrahlwinkel: 38°, Material: Edelstahl V4A / Aluminium / Glas / Kunststoff

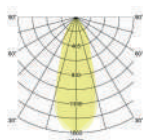

Artikel-Nr.	Farbe	Lichtstrom	Lichtfarbe	Preis €
40375073 NEU	weiß	680 lm	3000 K	96,50
40375423	edelstahl	680 lm	3000 K	96,50

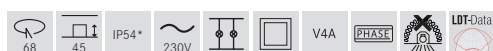

* IP54 bei Einbau in geschlossenen Decken

LED-Einbaudownlightset BB 15, V4A, IP54, **NEU** DALI dimmbar, mit Anschlussbox

Set inkl. Konverter für 230 V-Netzspannung, DALI-2 dimmbar, Maße Konverter: L 130 x B 42 x H 22 mm

Leuchtmittel: LED, Farbwiedergabe: CRI > 80, Leistung: 6 W, Abstrahlwinkel: 38°, Material: Edelstahl V4A / Aluminium / Glas / Kunststoff, Lieferung: inkl. Anschlussbox, 5-polig

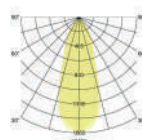

Artikel-Nr.	Farbe	Lichtstrom	Lichtfarbe	Preis €
41475073 NEU	weiß	680 lm	3000 K	127,60
41475423 NEU	edelstahl	680 lm	3000 K	127,60

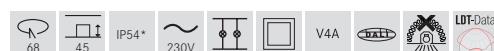

* IP54 bei Einbau in geschlossenen Decken

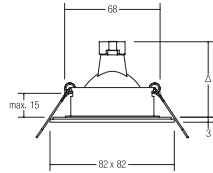
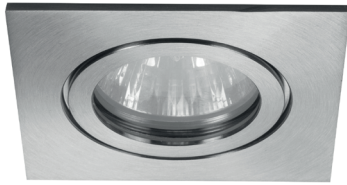

Einbaudownlight, V4A, IP54, GX5,3

Leuchtmittel: Für LED-Retrofit-Lampe, Ausführung: GX5,3,
Leistung: max. 35 W, Material: Edelstahl V4A / Aluminium / Glas

Artikel-Nr.	Farbe	Preis €
26005070	weiß	60,40
26005220	edelstahl	60,40

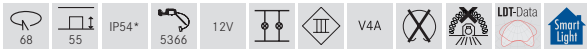

* IP54 bei Einbau in geschlossenen Decken

Einbaudownlight, V4A, IP54, GU10

Inkl. Bügel mit GU10-Fassung zur normgerechten Zugentlastung.

Leuchtmittel: Für LED-Retrofit-Lampe, Ausführung: GU10,
Leistung: max. 35 W, Material: Edelstahl V4A / Aluminium / Glas

Artikel-Nr.	Farbe	Preis €
36005070	weiß	71,40
36005220	edelstahl	71,40

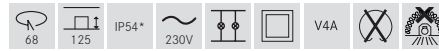

* IP54 bei Einbau in geschlossenen Decken

LED-Einbaudownlightset BB16, V4A, IP54, schaltbar NEU

Set inkl. Konverter für 230 V-Netzspannung, schaltbar, Maße Konverter:
L 68 x B 35 x H 21 mm

Leuchtmittel: LED, Farbwiedergabe: CRI > 80, Leistung: 6 W,
Abstrahlwinkel: 38°, Material: Edelstahl V4A / Aluminium / Glas /
Kunststoff

Artikel-Nr.	Farbe	Lichtstrom	Lichtfarbe	Preis €
38376073	NEU weiß	680 lm	3000 K	89,90
38376423	edelstahl	680 lm	3000 K	89,90

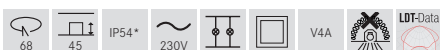

* IP54 bei Einbau in geschlossenen Decken

LED-Einbaudownlightset BB16, V4A, IP54, **NEU** Phasenabschnitt dimmbar

Set inkl. Konverter für 230 V-Netzspannung, Phasenabschnitt dimmbar, Maße Konverter: L 110 x B 50 x H 19 mm

Leuchtmittel: LED, Farbwiedergabe: CRI > 80, Leistung: 6 W, Abstrahlwinkel: 38°, Material: Edelstahl V4A / Aluminium / Glas / Kunststoff

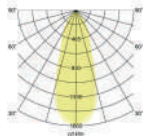

Artikel-Nr.	Farbe	Lichtstrom	Lichtfarbe	Preis €
39376073 NEU	weiß	680 lm	3000 K	90,70
39376423	edelstahl	680 lm	3000 K	90,70

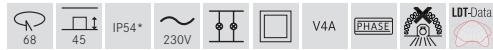

* IP54 bei Einbau in geschlossenen Decken

LED-Einbaudownlightset BB16, V4A, IP54, **NEU** Phasenabschnitt dimmbar, mit Anschlussbox

Set inkl. Konverter für 230 V-Netzspannung, Phasenabschnitt dimmbar, Maße Konverter: L 110 x B 50 x H 19 mm

Leuchtmittel: LED, Farbwiedergabe: CRI > 80, Leistung: 6 W, Abstrahlwinkel: 38°, Material: Edelstahl V4A / Aluminium / Glas / Kunststoff, Lieferung: inkl. Anschlussbox, 3-polig

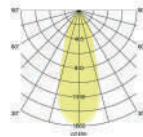

Artikel-Nr.	Farbe	Lichtstrom	Lichtfarbe	Preis €
39476073 NEU	weiß	680 lm	3000 K	95,10
39476423 NEU	edelstahl	680 lm	3000 K	95,10

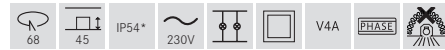

* IP54 bei Einbau in geschlossenen Decken

LED-Einbaudownlightset BB16, V4A, IP54, **NEU** Phasenabschnitt dimmbar (Rundkonverter)

Set inkl. Konverter für 230 V-Netzspannung, Phasenabschnitt dimmbar, Maße Konverter: D 51 x H 24 mm

Leuchtmittel: LED, Farbwiedergabe: CRI > 80, Leistung: 6 W, Abstrahlwinkel: 38°, Material: Edelstahl V4A / Aluminium / Glas / Kunststoff

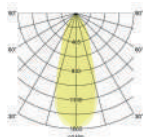

Artikel-Nr.	Farbe	Lichtstrom	Lichtfarbe	Preis €
40376073 NEU	weiß	680 lm	3000 K	99,50
40376423	edelstahl	680 lm	3000 K	99,50

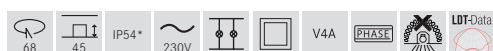

* IP54 bei Einbau in geschlossenen Decken

LED-Einbaudownlightset BB16, V4A, IP54, **NEU** DALI dimmbar, mit Anschlussbox

Set inkl. Konverter für 230 V-Netzspannung, DALI-2 dimmbar, Maße Konverter: L 130 x B 42 x H 22 mm

Leuchtmittel: LED, Farbwiedergabe: CRI > 80, Leistung: 6 W, Abstrahlwinkel: 38°, Material: Edelstahl V4A / Aluminium / Glas / Kunststoff, Lieferung: inkl. Anschlussbox, 5-polig

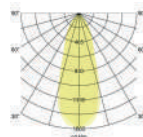

Artikel-Nr.	Farbe	Lichtstrom	Lichtfarbe	Preis €
41476073 NEU	weiß	680 lm	3000 K	130,60
41476423 NEU	edelstahl	680 lm	3000 K	130,60

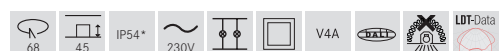

* IP54 bei Einbau in geschlossenen Decken

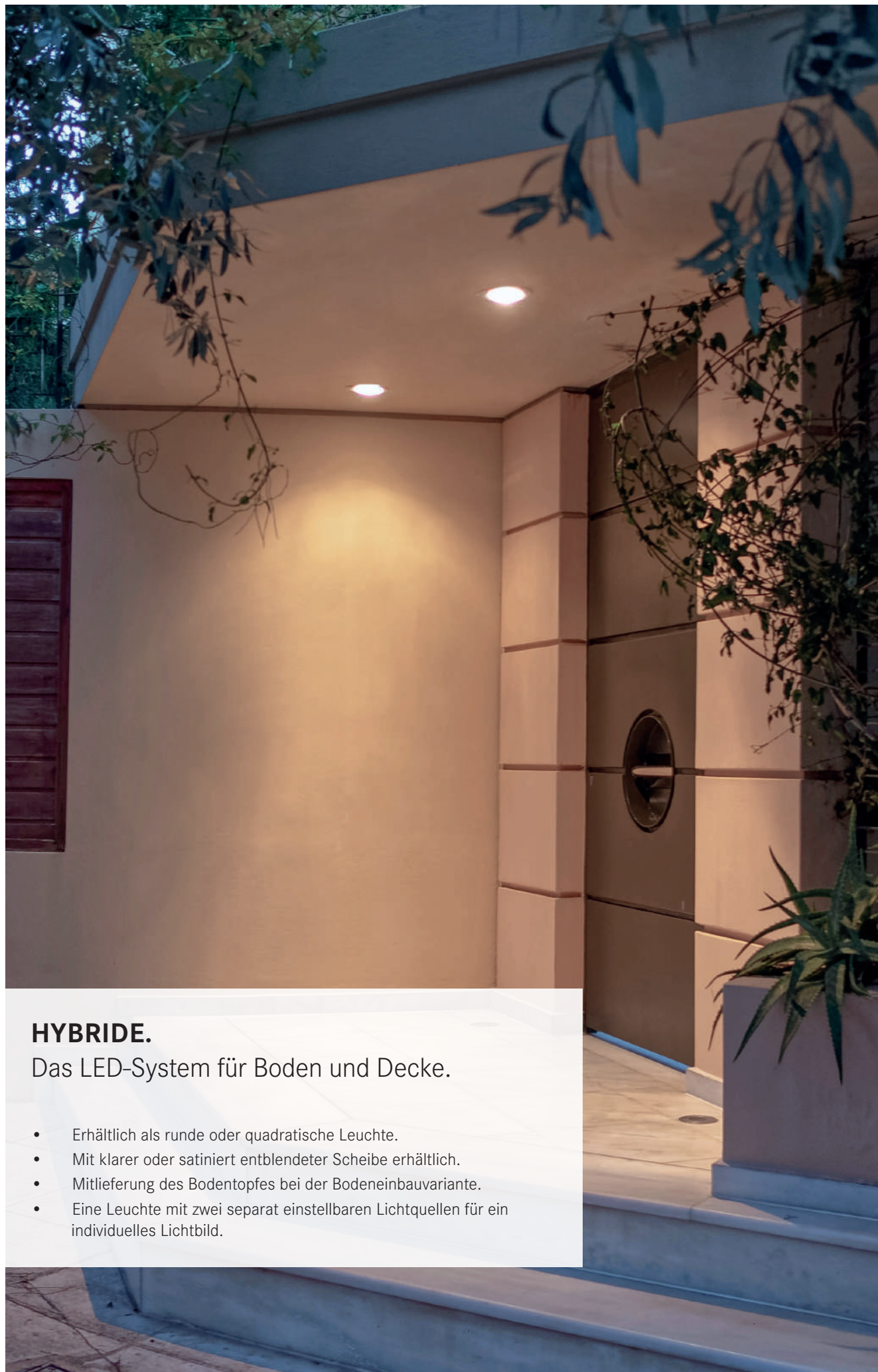

HYBRIDE.

Das LED-System für Boden und Decke.

- Erhältlich als runde oder quadratische Leuchte.
- Mit klarer oder satiniert entblendeter Scheibe erhältlich.
- Mitlieferung des Bodentopfes bei der Bodeneinbauvariante.
- Eine Leuchte mit zwei separat einstellbaren Lichtquellen für ein individuelles Lichtbild.



LED-Einbaudownlight HYBRIDE, V4A, IP67

Leuchtmittel: LED, Farbwiedergabe: CRI > 80, Leistung: 8 W, Abstrahlwinkel: 38°, Material: Edelstahl V4A / Aluminium / Glas, Lieferung: inkl. Konverter zum Anschluss an 230 V-Netzspannung, schaltbar und 5.000 mm Anschlussleitung

Die Hybride-Bodenvariante finden Sie auf Seite 491.

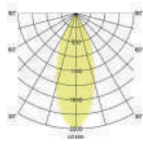

Artikel-Nr.	Farbe	Lichtstrom	Lichtfarbe	Preis €
12660223	edelstahl	860 lm	3000 K	306,20



LED-Einbaudownlight HYBRIDE, V4A, IP67

Leuchtmittel: LED, Farbwiedergabe: CRI > 80, Leistung: 7 W, Abstrahlwinkel: 117°, Material: Edelstahl V4A / Aluminium / Glas, Lieferung: inkl. Konverter zum Anschluss an 230 V-Netzspannung, schaltbar und 5.000 mm Anschlussleitung

Die Hybride-Bodenvariante finden Sie auf Seite 491.

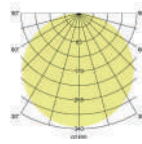

Artikel-Nr.	Farbe	Lichtstrom	Lichtfarbe	Preis €
12661223	edelstahl	350 lm	3000 K	279,90



LED-Einbaudownlight HYBRIDE, V4A, IP67

Leuchtmittel: LED, Farbwiedergabe: CRI > 80, Leistung: 13 W, Abstrahlwinkel: 40°, Material: Edelstahl V4A / Aluminium / Glas, Lieferung: inkl. Konverter zum Anschluss an 230 V-Netzspannung, schaltbar und 5.000 mm Anschlussleitung

Die Hybride-Bodenvariante finden Sie auf Seite 491.

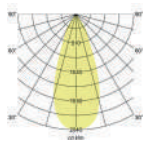

Artikel-Nr.	Farbe	Lichtstrom	Lichtfarbe	Preis €
12662223	edelstahl	1.400 lm	3000 K	378,60



LED-Einbaudownlight HYBRIDE, V4A, IP67

Leuchtmittel: LED, Farbwiedergabe: CRI > 80, Leistung: 17 W, Abstrahlwinkel: 34°, Material: Edelstahl V4A / Aluminium / Glas, Lieferung: inkl. Konverter zum Anschluss an 230 V-Netzspannung, schaltbar und 5.000 mm Anschlussleitung

Die Hybride-Bodenvariante finden Sie auf Seite 491.

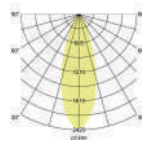

Artikel-Nr.	Farbe	Lichtstrom	Lichtfarbe	Preis €
12664223	edelstahl	2.010 lm	3000 K	449,90



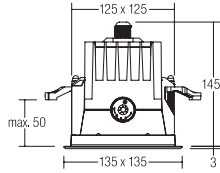
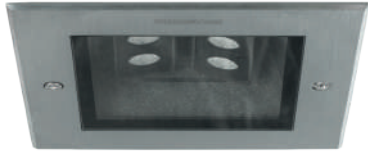

LED-Einbaustrahler HYBRIDE, V4A, IP67

Leuchtmittel: LED, Farbwiedergabe: CRI > 80, Leistung: 2x 4,5 W, Abstrahlwinkel: 30°, Lichtstrom: 2 x 335 lm, Material: Edelstahl V4A / Aluminium / Glas, Lieferung: inkl. Konverter zum Anschluss an 230 V-Netzspannung, schaltbar, 5.000 mm Anschlussleitung und Einstellwerkzeug

Die Hybride-Bodenvariante finden Sie auf Seite 489.

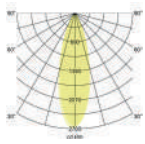

Zwei Lichtquellen einzeln einstellbar:

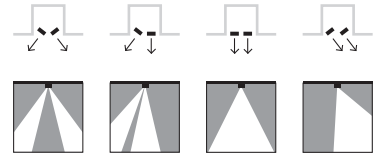

Einstellwerkzeug im Lieferumfang enthalten

Artikel-Nr.	Farbe	Lichtstrom	Lichtfarbe	Preis €
12678223	edelstahl	670 lm	3000 K	361,10





LED-Einbaudownlight HYBRIDE, V4A, IP67

Leuchtmittel: LED, Farbwiedergabe: CRI > 80, Leistung: 9 W, Abstrahlwinkel: 40°, Material: Edelstahl V4A / Aluminium / Glas, Lieferung: inkl. Konverter zum Anschluss an 230 V-Netzspannung, schaltbar und 5.000 mm Anschlussleitung

Die Hybride-Bodenvariante finden Sie auf Seite 490.

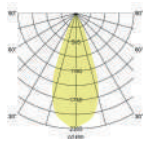

LED-Einbaudownlight HYBRIDE, V4A, IP67

Leuchtmittel: LED, Farbwiedergabe: CRI > 80, Leistung: 11 W, Abstrahlwinkel: 117°, Material: Edelstahl V4A / Aluminium / Glas, Lieferung: inkl. Konverter zum Anschluss an 230 V-Netzspannung, schaltbar und 5.000 mm Anschlussleitung

Die Hybride-Bodenvariante finden Sie auf Seite 490.

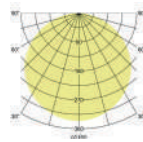

Artikel-Nr.	Farbe	Lichtstrom	Lichtfarbe	Preis €
12670223	edelstahl	460 lm	3000 K	306,20

Artikel-Nr.	Farbe	Lichtstrom	Lichtfarbe	Preis €
12671223	edelstahl	550 lm	3000 K	279,90



LED-Einbaudownlight HYBRIDE, V4A, IP67

Leuchtmittel: LED, Farbwiedergabe: CRI > 80, Leistung: 10 W, Abstrahlwinkel: 37°, Material: Edelstahl V4A / Aluminium / Glas, Lieferung: inkl. Konverter zum Anschluss an 230 V-Netzspannung, schaltbar und 5.000 mm Anschlussleitung

Die Hybride-Bodenvariante finden Sie auf Seite 490.

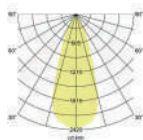

LED-Einbaudownlight HYBRIDE, V4A, IP67

Leuchtmittel: LED, Farbwiedergabe: CRI > 80, Leistung: 10 W, Abstrahlwinkel: 115°, Material: Edelstahl V4A / Aluminium / Glas, Lieferung: inkl. Konverter zum Anschluss an 230 V-Netzspannung, schaltbar und 5.000 mm Anschlussleitung

Die Hybride-Bodenvariante finden Sie auf Seite 490.

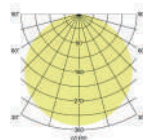

Artikel-Nr.	Farbe	Lichtstrom	Lichtfarbe	Preis €
12672223	edelstahl	720 lm	3000 K	395,00

Artikel-Nr.	Farbe	Lichtstrom	Lichtfarbe	Preis €
12673223	edelstahl	710 lm	3000 K	338,00







LED-Deckenanbauleuchte BLOKK, IP65

Leuchtmittel: LED, Farbwiedergabe: CRI > 80, Leistung: 10 W, Abstrahlwinkel: 30°, Material: Aluminium / Glas, Lieferung: inkl. Konverter zum Anschluss an 230 V-Netzspannung, schaltbar

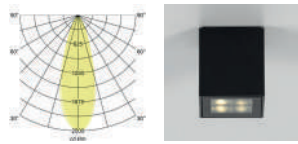

Artikel-Nr.	Farbe	Lichtstrom	Lichtfarbe	Preis €
60115103	strukturgraphit	740 lm	3000 K	198,00

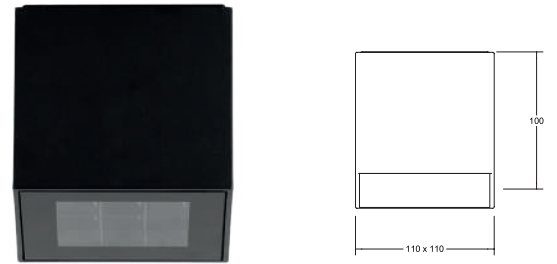
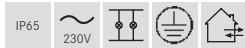

LED-Deckenanbauleuchte BLOKK, IP65

Leuchtmittel: LED, Farbwiedergabe: CRI > 80, Leistung: 22 W, Abstrahlwinkel: 30°, Material: Aluminium / Glas, Lieferung: inkl. Konverter zum Anschluss an 230 V-Netzspannung, schaltbar

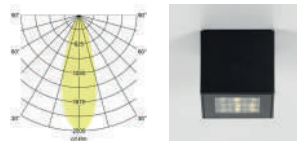

Artikel-Nr.	Farbe	Lichtstrom	Lichtfarbe	Preis €
60116103	strukturgraphit	2.030 lm	3000 K	328,00

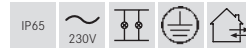

Produktfamilie BLOKK



Anbaustrahler
Artikel-Nr.: 60111103

siehe Seite 495



Anbaustrahler
Artikel-Nr.: 60112103

siehe Seite 495



Deckenanbauleuchte COOQUEE, IP65

NEU

Leuchtmittel: Für LED-Retrofit-Lampe, Ausführung: E27,
Leistung: max. 8 W, Material: Aluminium / Glas / Kunststoff.
Leuchtmittel nicht im Lieferumfang enthalten.

Artikel-Nr.	Farbe	Preis €
60141180	NEU strukturschwarz	103,90

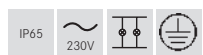

Zubehör: Ersatzglas 81070000
(mit Silikondichtung)
Preis €: 42,80

Produktfamilie COOQUEE



Wandanbauleuchte
Artikel-Nr.: 60140180

siehe Seite 477



Pollerleuchte
Artikel-Nr.: 60070180

siehe Seite 498





LED-Decken- & Wandanbauleuchte, IP54

Leuchtmittel: LED, Farbwiedergabe: CRI > 80, Leistung: 14 W, Abstrahlwinkel: 110°, Material: Aluminium / Acryl, Lieferung: inkl. Konverter zum Anschluss an 230 V-Netzspannung, schaltbar

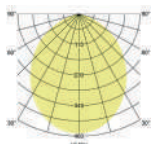

Artikel-Nr.	Farbe	Lichtstrom	Lichtfarbe	Preis €
60107183	strukturschwarz	1.210 lm	3000 K	175,50

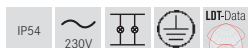

LED-Decken- & Wandanbauleuchte, IP54

Leuchtmittel: LED, Farbwiedergabe: CRI > 80, Leistung: 14 W, Abstrahlwinkel: 110°, Material: Aluminium / Acryl, Lieferung: inkl. Konverter zum Anschluss an 230 V-Netzspannung, schaltbar

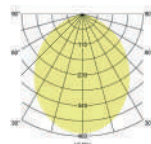

Artikel-Nr.	Farbe	Lichtstrom	Lichtfarbe	Preis €
60108183	strukturschwarz	1.230 lm	3000 K	184,30

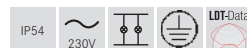



2

Außenbeleuchtung



14

Wandleuchten.

Wege sichern, Fassaden inszenieren,
Architektur betonen.

Wandeinbauleuchten

S. 468

Wandanbauleuchten

S. 470



Eiswiese, Göttingen

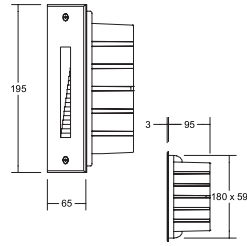

LED-Wandeinbauleuchte, IP65

Leuchtmittel: LED, Farbwiedergabe: CRI > 80, Leistung: 2 W,
Material: Aluminium / Kunststoff

Lieferung: inkl. Konverter zum Anschluss an 230 V-Netzspannung,
schaltbar und Wandeinbaugehäuse



Artikel-Nr.	Farbe	Lichtstrom	Lichtfarbe	Preis €
60210183	strukturschwarz	100 lm	3000 K	146,20

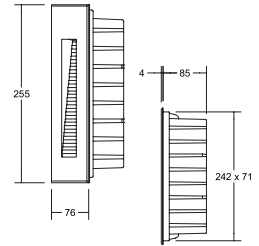

LED-Wandeinbauleuchte, IP65

Leuchtmittel: LED, Farbwiedergabe: CRI > 80, Leistung: 4 W,
Material: Aluminium / Kunststoff

Lieferung: inkl. Konverter zum Anschluss an 230 V-Netzspannung,
schaltbar und Wandeinbaugehäuse



Artikel-Nr.	Farbe	Lichtstrom	Lichtfarbe	Preis €
60211183	strukturschwarz	180 lm	3000 K	196,00



Eiswiese, Göttingen



LED-Wandeinbauleuchte, IP65

Leuchtmittel: LED, Farbwiedergabe: CRI > 80, Leistung: 6 W,
Material: Aluminium / Kunststoff

Lieferung: inkl. Konverter zum Anschluss an 230 V-Netzspannung,
schaltbar und Wandeinbaugehäuse

Artikel-Nr.	Farbe	Lichtstrom	Lichtfarbe	Preis €
60205183	strukturschwarz	230 lm	3000 K	197,40

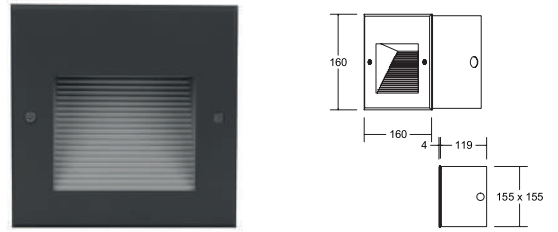

LED-Wandeinbauleuchte, IP65

Leuchtmittel: LED, Farbwiedergabe: CRI > 80, Leistung: 2 W,
Material: Aluminium / Kunststoff

Lieferung: inkl. Konverter zum Anschluss an 230 V-Netzspannung,
schaltbar und Wandeinbaugehäuse

Artikel-Nr.	Farbe	Lichtstrom	Lichtfarbe	Preis €
60208183	strukturschwarz	100 lm	3000 K	175,50



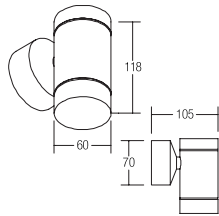

Wandaubauchte, V4A, IP44, GU10

Lichtaustritt direkt.

Leuchtmittel: Für LED-Retrofit-Lampe, Ausführung: GU10, Leistung: max. 35 W, Material: Edelstahl V4A / Glas

Artikel-Nr.	Farbe	Preis €
35001420	edelstahl	229,00

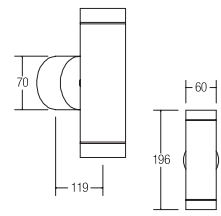

Wandaubauchte, V4A, IP44, GU10

Lichtaustritt direkt und indirekt.

Leuchtmittel: Für LED-Retrofit-Lampe, Ausführung: GU10, Leistung: max. je 35 W, Material: Edelstahl V4A / Glas

Artikel-Nr.	Farbe	Preis €
3177	edelstahl	264,70

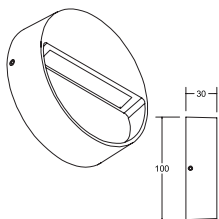
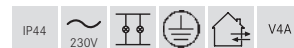

LED-Wandaubauchte MARK, IP65

NEU

Leuchtmittel: LED, Farbwiedergabe: CRI > 80, Leistung: 4 W, Abstrahlwinkel: 65°, Material: Aluminium, Lieferung: inkl. Konverter zum Anschluss an 230 V-Netzspannung, schaltbar

Artikel-Nr.	Farbe	Lichtfarbe	Preis €
10170183	NEU strukturschwarz	3000 K	92,50

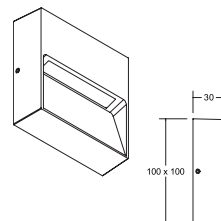

LED-Wandaubauchte MARK, IP65

NEU

Leuchtmittel: LED, Farbwiedergabe: CRI > 80, Leistung: 4 W, Abstrahlwinkel: 65°, Material: Aluminium, Lieferung: inkl. Konverter zum Anschluss an 230 V-Netzspannung, schaltbar

Artikel-Nr.	Farbe	Lichtfarbe	Preis €
10171183	NEU strukturschwarz	3000 K	96,50



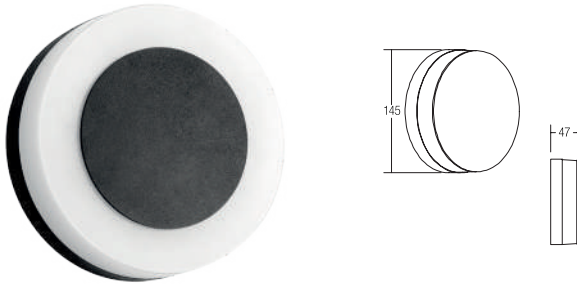

LED-Wandanbauleuchte, IP54

Mit wechselbarer Frontplatte zur Lichtverteilung rein indirekt oder Lichtverteilung direkt / indirekt. Beide (magnetisch zu befestigende) Frontplatten sind zur bauseitigen Auswahl im Lieferumfang enthalten.

Leuchtmittel: LED, Farbwiedergabe: CRI > 80, Leistung: 9 W, Material: Aluminium / Kunststoff, Lieferung: inkl. Konverter zum Anschluss an 230 V-Netzspannung, schaltbar

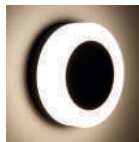

Artikel-Nr.	Farbe	Lichtstrom	Lichtfarbe	Preis €
10030173	strukturweiß	665 lm	3000 K	109,70
10030183	strukturschwarz	665 lm	3000 K	109,70
10030693	struktursilber	665 lm	3000 K	109,70

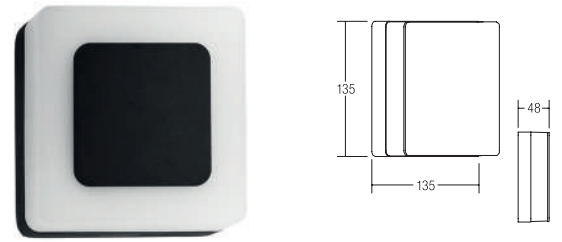

LED-Wandanbauleuchte, IP54

Mit wechselbarer Frontplatte zur Lichtverteilung rein indirekt oder Lichtverteilung direkt / indirekt. Beide (magnetisch zu befestigende) Frontplatten sind zur bauseitigen Auswahl im Lieferumfang enthalten.

Leuchtmittel: LED, Farbwiedergabe: CRI > 80, Leistung: 9 W, Material: Aluminium / Kunststoff, Lieferung: inkl. Konverter zum Anschluss an 230 V-Netzspannung, schaltbar



Artikel-Nr.	Farbe	Lichtstrom	Lichtfarbe	Preis €
10034173	strukturweiß	665 lm	3000 K	117,40
10034183	strukturschwarz	665 lm	3000 K	117,40
10034693	struktursilber	665 lm	3000 K	117,40

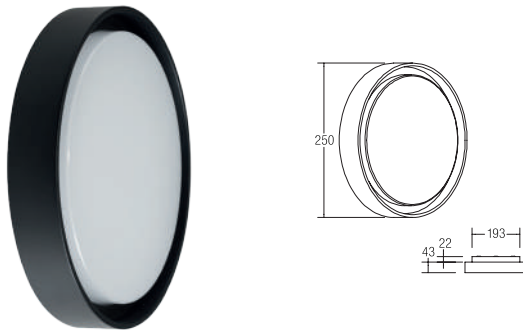

LED-Wand- & Deckenanbauleuchte, IP54

Leuchtmittel: LED, Farbwiedergabe: CRI > 80, Leistung: 14 W, Abstrahlwinkel: 110°, Material: Aluminium / Acryl, Lieferung: inkl. Konverter zum Anschluss an 230 V-Netzspannung, schaltbar

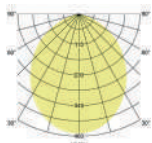

Artikel-Nr.	Farbe	Lichtstrom	Lichtfarbe	Preis €
60107183	strukturschwarz	1.210 lm	3000 K	175,50

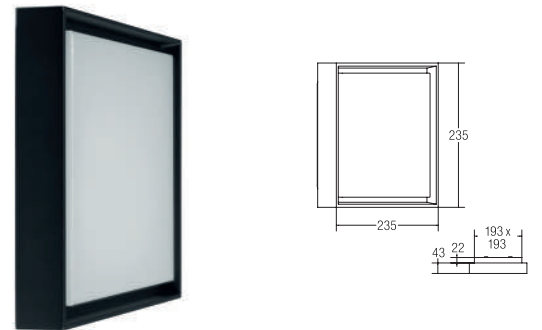
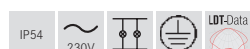

LED-Wand- & Deckenanbauleuchte, IP54

Leuchtmittel: LED, Farbwiedergabe: CRI > 80, Leistung: 14 W, Abstrahlwinkel: 110°, Material: Aluminium / Acryl, Lieferung: inkl. Konverter zum Anschluss an 230 V-Netzspannung, schaltbar

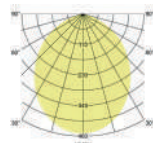

Artikel-Nr.	Farbe	Lichtstrom	Lichtfarbe	Preis €
60108183	strukturschwarz	1.230 lm	3000 K	184,30

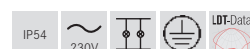

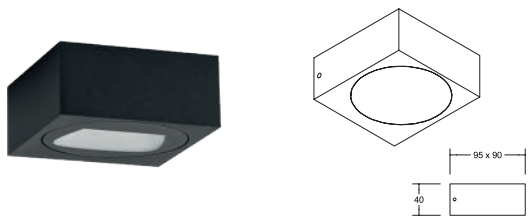

LED-Wandanbauleuchte QUADER, IP65, direkt

Leuchtmittel: LED, Leistung: 5 W, Material: Aluminium / Glas, Lieferung: inkl. Konverter zum Anschluss an 230 V-Netzspannung, schaltbar

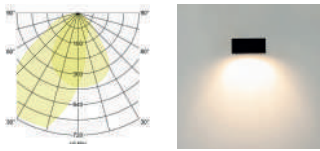

Artikel-Nr.	Farbe	Lichtstrom	Lichtfarbe	Preis €
10120103	strukturgraphit	310 lm	3000 K	125,00

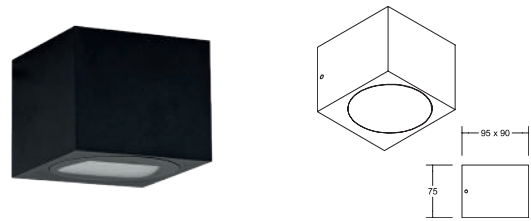

LED-Wandanbauleuchte QUADER, IP65, direkt / indirekt

Leuchtmittel: LED, Leistung: 2 x 4 W, Material: Aluminium / Glas, Lieferung: inkl. Konverter zum Anschluss an 230 V-Netzspannung, schaltbar

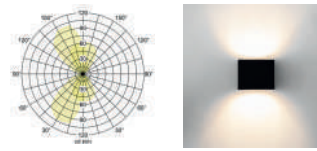

Artikel-Nr.	Farbe	Lichtstrom	Lichtfarbe	Preis €
10121103	strukturgraphit	620 lm	3000 K	195,00



Produktfamilie QUADER



Pollerleuchte
Artikel-Nr. 60120103

siehe Seite 498

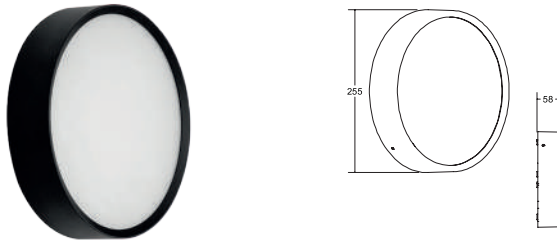

LED-Wandanbauleuchte EYE, IP65

Die Lichtfarbe ist bauseitig einstellbar von 3000 K auf 4000 K oder 5700 K.

Leuchtmittel: LED, Farbwiedergabe: CRI > 80, Leistung: 12 W, Abstrahlwinkel: 110°, Material: Aluminium / Kunststoff, Lieferung: inkl. Konverter zum Anschluss an 230 V-Netzspannung, schaltbar

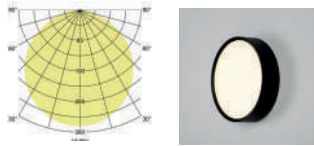

Artikel-Nr.	Farbe	Lichtstrom	Lichtfarbe	Preis €
10036183	strukturschwarz	1.000 lm	3000 K	111,00



Lichtstromangabe für Lichtfarbe 3000 K.

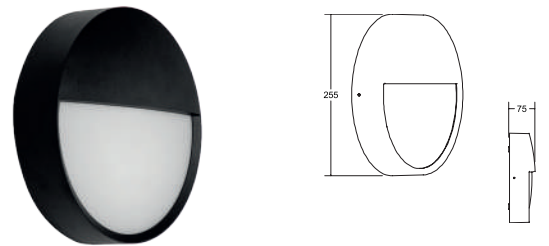

LED-Wandanbauleuchte EYE, IP65

Die Lichtfarbe ist bauseitig einstellbar von 3000 K auf 4000 K oder 5700 K.

Leuchtmittel: LED, Farbwiedergabe: CRI > 80, Leistung: 12 W, Abstrahlwinkel: 110°, Material: Aluminium / Kunststoff, Lieferung: inkl. Konverter zum Anschluss an 230 V-Netzspannung, schaltbar

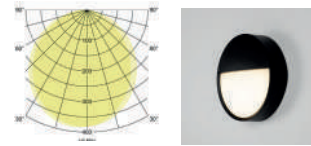

Artikel-Nr.	Farbe	Lichtstrom	Lichtfarbe	Preis €
10037183	strukturschwarz	880 lm	3000 K	121,50



Lichtstromangabe für Lichtfarbe 3000 K.



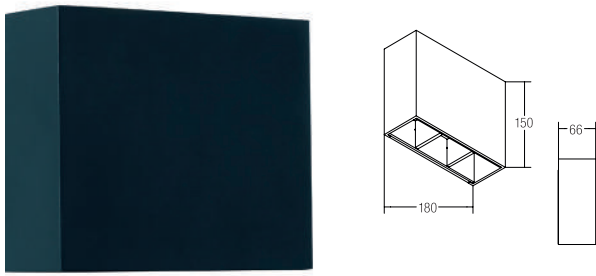

LED-Wandanbauleuchte, IP54

Lichtaustritt direkt und indirekt. Wandanbauleuchte mit schraubenlos übergeschobenem Außengehäuse. Jeweils zwei Klappen ober- und unterseitig zum variabel einstellbaren Lichtaustritt des jeweiligen Lichtkegels. Abstrahlwinkel 2 x max. 100°.

Leuchtmittel: LED, Farbwiedergabe: CRI > 80, Leistung: 2 x 3 W, Abstrahlwinkel: 100°, Lichtstrom: 2 x 75 lm, Material: Aluminium / Glas, Lieferung: inkl. Konverter zum Anschluss an 230 V-Netzspannung, schaltbar

Artikel-Nr.	Farbe	Lichtstrom	Lichtfarbe	Preis €
60110103	strukturgraphit	150 lm	3000 K	240,40



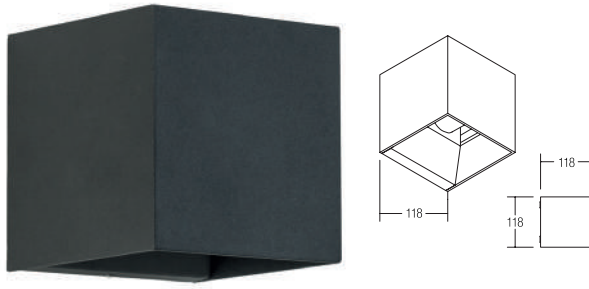

LED-Wandanbauleuchte, IP54

Lichtaustritt direkt und indirekt (eine zentral angeordnete Lichtquelle).

Leuchtmittel: LED, Farbwiedergabe: CRI > 80, Leistung: 10 W, Material: Aluminium / Acryl, Lieferung: inkl. Konverter zum Anschluss an 230 V-Netzspannung, schaltbar



Artikel-Nr.	Farbe	Lichtstrom	Lichtfarbe	Preis €
60025183	strukturschwarz	800 lm	3000 K	159,90

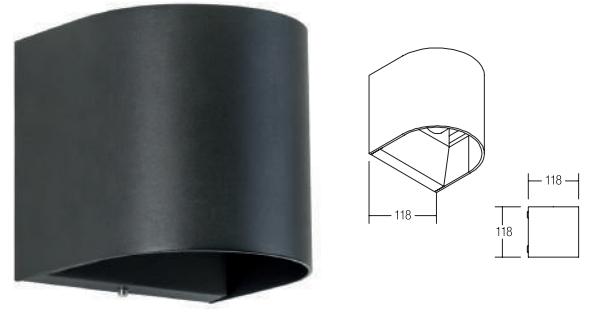

LED-Wandanbauleuchte, IP54

Lichtaustritt direkt und indirekt (eine zentral angeordnete Lichtquelle).

Leuchtmittel: LED, Farbwiedergabe: CRI > 80, Leistung: 10 W, Material: Aluminium / Acryl, Lieferung: inkl. Konverter zum Anschluss an 230 V-Netzspannung, schaltbar



Artikel-Nr.	Farbe	Lichtstrom	Lichtfarbe	Preis €
60026183	strukturschwarz	800 lm	3000 K	159,90

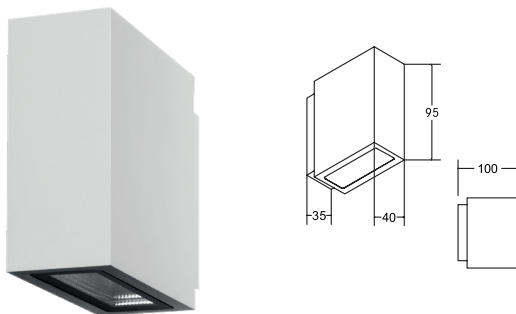

LED-Wandanbauleuchte, IP54

Lichtaustritt direkt und indirekt.

Leuchtmittel: LED, Farbwiedergabe: CRI > 80, Leistung: 2 x 3 W, Abstrahlwinkel: 60°, Lichtstrom: 2 x 225 lm, Material: Aluminium / Glas, Lieferung: inkl. Konverter zum Anschluss an 230 V-Netzspannung, schaltbar

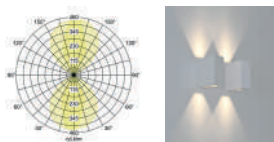

Artikel-Nr.	Farbe	Lichtstrom	Lichtfarbe	Preis €
10013103	strukturgraphit	450 lm	3000 K	278,40
10013173	strukturweiß	450 lm	3000 K	278,40

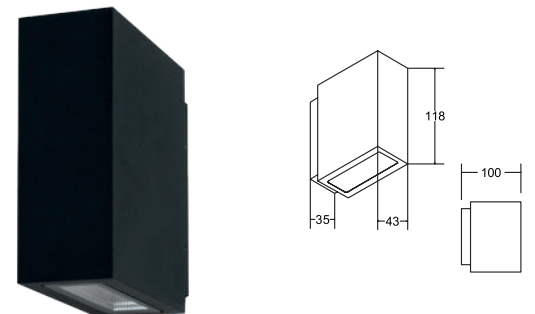
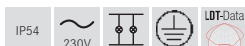

LED-Wandanbauleuchte, IP54

Lichtaustritt direkt und indirekt.

Leuchtmittel: LED, Farbwiedergabe: CRI > 80, Leistung: 2 x 5 W, Abstrahlwinkel: 60°, Lichtstrom: 2 x 325 lm, Material: Aluminium / Glas, Lieferung: inkl. Konverter zum Anschluss an 230 V-Netzspannung, schaltbar

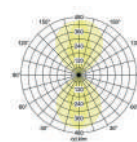

Artikel-Nr.	Farbe	Lichtstrom	Lichtfarbe	Preis €
10033103	strukturgraphit	650 lm	3000 K	299,60
10033173	strukturweiß	650 lm	3000 K	299,60

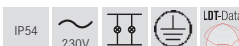

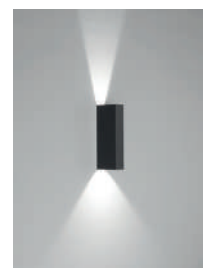
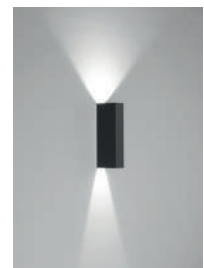
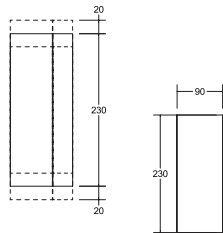
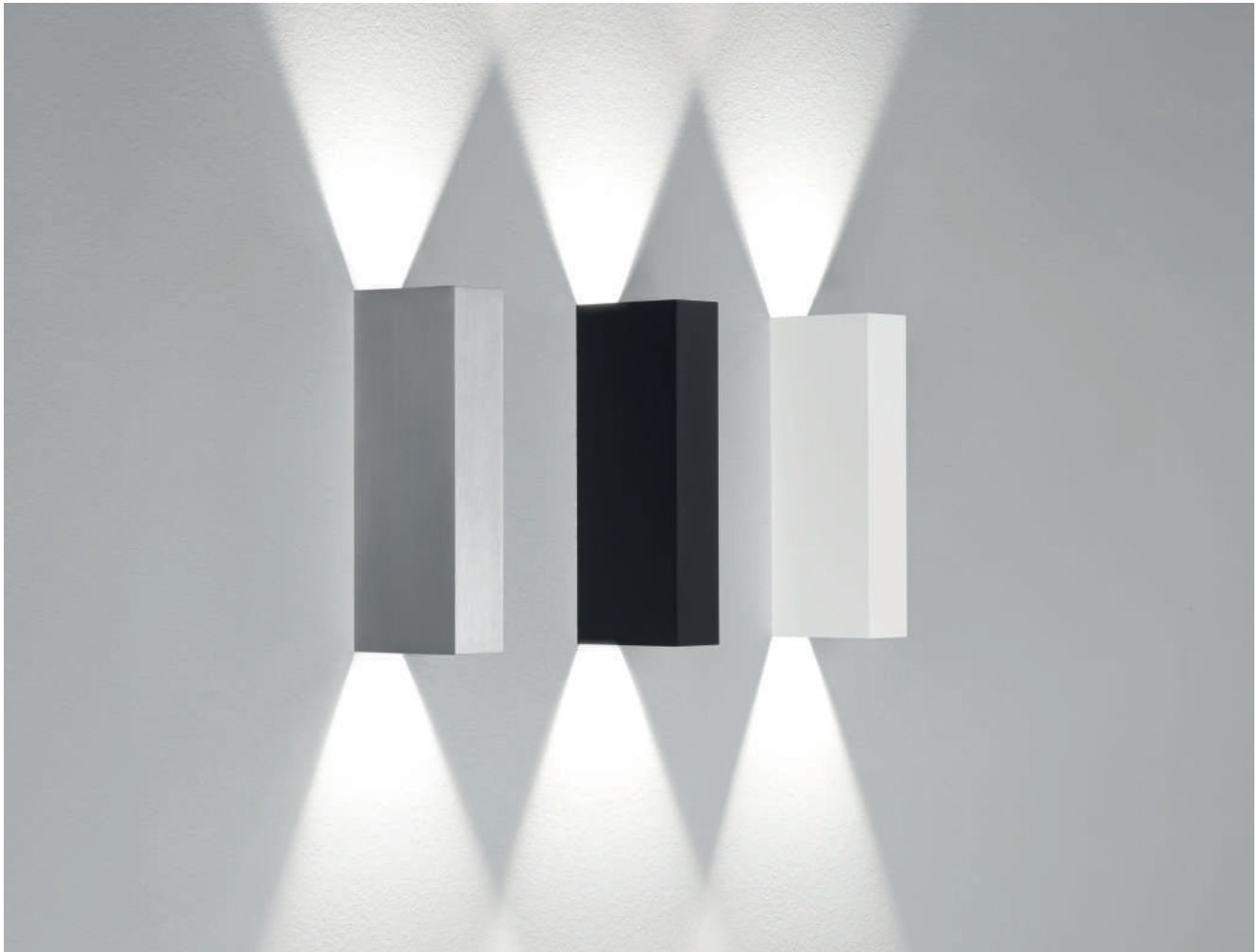

LED-Wandaubauchte CLIQ, IP65

NEU

Lichtaustritt direkt und indirekt. Blende dreistufig höhenverstellbar zur Einstellung verschiedener Lichtaustritte.

Leuchtmittel: LED, Farbwiedergabe: CRI > 90, Leistung: 2 x 4,6 W, Lichtstrom: 2 x 395 lm, Material: Aluminium / Glas, Lieferung: inkl. Konverter zum Anschluss an 230 V-Netzspannung, schaltbar

Artikel-Nr.	Farbe	Lichtstrom	Lichtfarbe	Preis €
60127173	NEU strukturweiß	790 lm	3000 K	136,80
60127183	NEU strukturschwarz	790 lm	3000 K	136,80
60127253	NEU alu matt	790 lm	3000 K	143,10



* Montage muss auf ebener Fläche erfolgen.

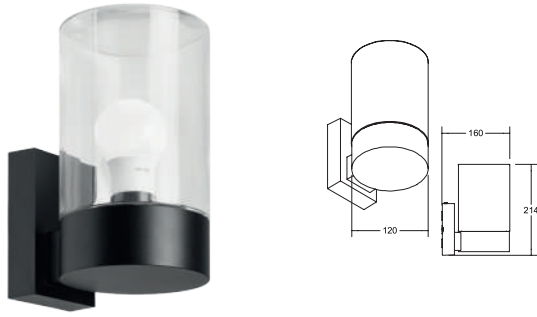

Wandaubauchte COOQUEE, IP65

NEU

Leuchtmittel: Für LED-Retrofit-Lampe, Ausführung: E27,
Leistung: max. 8 W, Material: Aluminium / Glas / Kunststoff
Leuchtmittel nicht im Lieferumfang enthalten.



Artikel-Nr.	Farbe	Preis €
60140180	NEU strukturschwarz	132,50



Zubehör: Ersatzglas 81070000
(mit Silikondichtung)
Preis €: 42,80

Produktfamilie COOQUEE

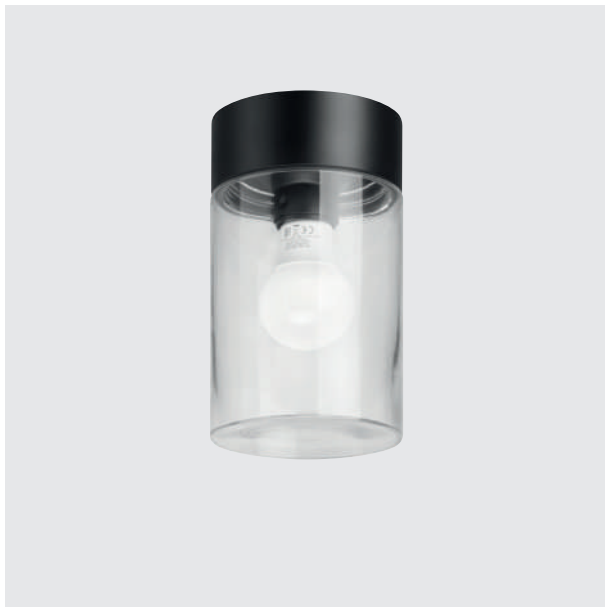

Deckenanbauleuchte
Artikel-Nr.: 60141180

siehe Seite 462



Pollerleuchte
Artikel-Nr.: 60070180

siehe Seite 498

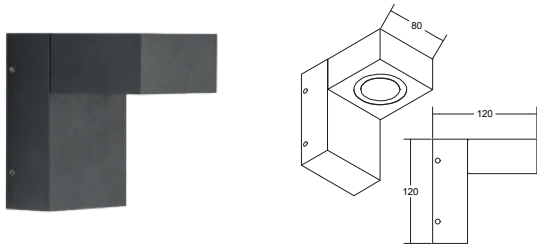

LED-Wandanbauleuchte LANTERN, IP65 NEU

Lichtaustritt direkt.

Leuchtmittel: LED, Farbwiedergabe: CRI 90, Leistung: 9 W, Material: Aluminium / Kunststoff, Lieferung: inkl. Konverter zum Anschluss an 230 V-Netzspannung, schaltbar

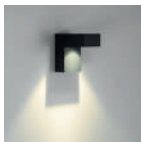

Artikel-Nr.	Farbe	Lichtstrom	Lichtfarbe	Preis €
10106103	NEU strukturgraphit	520 lm	3000 K	180,10



Produktfamilie LANTERN



Pollerleuchte

Artikel-Nr.: 60006103, Höhe 600 mm
 Artikel-Nr.: 60036103, Höhe 800 mm

siehe Seite 499
 siehe Seite 499



2

Außenbeleuchtung



15 Bodenleuchten. Lichtakzente, die beeindruckend.

Einbauleuchten

S. 483

Erdspießleuchten

S. 492





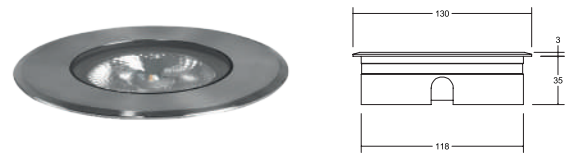
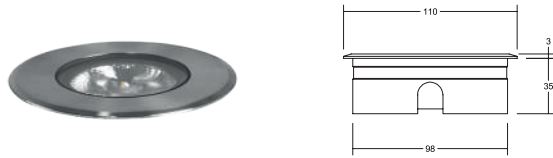

LED-Bodeneinbauleuchte HYBRIDE FLAT, V4A, IP67

Leuchtmittel: LED, Farbwiedergabe: CRI > 80, Leistung: 6 W, Abstrahlwinkel: 20°, Material: Edelstahl V4A / Aluminium / Glas, Lieferung: inkl. 1.000 mm Anschlussleitung mit Aquastop und Deckenmontage-Federn

Hybride Flat ist ausschließlich in Ausführung schaltbar lieferbar.

Zugehörige 24 V-Netzteile finden Sie ab Seite 532.

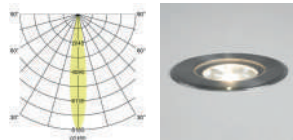

Artikel-Nr.	Farbe	Lichtstrom	Lichtfarbe	Preis €
14037223	edelstahl	420 lm	3000 K	158,80



LED-Bodeneinbauleuchte HYBRIDE FLAT, V4A, IP67

Leuchtmittel: LED, Farbwiedergabe: CRI > 80, Leistung: 9 W, Abstrahlwinkel: 30°, Material: Edelstahl V4A / Aluminium / Glas, Lieferung: inkl. 1.000 mm Anschlussleitung mit Aquastop und Deckenmontage-Federn

Hybride Flat ist ausschließlich in Ausführung schaltbar lieferbar.

Zugehörige 24 V-Netzteile finden Sie ab Seite 532.

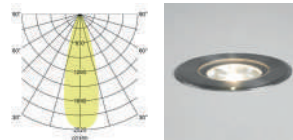

Artikel-Nr.	Farbe	Lichtstrom	Lichtfarbe	Preis €
14035223	edelstahl	450 lm	3000 K	190,00



LED-Bodeneinbauleuchte HYBRIDE FLAT, V4A, IP67

Leuchtmittel: LED, Farbwiedergabe: CRI > 80, Leistung: 12 W, Abstrahlwinkel: 30°, Material: Edelstahl V4A / Aluminium / Glas, Lieferung: inkl. 1.000 mm Anschlussleitung mit Aquastop und Deckenmontage-Federn

Hybride Flat ist ausschließlich in Ausführung schaltbar lieferbar.

Zugehörige 24 V-Netzteile finden Sie ab Seite 532.

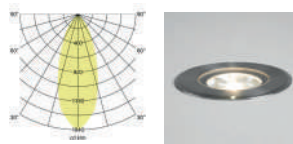

Artikel-Nr.	Farbe	Lichtstrom	Lichtfarbe	Preis €
14036223	edelstahl	890 lm	3000 K	251,00



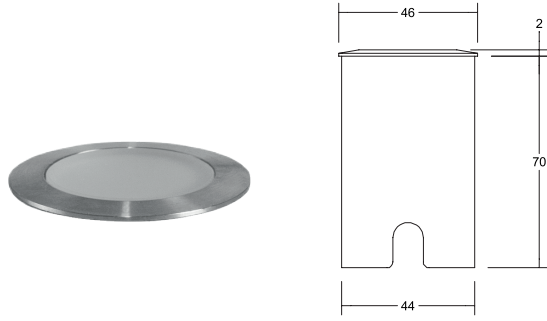

**LED-Bodeneinbauleuchte
HYBRIDE MINI, V4A, IP65**

Leuchtmittel: LED, Farbwiedergabe: CRI > 80, Leistung: 1,4 W, Abstrahlwinkel: 100°, Material: Edelstahl V4A / Aluminium / Glas, Lieferung: inkl. 3.000 mm Anschlussleitung

Zugehörige 24 V-Netzteile finden Sie ab Seite 532.



Artikel-Nr.	Farbe	Lichtfarbe	Preis €
14050223	edelstahl	3000 K	108,50

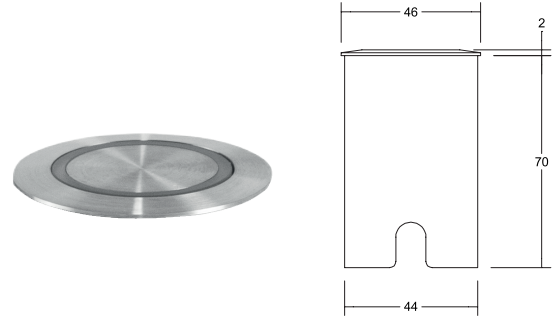

**LED-Bodeneinbauleuchte
HYBRIDE MINI, V4A, IP65**

Leuchtmittel: LED, Farbwiedergabe: CRI > 80, Leistung: 1,4 W, Abstrahlwinkel: 100°, Material: Edelstahl V4A / Aluminium / Glas, Lieferung: inkl. 3.000 mm Anschlussleitung

Zugehörige 24 V-Netzteile finden Sie ab Seite 532.



Artikel-Nr.	Farbe	Lichtfarbe	Preis €
14051223	edelstahl	3000 K	118,50

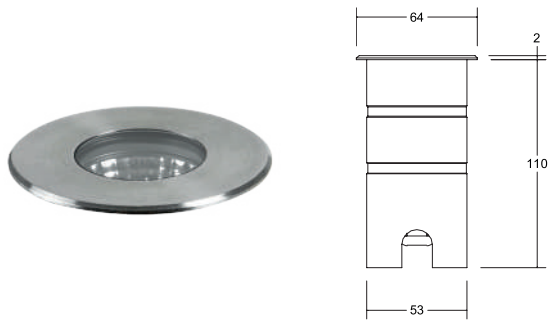

LED-Bodeneinbauleuchte BOLED, V4A, IP67

Leuchtmittel: LED, Farbwiedergabe: CRI > 80, Leistung: 6 W, Abstrahlwinkel: 36°, Material: Edelstahl V4A / Aluminium / Glas, Lieferung: inkl. Konverter zum Anschluss an 230 V-Netzspannung, schaltbar

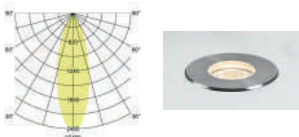

Artikel-Nr.	Farbe	Lichtstrom	Lichtfarbe	Preis €
14052223	edelstahl	485 lm	3000 K	185,00



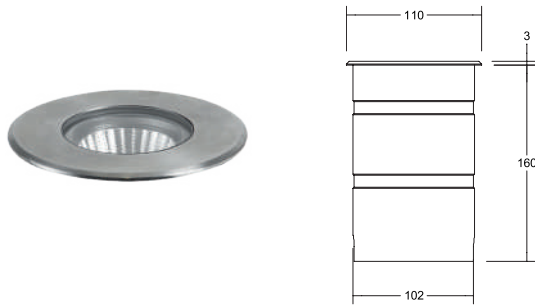

LED-Bodeneinbauleuchte BOLED, V4A, IP67

Leuchtmittel: LED, Farbwiedergabe: CRI > 80, Leistung: 12 W, Abstrahlwinkel: 38°, Material: Edelstahl V4A / Aluminium / Glas, Lieferung: inkl. Konverter zum Anschluss an 230 V-Netzspannung, schaltbar

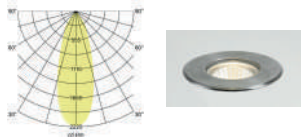

Artikel-Nr.	Farbe	Lichtstrom	Lichtfarbe	Preis €
14053223	edelstahl	1.050 lm	3000 K	269,00

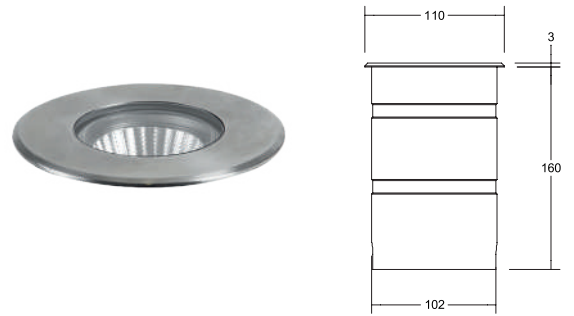

LED-Bodeneinbauleuchte BOLED, V4A, IP67

Leuchtmittel: LED, Farbwiedergabe: CRI > 80, Leistung: 15 W, Abstrahlwinkel: 38°, Material: Edelstahl V4A / Aluminium / Glas, Lieferung: inkl. Konverter zum Anschluss an 230 V-Netzspannung, schaltbar

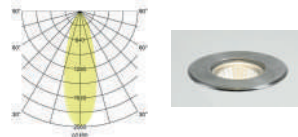

Artikel-Nr.	Farbe	Lichtstrom	Lichtfarbe	Preis €
14054223	edelstahl	1.320 lm	3000 K	279,00



Privatimmobilie, Emsdetten

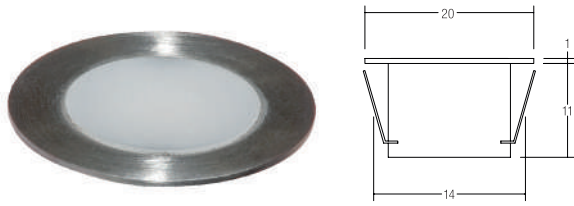

LED-Bodeneinbauleuchte, IP67

Leuchtmittel: LED, Farbwiedergabe: CRI > 80, Leistung: 0,15 W, Material: Edelstahl / Aluminium / Glas, Lieferung: inkl. 5.000 mm Anschlussleitung

Zugehörige 12 V-Netzteile finden Sie ab Seite 530.



Artikel-Nr.	Farbe	Lichtfarbe	Preis €
14011223	edelstahl	3000 K	50,40



LED-Bodeneinbauleuchte, IP65

Inkl. Montagehülse und 150 mm Anschlussleitung.

Leuchtmittel: LED, Ausführung: Plug&Play, Leistung: 1 W, Material: Edelstahl / Aluminium / Kunststoff / Glas

Zugehörige 350 mA-Konverter finden Sie ab Seite 516.

Artikel-Nr.	Farbe	Lichtstrom	Lichtfarbe	Preis €
P3817WW	edelstahl	40 lm	3000 K	126,70



LED-Bodeneinbauleuchte, IP65

Leuchtmittel: LED, Farbwiedergabe: CRI > 80, Leistung: 5 W, Abstrahlwinkel: 38°, Material: Edelstahl / Aluminium / Glas, Lieferung: inkl. Konverter zum Anschluss an 230 V-Netzspannung, schaltbar, 2 x M16-Verschraubung zur Durchgangsverdrahtung und Montagehülse

LED-Bodeneinbauleuchte, IP65

Leuchtmittel: LED, Farbwiedergabe: CRI > 80, Leistung: 5 W, Abstrahlwinkel: 38°, Material: Edelstahl / Aluminium / Glas, Lieferung: inkl. Konverter zum Anschluss an 230 V-Netzspannung, schaltbar, 2 x M16-Verschraubung zur Durchgangsverdrahtung und Montagehülse

Artikel-Nr.	Farbe	Lichtstrom	Lichtfarbe	Preis €
14116223	edelstahl	480 lm	3000 K	335,00



Artikel-Nr.	Farbe	Lichtstrom	Lichtfarbe	Preis €
14114223	edelstahl	480 lm	3000 K	325,00

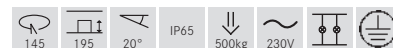

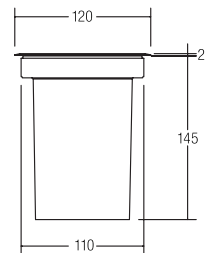

Bodeneinbauleuchte, IP65, GU10

Leuchtmittel: Für LED-Retrofit-Lampe, Ausführung: GU10,
Leistung: max. 5 W, Material: Edelstahl / Glas

Geeignet für Megaman-LED-Leuchtmittel MM 27432 / MM 26302
(nicht im Lieferumfang enthalten).

Artikel-Nr.	Farbe	Preis €
3105	edelstahl	93,10





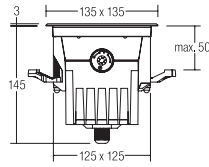
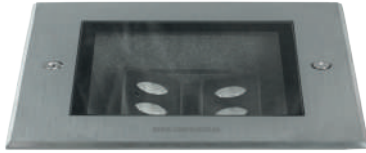

LED-Bodeneinbaustrahler HYBRIDE, V4A, IP67

Leuchtmittel: LED, Farbwiedergabe: CRI > 80, Leistung: 2 x 5,4 W, Abstrahlwinkel: 30°, Lichtstrom: 2 x 335 lm, Material: Edelstahl V4A / Aluminium / Glas, Lieferung: inkl. Konverter zum Anschluss an 230 V-Netzspannung, schaltbar, 5.000 mm Anschlussleitung und Einstellwerkzeug

Die Hybride-Deckenleuchten finden Sie auf den Seiten 138 und 458.

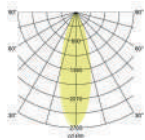

Artikel-Nr.	Farbe	Lichtstrom	Lichtfarbe	Preis €
14678223	edelstahl	670 lm	3000 K	389,60



Zwei Lichtquellen einzeln einstellbar:

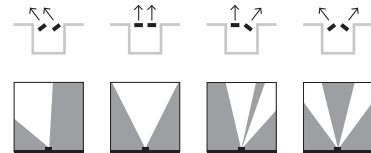

Einstellwerkzeug im Lieferumfang enthalten

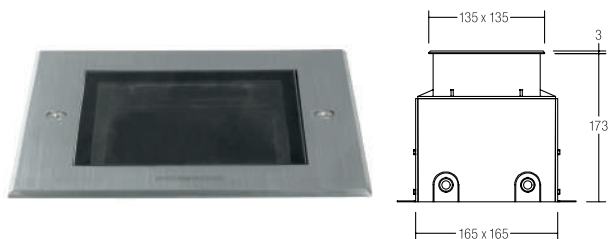

LED-Bodeneinbauleuchte HYBRIDE, V4A, IP67

Leuchtmittel: LED, Farbwiedergabe: CRI > 80, Leistung: 9 W, Abstrahlwinkel: 40°, Material: Edelstahl V4A / Aluminium / Glas, Lieferung: inkl. Konverter zum Anschluss an 230 V-Netzspannung, schaltbar, Bodeneinbautopf und 5.000 mm Anschlussleitung

Die Hybride-Deckenleuchten finden Sie auf den Seiten 139 und 459.

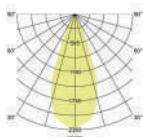

Artikel-Nr.	Farbe	Lichtstrom	Lichtfarbe	Preis €
14670223	edelstahl	460 lm	3000 K	334,70



LED-Bodeneinbauleuchte HYBRIDE, V4A, IP67

Leuchtmittel: LED, Farbwiedergabe: CRI > 80, Leistung: 11 W, Abstrahlwinkel: 117°, Material: Edelstahl V4A / Aluminium / Glas, Lieferung: inkl. Konverter zum Anschluss an 230 V-Netzspannung, schaltbar, Bodeneinbautopf und 5.000 mm Anschlussleitung

Die Hybride-Deckenleuchten finden Sie auf den Seiten 139 und 459.

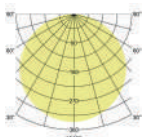

Artikel-Nr.	Farbe	Lichtstrom	Lichtfarbe	Preis €
14671223	edelstahl	550 lm	3000 K	308,40

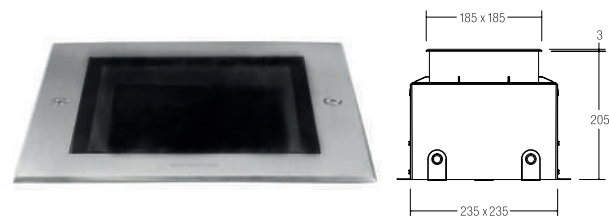

LED-Bodeneinbauleuchte HYBRIDE, V4A, IP67

Leuchtmittel: LED, Farbwiedergabe: CRI > 80, Leistung: 10 W, Abstrahlwinkel: 37°, Material: Edelstahl V4A / Aluminium / Glas, Lieferung: inkl. Konverter zum Anschluss an 230 V-Netzspannung, schaltbar, Bodeneinbautopf und 5.000 mm Anschlussleitung

Die Hybride-Deckenleuchten finden Sie auf den Seiten 139 und 459.

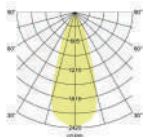

Artikel-Nr.	Farbe	Lichtstrom	Lichtfarbe	Preis €
14672223	edelstahl	720 lm	3000 K	423,60



LED-Bodeneinbauleuchte HYBRIDE, V4A, IP67

Leuchtmittel: LED, Farbwiedergabe: CRI > 80, Leistung: 10 W, Abstrahlwinkel: 115°, Material: Edelstahl V4A / Aluminium / Glas, Lieferung: inkl. Konverter zum Anschluss an 230 V-Netzspannung, schaltbar, Bodeneinbautopf und 5.000 mm Anschlussleitung

Die Hybride-Deckenleuchten finden Sie auf den Seiten 139 und 459.

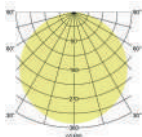

Artikel-Nr.	Farbe	Lichtstrom	Lichtfarbe	Preis €
14673223	edelstahl	710 lm	3000 K	366,50



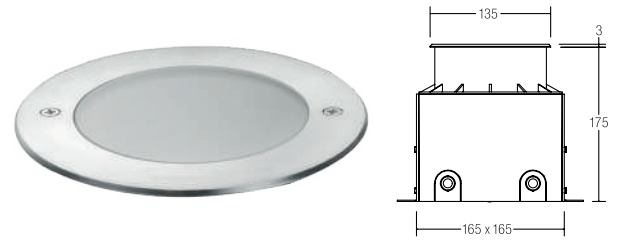

LED-Bodeneinbauleuchte HYBRIDE, V4A, IP67

Leuchtmittel: LED, Farbwiedergabe: CRI > 80, Leistung: 8 W, Abstrahlwinkel: 38°, Material: Edelstahl V4A / Aluminium / Glas, Lieferung: inkl. Konverter zum Anschluss an 230 V-Netzspannung, schaltbar, Bodeneinbautopf und 5.000 mm Anschlussleitung.

Die Hybride-Deckenleuchten finden Sie auf den Seiten 137 und 457.

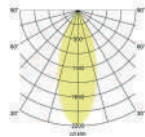

Artikel-Nr.	Farbe	Lichtstrom	Lichtfarbe	Preis €
14660223	edelstahl	860 lm	3000 K	334,70

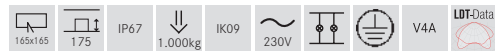

LED-Bodeneinbauleuchte HYBRIDE, V4A, IP67

Leuchtmittel: LED, Farbwiedergabe: CRI > 80, Leistung: 7 W, Abstrahlwinkel: 117°, Material: Edelstahl V4A / Aluminium / Glas, Lieferung: inkl. Konverter zum Anschluss an 230 V-Netzspannung, schaltbar, Bodeneinbautopf und 5.000 mm Anschlussleitung.

Die Hybride-Deckenleuchten finden Sie auf den Seiten 137 und 457.

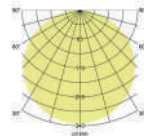

Artikel-Nr.	Farbe	Lichtstrom	Lichtfarbe	Preis €
14661223	edelstahl	350 lm	3000 K	308,40



LED-Bodeneinbauleuchte HYBRIDE, V4A, IP67

Leuchtmittel: LED, Farbwiedergabe: CRI > 80, Leistung: 13 W, Abstrahlwinkel: 40°, Material: Edelstahl V4A / Aluminium / Glas, Lieferung: inkl. Konverter zum Anschluss an 230 V-Netzspannung, schaltbar, Bodeneinbautopf und 5.000 mm Anschlussleitung.

Die Hybride-Deckenleuchten finden Sie auf den Seiten 137 und 457.

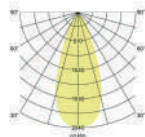

Artikel-Nr.	Farbe	Lichtstrom	Lichtfarbe	Preis €
14662223	edelstahl	1.400 lm	3000 K	407,10



LED-Bodeneinbauleuchte HYBRIDE, V4A, IP67

Leuchtmittel: LED, Farbwiedergabe: CRI > 80, Leistung: 17 W, Abstrahlwinkel: 34°, Material: Edelstahl V4A / Aluminium / Glas, Lieferung: inkl. Konverter zum Anschluss an 230 V-Netzspannung, schaltbar, Bodeneinbautopf und 5.000 mm Anschlussleitung.

Die Hybride-Deckenleuchten finden Sie auf den Seiten 137 und 457.

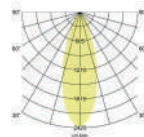

Artikel-Nr.	Farbe	Lichtstrom	Lichtfarbe	Preis €
14664223	edelstahl	2.010 lm	3000 K	478,40



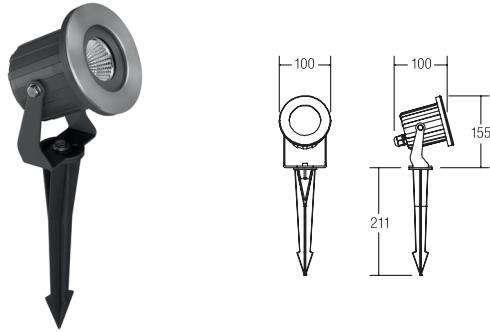

LED-Erdspießstrahler, 230 V AC, IP65

Leuchtmittel: LED, Farbwiedergabe: CRI > 80, Leistung: 6 W, Abstrahlwinkel: 40°, Material: Edelstahl / Aluminium / Glas, Lieferung: inkl. Konverter zum Anschluss an 230 V-Netzspannung, schaltbar, 2.000 mm Anschlussleitung und Stecker.

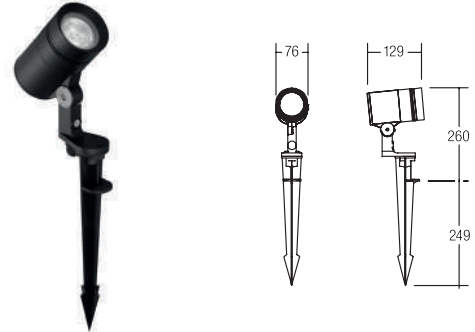

LED-Erdspießstrahler, 230 V AC, IP65

Leuchtmittel: LED, Farbwiedergabe: CRI > 80, Leistung: 8 W, Abstrahlwinkel: 30°, Material: Aluminium / Glas, Lieferung: inkl. Konverter zum Anschluss an 230 V-Netzspannung, schaltbar, 2.000 mm Anschlussleitung und Stecker.

Artikel-Nr.	Farbe	Lichtstrom	Lichtfarbe	Preis €
60103223	strukturschwarz / edelstahl	450 lm	3000 K	189,90



Artikel-Nr.	Farbe	Lichtstrom	Lichtfarbe	Preis €
60104183	strukturschwarz	600 lm	3000 K	259,90

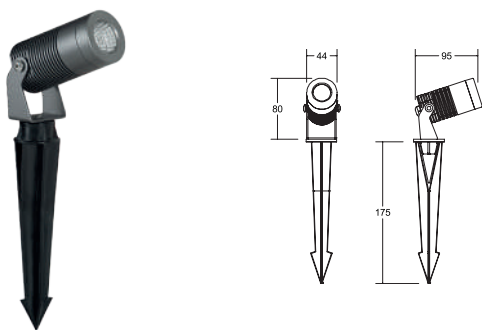

LED-Erdspießstrahler SPIKE, 24 V DC, IP67

Leuchtmittel: LED, Farbwiedergabe: CRI > 80, Leistung: 8 W, Abstrahlwinkel: 38°, Material: Aluminium / Glas, Lieferung: inkl. 1.000 mm Anschlussleitung mit Aquastop

Zugehörige 24 V-Netzteile finden Sie ab Seite 532.

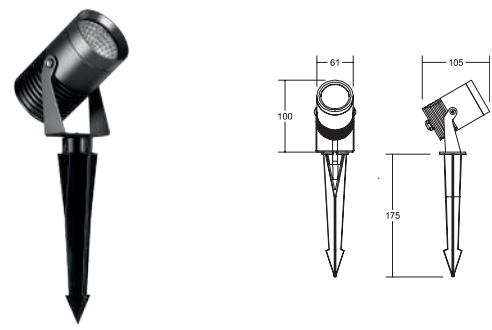

LED-Erdspießstrahler SPIKE, 24 V DC, IP67

Leuchtmittel: LED, Farbwiedergabe: CRI > 80, Leistung: 15 W, Abstrahlwinkel: 38°, Material: Aluminium / Glas, Lieferung: inkl. 1.000 mm Anschlussleitung mit Aquastop

Zugehörige 24 V-Netzteile finden Sie ab Seite 532.

Artikel-Nr.	Farbe	Lichtstrom	Lichtfarbe	Preis €
60109643	titan	640 lm	3000 K	104,90



Artikel-Nr.	Farbe	Lichtstrom	Lichtfarbe	Preis €
60105643	titan	1.200 lm	3000 K	148,30



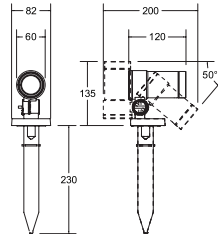

LED-Erdspießstrahler, 230 V AC, IP66

NEU

Leuchtmittel: LED, Farbwiedergabe: CRI > 80, Leistung: 7,4 W, Material: Aluminium / Glas, Lieferung: inkl. Konverter zum Anschluss an 230 V-Netzspannung, schaltbar, 2.000 mm Anschlussleitung und Stecker.

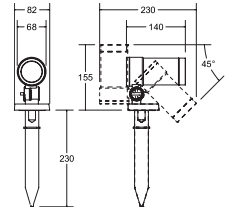

LED-Erdspießstrahler, 230 V AC, IP66

NEU

Leuchtmittel: LED, Farbwiedergabe: CRI > 80, Leistung: 12,3 W, Material: Aluminium / Glas, Lieferung: inkl. Konverter zum Anschluss an 230 V-Netzspannung, schaltbar, 2.000 mm Anschlussleitung und Stecker.

Artikel-Nr.	Farbe	Lichtstrom	Lichtfarbe	Preis €
60117183	NEU strukturschwarz	660 lm	3000 K	179,00



Artikel-Nr.	Farbe	Lichtstrom	Lichtfarbe	Preis €
60118183	NEU strukturschwarz	1.300 lm	3000 K	210,50

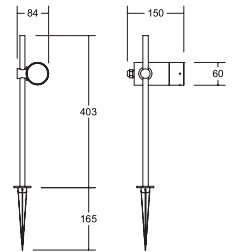

LED-Erdspießstrahler, 230 V AC, IP65

Leuchtmittel: LED, Farbwiedergabe: CRI > 90, Leistung: 8,5 W, Abstrahlwinkel: 21°, Material: Aluminium / Glas, Lieferung: inkl. Konverter zum Anschluss an 230 V-Netzspannung und 1.500 mm Anschlussleitung, schaltbar, Leuchtenkopf höhenverstellbar

Artikel-Nr.	Farbe	Lichtstrom	Lichtfarbe	Preis €
60113183	strukturschwarz	500 lm	3200 K	209,90





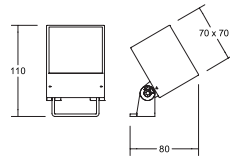

LED-Anbaustrahler BLOKK, IP65

Leuchtmittel: LED, Farbwiedergabe: CRI > 80, Leistung: 10 W, Abstrahlwinkel: 35°, Material: Aluminium / Glas, Lieferung: inkl. Konverter zum Anschluss an 230 V-Netzspannung, schaltbar, 2.000 mm Anschlussleitung.

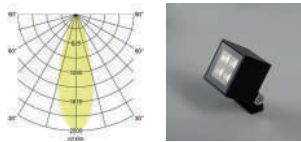

Artikel-Nr.	Farbe	Lichtstrom	Lichtfarbe	Preis €
60111103	stukturgraphit	740 lm	3000K	210,50



Optionales Zubehör:



Erdspieß
Art.-Nr. 81017000
Preis €: 6,10

Produktfamilie BLOKK



Deckenanbauleuchte
Artikel-Nr.: 60115103

siehe Seite 461

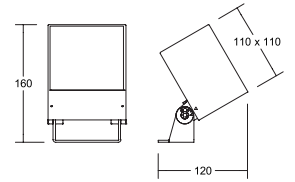

LED-Anbaustrahler BLOKK, IP65

Leuchtmittel: LED, Farbwiedergabe: CRI > 80, Leistung: 22 W, Abstrahlwinkel: 36°, Material: Aluminium / Glas, Lieferung: inkl. Konverter zum Anschluss an 230 V-Netzspannung, schaltbar, 2.000 mm Anschlussleitung.



Artikel-Nr.	Farbe	Lichtstrom	Lichtfarbe	Preis €
60112103	stukturgraphit	1.600 lm	3000K	359,00



Optionales Zubehör:



Erdspieß
Art.-Nr. 81021000
Preis €: 10,50



Bodenanker zur
Betonbefestigung
Art.-Nr. 81023000
Preis €: 23,50



Montagegurt,
Länge 2.000 mm
Art.-Nr.: 81022000
Preis €: 61,50



Deckenanbauleuchte
Artikel-Nr.: 60116103

siehe Seite 461

2

Außenbeleuchtung



16 Pollerleuchten.

Wege, Terrassen und Parkanlagen
sicher und effizient beleuchten.

Pollerleuchten

S. 498



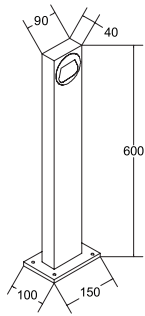

LED-Pollerleuchte QUADER, IP54

Sockelmaß: L 100 x B 150 mm

Leuchtmittel: LED, Farbwiedergabe: CRI > 90, LED-Leistung: 9 W, Systemleistung: 11 W, Sockelmaß: L 100 x B 150 mm, Material: Aluminium / Glas, Lieferung: inkl. Konverter zum Anschluss an 230 V-Netzspannung, schaltbar und 500 mm Anschlussleitung

Artikel-Nr.	Farbe	Lichtstrom	Lichtfarbe	Preis €
60120103	strukturgraphit	730 lm	3000 K	289,00

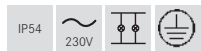

Produktfamilie QUADER



Wandanbauleuchte, direkt

Artikel-Nr.: 10120103

siehe Seite 472

Wandanbauleuchte, direkt/indirekt

Artikel-Nr.: 10121103

siehe Seite 472

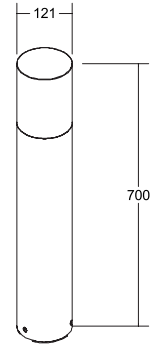

Pollerleuchte COOQUEE, IP65

NEU

Leuchtmittel: Für LED-Retrofit-Lampe, Ausführung: E27, Material: Aluminium / Glas, Lieferung: zum Direktanschluss an 230 V-Netzspannung Leuchtmittel nicht im Lieferumfang enthalten.



Artikel-Nr.	Farbe	Preis €
60070180	NEU strukturschwarz	242,80



Zubehör: Ersatzglas 81070000 (mit Silikondichtung)
Preis €: 42,80

Produktfamilie COOQUEE



Wandanbauleuchte

Artikel-Nr.: 60140180

siehe Seite 462

Deckenanbauleuchte

Artikel-Nr.: 60141180

siehe Seite 478

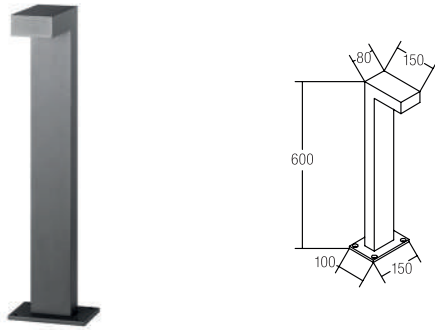

LED-Pollerleuchte LANTERN, IP65

NEU

Sockelmaß: L 100 x B 150 mm

Leuchtmittel: LED, Farbwiedergabe: CRI > 80, Leistung: 9 W, Abstrahlwinkel: 71°, Material: Aluminium / Glas, Lieferung: inkl. Konverter zum Anschluss an 230 V-Netzspannung, schaltbar und 500 mm Anschlussleitung

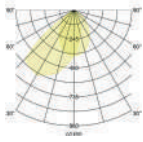

Artikel-Nr.	Farbe	Lichtstrom	Lichtfarbe	Höhe	Preis €
60006103	strukturgraphit	520 lm	3000 K	600 mm	218,00
60036103	NEU strukturgraphit	520 lm	3000 K	800 mm	295,80

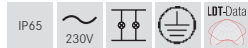

Produktfamilie LANTERN

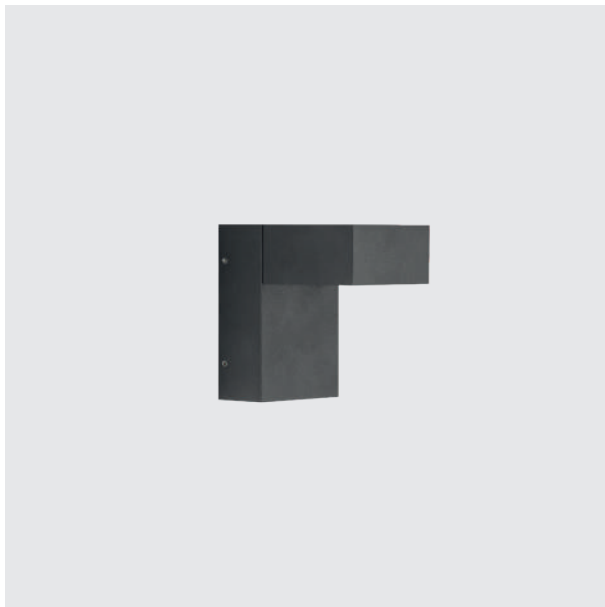

Wandanbauleuchte
Artikel-Nr.: 10106103

siehe Seite 478

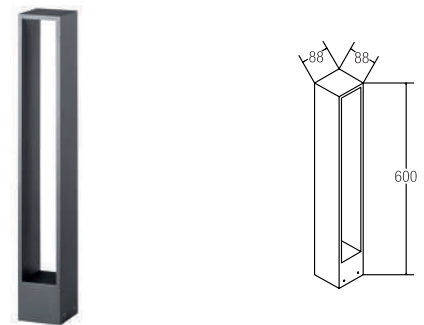

LED-Pollerleuchte TRIAN, IP54

Leuchtmittel: LED, Farbwiedergabe: CRI > 80, Leistung: 9 W, Material: Aluminium / Glas, Lieferung: inkl. Konverter zum Anschluss an 230 V-Netzspannung, schaltbar

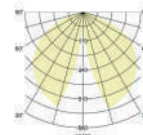

Artikel-Nr.	Farbe	Lichtstrom	Lichtfarbe	Preis €
60007103	strukturgraphit	310 lm	3000 K	278,00

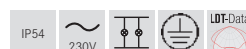

2

Außenbeleuchtung



17

LED-Fluter.

Multifunktionale Hochleistungsleuchten für Außenanlagen.

LED-Fluter

S. 502



LED-Fluter MATRIX.

Flexibler Einsatz im Außenbereich.



Produktvorteile:

- Mehr als 140 lm/W.
- Staub- und wasserdicht mit IP66.
- Interne Kühlstifte für optimale Wärmeableitung und lange Produktlebensdauer.
- Extrem Temperaturresistent zwischen -25°C und $+50^{\circ}\text{C}$.
- Wand- und Mastmontage möglich (über Zubehör).
- Leistungsstark mit 20 W, 50 W oder 100W.
- Korrosionsbeständiges Gehäuse aus Aluminiumdruckguss.

IP66 bezeichnet die höchste Schutzklasse gegenüber Fremdkörpern kombiniert mit einem Schutz gegen starkes Strahlwasser.

Mit den LED-Flutern MATRIX erweitern wir unser Angebot für die Außenbeleuchtung in privaten, öffentlichen und industriellen Bereichen. Die Leuchten überzeugen mit ihrer Leistung von 20 Watt, 50 Watt und 100 Watt und einer Lichtausbeute von 140 Lumen pro Watt. Dabei widerstehen sie auch extremen Bedingungen zwischen -25°C Celsius und $+50^{\circ}\text{C}$ Celsius und sind mit ihrem korrosionsbeständigen Gehäuse aus Aluminiumdruckguss gegen Witterung geschützt. Außerdem sind die Leuchten multifunktional einsetzbar – für die Wandmontage und die Installation auf Masten (mit Zubehör). Damit eignen sie sich besonders für die Parkplatz- oder Wegebeleuchtung.

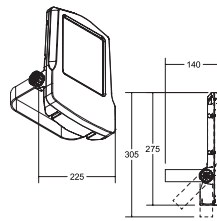

Micro
Artikel-Nr. 60801...

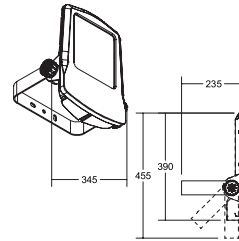

Mini
Artikel-Nr. 60803...

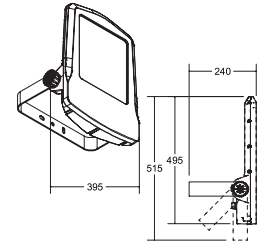

Midi
Artikel-Nr. 60805...

LED-Fluter MATRIX

NEU

Leuchtmittel: LED, Farbwiedergabe: CRI > 80, Abstrahlwinkel: 100°,
Material: Aluminium / Glas, Lieferung: inkl. Konverter zum Anschluss
an 230 V-Netzspannung, schaltbar

Artikel-Nr.	Farbe	Lichtstrom	Leistung	Lichtfarbe	Gewicht	Preis €
60801643	NEU titan matt	2.810 lm	20 W	3000 K	2,5 kg	269,90
60801644	NEU titan matt	2.890 lm	20 W	4000 K	2,5 kg	269,90
60803643	NEU titan matt	7.020 lm	50 W	3000 K	6,4 kg	459,90
60803644	NEU titan matt	7.240 lm	50 W	4000 K	6,4 kg	459,90
60805643	NEU titan matt	14.050 lm	100 W	3000 K	8,4 kg	559,90
60805644	NEU titan matt	14.480 lm	100 W	4000 K	8,4 kg	559,90

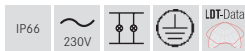

Diese Artikel unterliegen der Rabattgruppe 2.



Zubehör LED-Fluter MATRIX

Artikel-Nr.	Beschreibung	Preis €
81100640	NEU Verlängerungsadapter zu 60801... (Micro)	99,00
81101640	NEU Verlängerungsadapter zu 60803... (Mini)	99,00
81102640	NEU Verlängerungsadapter zu 60805... (Midi)	99,00
81110640	NEU Schutzgitter zu 60801... (Micro)	34,00
81111640	NEU Schutzgitter zu 60803... (Mini)	52,00
81112640	NEU Schutzgitter zu 60805... (Midi)	69,00

Diese Artikel unterliegen der Rabattgruppe 2.

Passende Masthalter auf Anfrage.

Durchmesser: 42 - 63 mm



3

LED-Module und Zubehör



18

LED-Module.

Für jede Leuchte das passende Licht.

MR16 LED-Einsätze

S. 506



Hotel VDK, Bad Fredeburg

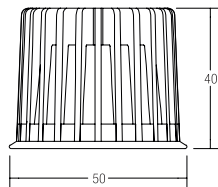

LED-Reflektoreinsatz MR16, 3 W, 350 mA

Leuchtmittel: LED, Ausführung: Plug&Play, Farbwiedergabe: CRI > 80, Leistung: 3 W, Abstrahlwinkel: 38°, Material: Aluminium / Glas

Zugehörige 350 mA-Konverter finden Sie ab Seite 516.

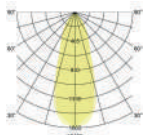

Artikel-Nr.	Lichtfarbe	Lichtstrom	Abstrahlwinkel	Preis €
12925003	2700 K	290 lm	38°	37,90
12926003	3000 K	310 lm	38°	37,90
12925004	4000 K	340 lm	38°	37,90

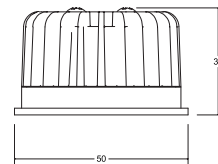

LED-Reflektoreinsatz MR16, 6 W, 350 mA

NEU

Leuchtmittel: LED, Ausführung: Plug&Play, Farbwiedergabe: CRI > 80, Leistung: 6 W, Material: Aluminium / Glas

Zugehörige 350 mA-Konverter finden Sie ab Seite 516.

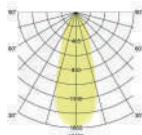

Artikel-Nr.	Lichtfarbe	Lichtstrom	Abstrahlwinkel	Preis €
12923383	NEU 2700 K	600 lm	38°	51,80
12923603	NEU 2700 K	570 lm	60°	51,80
12924383	NEU 3000 K	680 lm	38°	51,80
12924603	NEU 3000 K	660 lm	60°	51,80
12924384	NEU 3500 K	680 lm	38°	51,80
12924604	NEU 3500 K	660 lm	60°	51,80
12923384	NEU 4000 K	720 lm	38°	51,80
12923604	NEU 4000 K	700 lm	60°	51,80



dim2warm

LED-Reflektoreinsatz MR16, 6 W, dim2warm, 350 mA

Wird das LED-Modul gedimmt, verringert sich die Farbtemperatur.

Leuchtmittel: LED, Ausführung: Plug&Play, Farbwiedergabe: CRI > 80, Leistung: 6 W, Material: Aluminium / Glas

Zugehörige 350 mA-Konverter finden Sie ab Seite 516.

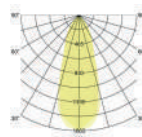

Artikel-Nr.	Lichtfarbe	Lichtstrom	Abstrahlwinkel	Preis €
12963383	NEU 3000 K - 1800 K	460 lm	38°	61,10
12963603	NEU 3000 K - 1800 K	460 lm	60°	61,10



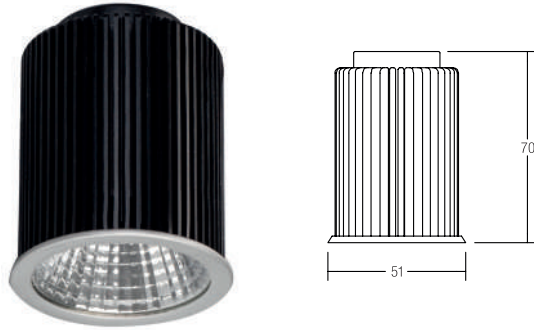

LED-Reflektoreinsatz MR16, 12 W, 350 mA

Leuchtmittel: LED, Ausführung: Plug&Play, Farbwiedergabe: CRI > 80, Leistung: 12 W, Abstrahlwinkel: 38°, Material: Aluminium / Glas

Zugehörige 350 mA-Konverter finden Sie ab Seite 516.

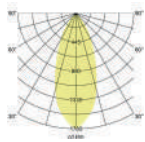

Artikel-Nr.	Lichtfarbe	Lichtstrom	Abstrahlwinkel	Preis €
12953003	2700 K	1.120 lm	38°	84,60
12954003	3000 K	1.210 lm	38°	84,60
12954004	3500 K	1.240 lm	38°	84,60
12953004	4000 K	1.250 lm	38°	84,60



dim²warm

LED-Reflektoreinsatz MR16, 12 W, dim²warm, 350 mA

Wird das LED-Modul gedimmt, verringert sich die Farbtemperatur.

Leuchtmittel: LED, Ausführung: Plug&Play, Farbwiedergabe: CRI > 90, Leistung: 12 W, Abstrahlwinkel: 38°, Material: Aluminium / Glas

Zugehörige 350 mA-Konverter finden Sie ab Seite 516.

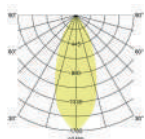

Artikel-Nr.	Lichtfarbe	Lichtstrom	Abstrahlwinkel	Preis €
12965003	3000 K - 1800 K	930 lm	38°	97,80



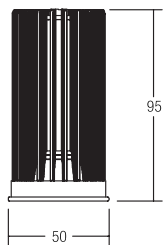

SunLike
Powered by

**LED-Reflektoreinsatz MR16,
12,5 W, SunLike, CRI > 97, 350 mA**

Leuchtmittel: LED, Ausführung: Plug&Play, **Farbwiedergabe: CRI > 97**,
Leistung: 12,5 W, Abstrahlwinkel: 38°, Material: Aluminium / Kunststoff

Zugehörige 350 mA-Konverter finden Sie ab Seite 516.

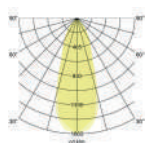

Artikel-Nr.	Lichtfarbe	Lichtstrom	Abstrahlwinkel	Farbwiedergabe	Preis €
12983003	3000 K	920 lm	38°	CRI > 97	99,20

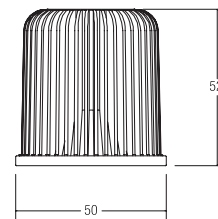

**LED-Reflektoreinsatz MR16,
8 W, 24 V DC**

Leuchtmittel: LED, Farbwiedergabe: CRI > 90,
Leistung: 8 W, Abstrahlwinkel: 60°, Material: Aluminium / Glas

Zugehörige 24 V-Netzteile finden Sie ab Seite 532.

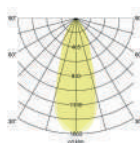

Artikel-Nr.	Lichtfarbe	Lichtstrom	Abstrahlwinkel	Preis €
12823003	2850 K	900 lm	60°	88,00

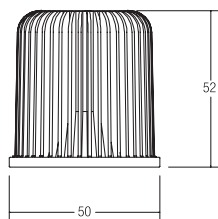

tunable
WHITE

**LED-Reflektoreinsatz MR16,
8 W, TunableWhite, 24 V DC**

Anschlussleitung: 3-adrig, Ansteuerung: negativ, gemeinsame Anode (C.A.)

Leuchtmittel: LED, Farbwiedergabe: CRI > 90 (CW + WW),
Leistung/Lichtfarbe ca. 4W (WW), 4W (CW), 8W (WW+CW)
Abstrahlwinkel: 60°, Material: Aluminium / Glas

Zugehörige 24 V-Netzteile finden Sie ab Seite 532, zugehörige
Steuerungen ab Seite 536.

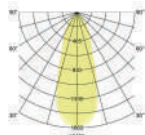

Artikel-Nr.	Lichtfarbe	Lichtstrom	Abstrahlwinkel	Preis €
12843004	2000 K - 6500 K	700 lm*	60°	139,00



*Lichtstrom: 318 lm bei 2000 K,
374 lm bei 4000 K, 415 lm bei 6500 K

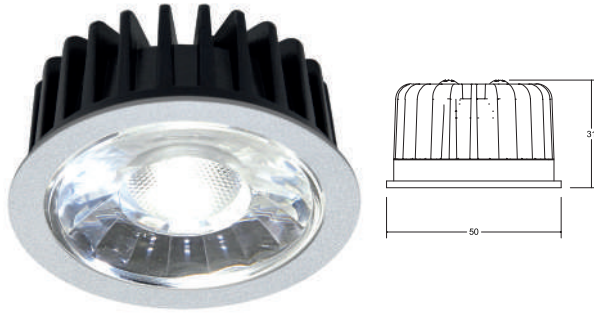

LED-Einsatz DISC, MR16, 6 W, mit Linsenoptik, 350 mA

Leuchtmittel: LED, Ausführung: Plug&Play, Farbwiedergabe: CRI > 80,
Leistung: 6 W, Material: Aluminium / Kunststoff

Zugehörige 350 mA-Konverter finden sie ab Seite 516.

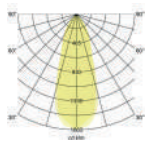

Artikel-Nr.	Lichtfarbe	Lichtstrom	Abstrahlwinkel	Preis €
12920183	3000 K	640 lm	18°	32,30
12920243	3000 K	690 lm	24°	32,30
12920003	3000 K	670 lm	38°	32,30
12920603	3000 K	620 lm	60°	32,30
12920184	4000 K	685 lm	18°	32,30
12920244	4000 K	740 lm	24°	32,30
12920004	4000 K	720 lm	38°	32,30
12920604	4000 K	660 lm	60°	32,30



SmartLight.

Leuchten und Einsatz
einfach kombinieren.

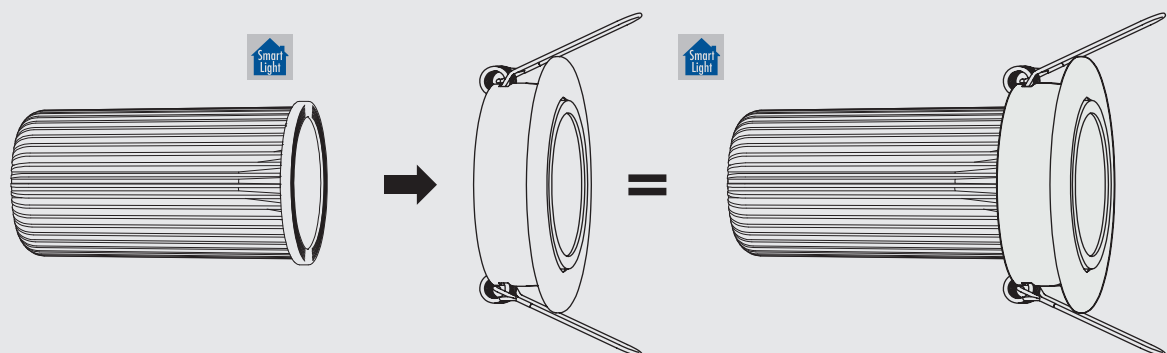

Leuchten sind auch mit allen
weiteren MR16 kompatibel.

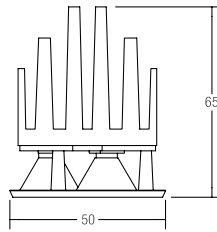

Hotel Inspire, München

**RGB****LED-Einsatz mit Linsenoptik MR16,
RGB, 12 V DC**

Leuchtmittel: LED, Leistung: 13,8 W, Abstrahlwinkel: 45°,
Lichtstrom: rot: 65 lm / grün: 135 lm / blau: 30 lm, Material:
Aluminium / Kunststoff

Zugehörige 12 V-Netzteile finden Sie ab Seite 530, zugehörige
Steuerungen ab Seite 536.

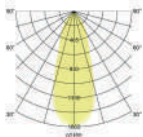

Artikel-Nr.	Lichtfarbe	Energieeffizienzklasse	Abstrahlwinkel	Preis €
18101001	RGB	Spezialprodukt *	45°	139,90

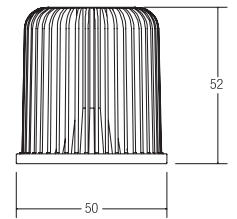

Spezialprodukt * (Details siehe Seite 596)

**dim4colour****LED-Reflektoreinsatz MR16, 8 W,
dim4colour (RGB+WW), 24 V DC**

RGB+WW-Modul, Anschlussleitung: 5-adrig,
Ansteuerung: negativ, gemeinsame Anode (C.A.)

Leuchtmittel: LED, Farbwiedergabe: CRI > 90, Leistung: 8 W,
Abstrahlwinkel: 60°, Lichtstrom: RGB (kombiniert) 165 lm / WW (2850 K)
235 lm, Material: Aluminium, Kunststoff

Zugehörige 24 V-Netzteile finden Sie ab Seite 532, zugehörige
Steuerungen ab Seite 536.

Artikel-Nr.	Lichtfarbe	Abstrahlwinkel	Preis €
18438002	RGB+WW	60°	139,00

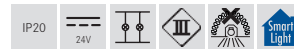

3

LED-Module und Zubehör



19

Betriebstechnik.

Beleuchtung anforderungsgerecht steuern –
von schaltbar bis DALI und KNX.

Konverter 350 mA	S. 516
Konverter 500 mA	S. 522
Konverter 700 mA	S. 524
Konverter 1.000 mA	S. 528

Netzgeräte 12 V DC	S. 530
Netzgeräte 24 V DC	S. 532
Steuerungen	S. 536



PrivatHaus, Hamburg



Smart-Light-Solutions. Neubau oder Modernisierung.

Für den Nutzer stets das Angenehme mit dem Nützlichen verbinden. Einfache Bedienung, manuelle Eingriffsmöglichkeiten in die Automation und ein optimales Tageslichtangebot. Intelligente Gebäudetechnik bedeutet Komfort und Sicherheit - auch beim Licht.

Stets den Lichtstatus im Blick haben, rasch Informationen über Störungen erhalten und Änderungen ohne großen Aufwand selbst durchführen. Integration in bestehende Systeme um Anwendern den größtmöglichen Spielraum bei Investition und Nutzung zu bieten.

So ist die Vernetzungsstrategie von Brumberg aufgestellt. Je nach Status sind wir in der Lage, unsere Leuchten und Lichtsysteme in die jeweiligen Steuerungen und Systemwelten zu integrieren.





Privathaus, Vreden

Leuchten-Applikation	1 - 10 V	DALI DT6	DALI DT8	DMX	KNX	eNet	Funk	Phase	Casambi	ZigBee
LED-Leuchte 1-Kanal	ja	ja	nein	nur CV	nur CV	ja	ja	ja	nur CC	ja
LED-Leuchte 2-Kanal	ja	ja	ja	ja	ja	ja	ja	nein	nein	nur CV
LED-Leuchte 3-Kanal	ja	ja	nein	ja	ja	nein	ja	nein	nein	nur CV
LED-Leuchte 4-Kanal	ja	ja	nein	ja	ja	nein	ja	nein	nein	nur CV
Flexplatine 1 Kanal	ja	ja	nein	ja	ja	ja	ja	nein	nein	ja
Flexplatine 2 Kanal	ja	ja	ja	ja	ja	ja	ja	nein	nein	ja
Flexplatine 3 Kanal	ja	ja	nein	ja	ja	nein	ja	nein	nein	ja
Flexplatine 4 Kanal	ja	ja	nein	ja	ja	nein	ja	nein	nein	ja
Flexplatine 5 Kanal	nein	nein	nein	nein	nein	nein	ja	nein	nein	ja

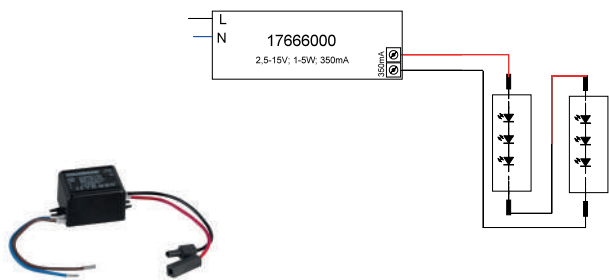

LED-Konverter 350 mA, schaltbar

Dieser Konverter ist durch Sicherungseinrichtungen gegen Überspannung und Kurzschluss sowie thermische und elektrische Überlastung geschützt. Maximale Leitungslänge sekundärseitig: 2.000 mm.

Maße: L 52 x B 30 x H 23 mm, Eingangsspannung: AC: 220-240 V, Schaltungsart sekundärseitig: Reihenschaltung, Ansteuerung: schaltbar, Umgebungstemperatur (ta): -20 °C bis +50 °C, Messpunkt (tc): max. +85 °C, Material: Kunststoff, Lieferung: Plug&Play-Ausführung mit 110 mm P&P-Ausgangsleitung

Artikel-Nr.	Strom	Konfektionierung	Leistung	Preis €
17666000	350 mA	Plug&Play	1-5 W	29,70

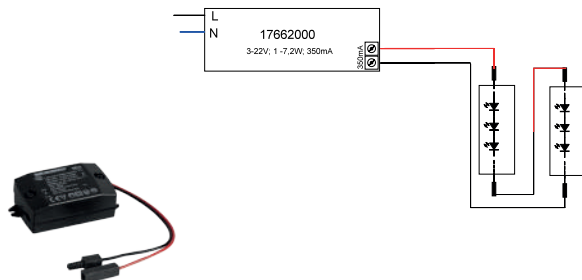

LED-Konverter 350 mA, schaltbar

Dieser Konverter ist durch Sicherungseinrichtungen gegen Überspannung und Kurzschluss sowie thermische und elektrische Überlastung geschützt. Die Eingangs- und die Ausgangsklemme ist für Leitungen mit einem Querschnitt von bis zu 1,5 mm² geeignet.

Maße: L 68 x B 35 x H 21 mm, Eingangsspannung: AC: 220-240 V, Schaltungsart sekundärseitig: Reihenschaltung, Ansteuerung: schaltbar, Umgebungstemperatur (ta): -20 °C bis +50 °C, Messpunkt (tc): max. +75 °C, Material: Kunststoff, Lieferung: Plug&Play-Ausführung mit 110 mm P&P-Ausgangsleitung

Artikel-Nr.	Strom	Konfektionierung	Leistung	Preis €
17662000	350 mA	Plug&Play	1-7,2 W	24,00
17662010	350 mA	ohne	1-7,2 W	21,80
17662020	350 mA	Plug&Play + Anschlussbox	1-7,2 W	31,80

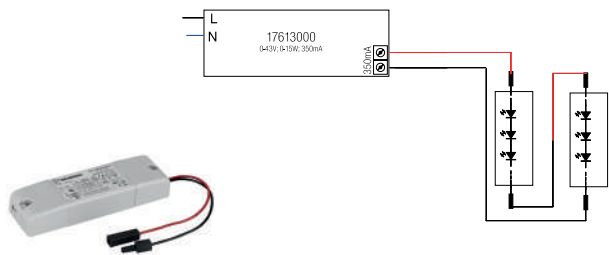

LED-Konverter 350 mA, schaltbar

Dieses Betriebsgerät erfüllt die Anforderungen für Sicherheitsbeleuchtungsanlagen nach DIN EN 50172 VDE 0108-100:2005-01. Dieser Konverter ist durch Sicherungseinrichtungen gegen Überspannung und Kurzschluss sowie thermische und elektrische Überlastung geschützt. Die Eingangs- und die Ausgangsklemme ist für Leitungen mit einem Querschnitt von bis zu 2,5 mm² geeignet.

Maße: L 115 x B 34 x H 19 mm, Eingangsspannung: AC: 100-240 V, DC: 176-280 V, Schaltungsart sekundärseitig: Reihenschaltung, Ansteuerung: schaltbar, Umgebungstemperatur (ta): -25 °C bis +45 °C, Messpunkt (tc): max. +75 °C, Material: Kunststoff, Lieferung: Plug&Play-Ausführung mit 110 mm P&P-Ausgangsleitung

Artikel-Nr.	Strom	Konfektionierung	Leistung	Preis €
17613000	350 mA	Plug&Play	0-15 W	41,20
17613010	350 mA	ohne	0-15 W	38,40
17613020	350 mA	Plug&Play + Anschlussbox	0-15 W	48,30

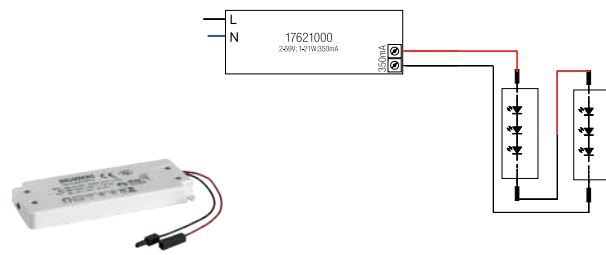

LED-Konverter 350 mA, schaltbar

Dieser Konverter ist durch Sicherungseinrichtungen gegen Überspannung und Kurzschluss sowie thermische und elektrische Überlastung geschützt. Die Eingangs- und die Ausgangsklemme ist für Leitungen mit einem Querschnitt von bis zu 1,5 mm² geeignet.

Maße: L 128 x B 50 x H 13 mm, Eingangsspannung: AC: 220-240 V, Schaltungsart sekundärseitig: Reihenschaltung, Ansteuerung: schaltbar, Umgebungstemperatur (ta): -20 °C bis +45 °C, Messpunkt (tc): max. +85 °C, Material: Kunststoff, Lieferung: Plug&Play-Ausführung mit 110 mm P&P-Ausgangsleitung

Artikel-Nr.	Strom	Konfektionierung	Leistung	Preis €
17621000	350 mA	Plug&Play	1-21 W	46,00
17621010	350 mA	ohne	1-21 W	44,40
17621020	350 mA	Plug&Play + Anschlussbox	1-21 W	54,40



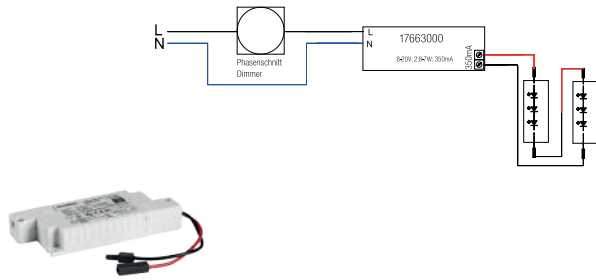

LED-Konverter 350 mA, Phasenabschnitt dimmbar

Dieser Konverter ist durch Sicherungseinrichtungen gegen Überspannung und Kurzschluss sowie thermische und elektrische Überlastung geschützt. Die Eingangs- und die Ausgangsklemme ist für Leitungen mit einem Querschnitt von bis zu 1,5 mm² geeignet.

Maße: L 110 x B 50 x H 19 mm, Eingangsspannung: AC: 198-264 V, Schaltungsart sekundärseitig: Reihenschaltung, Ansteuerung: Phasenabschnitt, Umgebungstemperatur (ta): -20 °C bis +50 °C, Messpunkt (tc): max. +80 °C, Material: Kunststoff, Lieferung: Plug&Play-Ausführung mit 110 mm P&P-Ausgangsleitung

Artikel-Nr.	Strom	Konfektionierung	Leistung	Preis €
17663000	350 mA	Plug&Play	2,8-7 W	27,90
17663010	350 mA	ohne	2,8-7 W	25,80
17663020	350 mA	Plug&Play + Anschlussbox	2,8-7 W	35,10

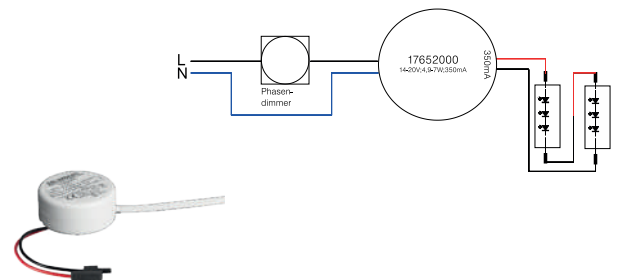

LED-Rundkonverter 350 mA, Phasenabschnitt dimmbar

Maße: D 51 x H 24 mm, Eingangsspannung: AC: 220-240 V, Schaltungsart sekundärseitig: Reihenschaltung, Ansteuerung: Phasenabschnitt, Umgebungstemperatur (ta): -20 °C bis +50 °C, Messpunkt (tc): max. +85 °C, Material: Kunststoff, Lieferung: Plug&Play-Ausführung mit 110 mm P&P-Ausgangsleitung

Artikel-Nr.	Strom	Konfektionierung	Leistung	Preis €
17652000	350 mA	Plug&Play	4,9-7 W	40,70
17652020	350 mA	Plug&Play + Anschlussbox	4,9-7 W	47,80

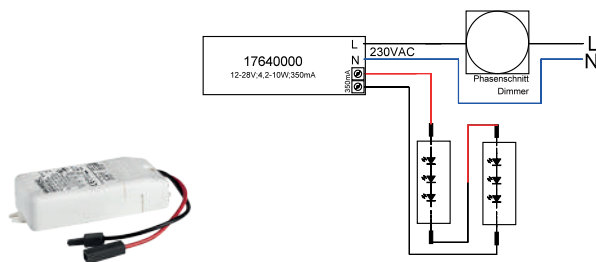

LED-Konverter 350 mA, Phasenabschnitt dimmbar

Dieser Konverter ist durch Sicherungseinrichtungen gegen Überspannung und Kurzschluss sowie thermische und elektrische Überlastung geschützt. Die Eingangs- und die Ausgangsklemme ist für Leitungen mit einem Querschnitt von bis zu 2,5 mm² geeignet.

Maße: L 102 x B 38 x H 21 mm, Eingangsspannung: AC: 220-240 V, Schaltungsart sekundärseitig: Reihenschaltung, Ansteuerung: Phasenabschnitt, Umgebungstemperatur (ta): -25 °C bis +45 °C, Messpunkt (tc): max. +70 °C, Material: Kunststoff, Lieferung: Plug&Play-Ausführung mit 110 mm P&P-Ausgangsleitung

Artikel-Nr.	Strom	Konfektionierung	Leistung	Preis €
17640000	350 mA	Plug&Play	4,2-10 W	38,10
17640010	350 mA	ohne	4,2-10 W	36,10
17640020	350 mA	Plug&Play + Anschlussbox	4,2-10 W	44,60

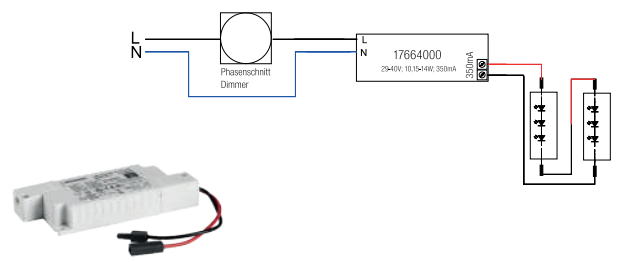

LED-Konverter 350 mA, Phasenabschnitt dimmbar

Dieser Konverter ist durch Sicherungseinrichtungen gegen Überspannung und Kurzschluss sowie thermische und elektrische Überlastung geschützt. Die Eingangs- und die Ausgangsklemme ist für Leitungen mit einem Querschnitt von bis zu 1,5 mm² geeignet.

Maße: L 125 x B 51 x H 20 mm, Eingangsspannung: AC: 220-240 V, Schaltungsart sekundärseitig: Reihenschaltung, Ansteuerung: Phasenabschnitt, Umgebungstemperatur (ta): -20 °C bis +50 °C, Messpunkt (tc): max. +80 °C, Material: Kunststoff, Lieferung: Plug&Play-Ausführung mit 110 mm P&P-Ausgangsleitung

Artikel-Nr.	Strom	Konfektionierung	Leistung	Preis €
17664000	350 mA	Plug&Play	10,15-14 W	40,60
17664010	350 mA	ohne	10,15-14 W	38,40
17664020	350 mA	Plug&Play + Anschlussbox	10,15-14 W	48,30



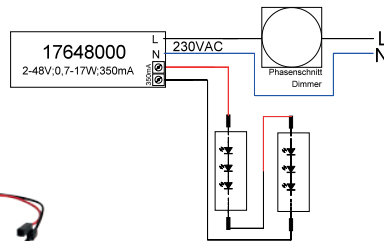
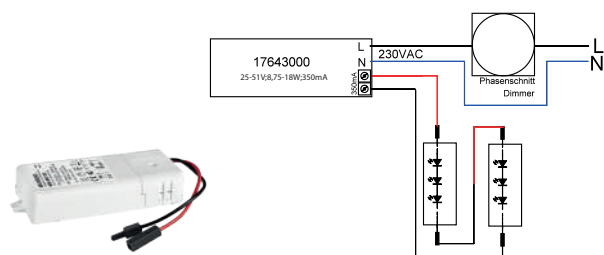

Hinweis: Dieses Gerät ist nicht zur Anwendung mit dim2warm-LED-Modulen geeignet.

LED-Konverter 350 mA, Phasenabschnitt dimmbar

Dieser Konverter ist durch Sicherungseinrichtungen gegen Überspannung und Kurzschluss sowie thermische und elektrische Überlastung geschützt. Die Eingangs- und die Ausgangsklemme ist für Leitungen mit einem Querschnitt von bis zu 1,5 mm² geeignet.

Maße: L 110,5 x B 52 x H 22 mm, Eingangsspannung: AC: 220-240 V, Schaltungsart sekundärseitig: Reihenschaltung, Ansteuerung: Phasenabschnitt, Umgebungstemperatur (ta): -25 °C bis +50 °C, Messpunkt (tc): max. +75 °C, Material: Kunststoff, Lieferung: Plug&Play-Ausführung mit 110 mm P&P-Ausgangsleitung

Artikel-Nr.	Strom	Konfektionierung	Leistung	Preis €
17643000	350 mA	Plug&Play	8,75-18 W	40,20
17643010	350 mA	ohne	8,75-18 W	38,10
17643020	350 mA	Plug&Play + Anschlussbox	8,75-18 W	46,60



LED-Konverter 350 mA, Phasenabschnitt dimmbar

Dieses Betriebsgerät erfüllt die Anforderungen für Sicherheitsbeleuchtungsanlagen nach DIN EN 50172 VDE 0108-100:2005-01. Dieser Konverter ist durch Sicherungseinrichtungen gegen Überspannung und Kurzschluss sowie thermische und elektrische Überlastung geschützt. Die Eingangs- und die Ausgangsklemme ist für Leitungen mit einem Querschnitt von bis zu 1,5 mm² geeignet.

Maße: L 166 x B 46 x H 34 mm, Eingangsspannung: AC: 220-240 V, Schaltungsart sekundärseitig: Reihenschaltung, Ansteuerung: Phasenabschnitt, Umgebungstemperatur (ta): -25 °C bis +50 °C, Messpunkt (tc): max. +75 °C, Material: Kunststoff, Lieferung: Plug&Play-Ausführung mit 110 mm P&P-Ausgangsleitung

Artikel-Nr.	Strom	Konfektionierung	Leistung	Preis €
17648000	350 mA	Plug&Play	0,7-17 W	99,90
17648010	350 mA	ohne	0,7-17 W	98,40
17648020	350 mA	Plug&Play + Anschlussbox	0,7-17 W	106,90

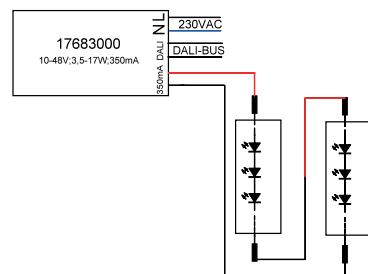
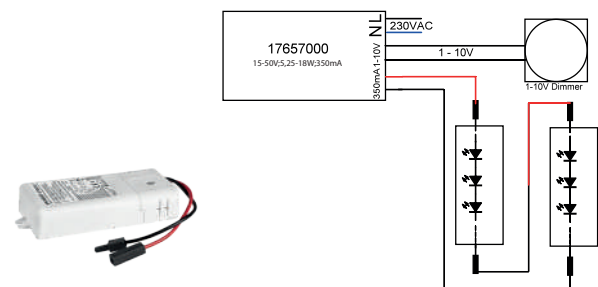

LED-Konverter 350 mA, 1-10 V dimmbar (analog)

Dieser Konverter ist durch Sicherungseinrichtungen gegen Überspannung und Kurzschluss sowie thermische und elektrische Überlastung geschützt. Die Eingangs- und die Ausgangsklemme ist für Leitungen mit einem Querschnitt von bis zu 1,5 mm² geeignet.

Maße: L 110,5 x B 52 x H 22 mm, Eingangsspannung: AC: 110-240 V, DC: 178-280 V, Schaltungsart sekundärseitig: Reihenschaltung, Ansteuerung: 1-10 V, Umgebungstemperatur (ta): -25 °C bis +50 °C, Messpunkt (tc): max. +80 °C, Material: Kunststoff, Lieferung: Plug&Play-Ausführung mit 110 mm P&P-Ausgangsleitung

Artikel-Nr.	Strom	Konfektionierung	Leistung	Preis €
17657000	350 mA	Plug&Play	5,25-18 W	61,40
17657010	350 mA	ohne	5,25-18 W	59,30



LED-Konverter 350 mA, DALI dimmbar (digital)

Dieses Betriebsgerät erfüllt die Anforderungen für Sicherheitsbeleuchtungsanlagen nach DIN EN 50172 VDE 0108-100:2005-01. Dieser Konverter ist durch Sicherungseinrichtungen gegen Überspannung und Kurzschluss sowie thermische und elektrische Überlastung geschützt. Die Eingangs- und die Ausgangsklemme ist für Leitungen mit einem Querschnitt von 0,75-1,5 mm² geeignet.

Maße: L 110,5 x B 52 x H 22 mm, Eingangsspannung: AC: 110-240 V, DC: 176-280 V, Schaltungsart sekundärseitig: Reihenschaltung, Ansteuerung: DALI-2, Umgebungstemperatur (ta): -25 °C bis +45 °C, Messpunkt (tc): max. +75 °C, Material: Kunststoff, Lieferung: Plug&Play-Ausführung mit 110 mm P&P-Ausgangsleitung

Artikel-Nr.	Strom	Konfektionierung	Leistung	Preis €
17683000	350 mA	Plug&Play	3,5-17 W	73,10
17683010	350 mA	ohne	3,5-17 W	71,10
17683020	350 mA	Plug&Play + Anschlussbox	3,5-17 W	79,50



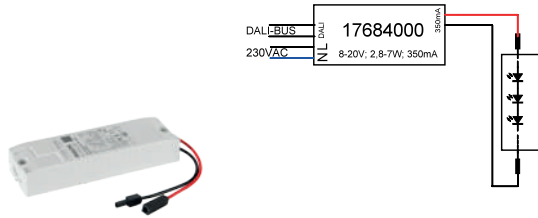

LED-Konverter 350 mA, DALI dimmbar (digital)

NEU

Dieser Konverter ist durch Sicherungseinrichtungen gegen Überspannung und Kurzschluss sowie elektrische Überlastung geschützt. Die Eingangs- und die Ausgangsklemme ist für Leitungen mit einem Querschnitt von 0,75-1,5 mm² geeignet.

Maße: L 130 x B 42 x H 22 mm, Eingangsspannung: AC: 220-240 V, DC: 186-250 V, Ansteuerung: DALI-2, Umgebungstemperatur (ta): -20 °C bis +50 °C, Messpunkt (tc): max. +70 °C, Material: Kunststoff, Lieferung: Plug&Play-Ausführung mit 110 mm P&P-Ausgangsleitung

Artikel-Nr.	Strom	Konfektionierung	Leistung	Preis €
17684000 NEU	350 mA	Plug&Play	2,8-7 W	63,50
17684010 NEU	350 mA	ohne	2,8-7 W	61,50
17684020 NEU	350 mA	Plug&Play + Anschlussbox	2,8-7 W	69,90

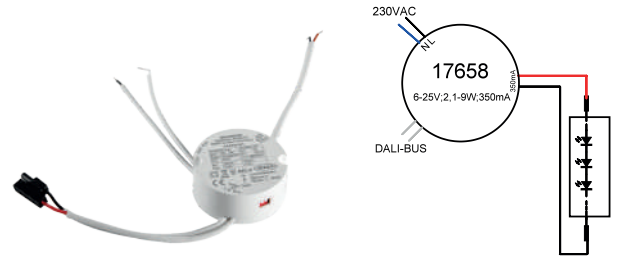

LED-Rundkonverter 350 mA, DALI dimmbar (digital)

NEU

Dieser Konverter ist durch Sicherungseinrichtungen gegen Überspannung und Kurzschluss sowie thermische und elektrische Überlastung geschützt.

Maße: D x H: 56 x 25 mm, Eingangsspannung: AC: 220-240 V, Ansteuerung: DALI-2, Umgebungstemperatur (ta): -20 °C bis +45 °C, Messpunkt (tc): max. +85 °C, Material: Kunststoff, Lieferung: Plug&Play-Ausführung mit 110 mm P&P-Ausgangsleitung

Artikel-Nr.	Strom	Konfektionierung	Leistung	Preis €
17658000 NEU	350 mA	Plug&Play	2,1-9 W	90,10
17658010 NEU	350 mA	ohne	2,1-9 W	87,40
17658020 NEU	350 mA	Plug&Play + Anschlussbox	2,1-9 W	95,90

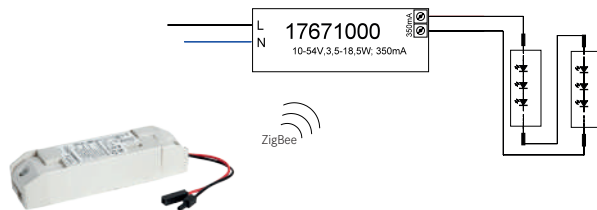

LED-Konverter 350mA, ZigBee dimmbar

Dieses Betriebsgerät erfüllt die Anforderungen für Sicherheitsbeleuchtungsanlagen nach DIN EN 50172 VDE 0108-100:2005-01. Dieser Konverter ist durch Sicherungseinrichtungen gegen Überspannung und Kurzschluss sowie thermische und elektrische Überlastung geschützt. Die Eingangs- und die Ausgangsklemme ist für Leitungen mit einem Querschnitt von bis zu 1,5 mm² geeignet.

Maße: L 146,5 x B 44 x H 30 mm, Eingangsspannung: AC: 220-240 V, DC: 198-276 V, Schaltungsart sekundärseitig: Reihenschaltung, Ansteuerung: ZigBee, Umgebungstemperatur (ta): -25 °C bis +45 °C, Messpunkt (tc): max. +80 °C, Material: Kunststoff, Lieferung: Plug&Play-Ausführung mit 110 mm P&P-Ausgangsleitung

Artikel-Nr.	Strom	Konfektionierung	Leistung	Preis €
17671000	350 mA	Plug&Play	3,5-18,5 W	153,50
17671010	350 mA	ohne	3,5-18,5 W	151,60
17671020	350 mA	Plug&Play + Anschlussbox	3,5-18,5 W	160,10

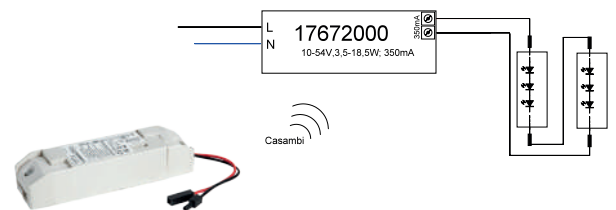

LED-Konverter 350mA, Casambi dimmbar

Dieses Betriebsgerät erfüllt die Anforderungen für Sicherheitsbeleuchtungsanlagen nach DIN EN 50172 VDE 0108-100:2005-01. Dieser Konverter ist durch Sicherungseinrichtungen gegen Überspannung und Kurzschluss sowie thermische und elektrische Überlastung geschützt. Die Eingangs- und die Ausgangsklemme ist für Leitungen mit einem Querschnitt von bis zu 1,5 mm² geeignet.

Maße: L 146,5 x B 44 x H 30 mm, Eingangsspannung: AC: 220-240 V, DC: 170-280 V, Schaltungsart sekundärseitig: Reihenschaltung, Ansteuerung: Casambi, Umgebungstemperatur (ta): -25 °C bis +45 °C, Messpunkt (tc): max. +80 °C, Material: Kunststoff, Lieferung: Plug&Play-Ausführung mit 110 mm Plug and Play Ausgangsleitung

Artikel-Nr.	Strom	Konfektionierung	Leistung	Preis €
17672000	350 mA	Plug&Play	3,5-18,5 W	189,50
17672010	350 mA	ohne	3,5-18,5 W	187,70
17672020	350 mA	Plug&Play + Anschlussbox	3,5-18,5 W	196,10





LED-Konverter-Tabelle für 350 mA LED-Leuchten

LED Leistung Leuchte	1W	1,2W	3W	3,3W	5,5W	6W	6,1W	6,8W	7W	10W	10,5W	11W	12W	12,2W	13W	15W	20W	5,5W d2w	6W d2w	12W d2w
Art.-Nr.																				
— 17666000	1-5	1-4	1	1	-	-	-	-	-	-	-	-	-	-	-	-	-	-	-	-
— 17662xxx	1-7	1-6	1-2	1-2	1	1	1	1	1	-	-	-	-	-	-	-	-	-	-	-
— 17613xxx	1-15	1-12	1-5	1-4	1-2	1-2	1-2	1-2	1-2	1	1	1	1	1	1	1	-	-	-	-
— 17621xxx	1-21	1-17	1-7	1-6	1-3	1-3	1-3	1-3	1-3	1-2	1-2	1	1	1	1	1	1	-	-	-
PHASE 17663xxx	3-7	3-5	1-2	1-2	1	1	1	1	1	-	-	-	-	-	-	-	-	1	1	-
PHASE 17652xxx	6-7	5	2	2	1	1	1	1	1	-	-	-	-	-	-	-	-	1	1	-
PHASE 17640xxx	5-10	4-8	2-3	2-3	1	1	1	1	1	1	-	-	-	-	-	-	-	1	1	-
PHASE 17664xxx	11-14	9-11	4	4	2	2	2	2	2	-	1	1	1	1	1	-	-	2	2	1
PHASE 17643xxx	9-18	8-15	3-6	3-5	2-3	2-3	2	2	2	1	1	1	1	1	1	1	-	2-3	2-3	1
PHASE 17648xxx	1-17	1-14	1-5	1-5	1-3	1-2	1-2	1-2	1-2	1	1	1	1	1	1	1	-	-	-	-
L10 17657xxx	6-18	5-15	2-6	2-5	1-3	1-3	1-2	1-2	1-2	1	1	1	1	1	1	1	-	1-3	1-3	1
WALT 17683xxx	4-17	3-14	2-5	2-5	1-3	1-2	1-2	1-2	1-2	1	1	1	1	1	1	1	-	1-2	1-2	1
WALT 17684xxx	3-7	3-5	1-2	1-2	1	1	1	1	1	-	-	-	-	-	-	-	-	1	1	-
WALT 17658xxx	3-9	2-7	1-3	1-2	1	1	1	1	1	-	-	-	-	-	-	-	-	1	1	-
ZigBee 17671xxx	4-18	4-15	2-6	2-5	1-3	1-3	1-3	1-2	1-2	1	1	1	1	1	1	1	-	1-3	1-3	1
Casambi 17672xxx	4-18	4-15	2-6	2-5	1-3	1-3	1-3	1-2	1-2	1	1	1	1	1	1	1	-	1-3	1-3	1

Mit dieser Übersicht wollen wir Ihnen eine schnelle Hilfestellung zur Auswahl der passenden LED-Konverter für den Einsatz unserer mit 350 mA betriebenen LEDs geben. An der Leistung der LED-Leuchte sehen Sie, wie viele Leuchten an dem jeweiligen LED-Konverter in Reihe angeschlossen werden können bzw. müssen.

Wichtig bei der Projektierung von Phasen-Konvertern: Für ein einheitliches Einschalt- und Dimmverhalten sind pro Schaltgruppe unbedingt Phasenkonverter **einer Type** bzw. Artikel-Nr. einzuplanen und mit **möglichst gleicher Last** zu betreiben.



Elphitharmonie, Hamburg



Plug&Play-Verlängerungsleitung 350 mA

Plug & Play-Verlängerungsleitung für 350 mA (Reihenschaltung)

Artikel-Nr.	Beschreibung	Preis €
3835	Länge: 500 mm	3,80
3836	Länge: 1.000 mm	4,75
3837	Länge: 2.000 mm	5,50



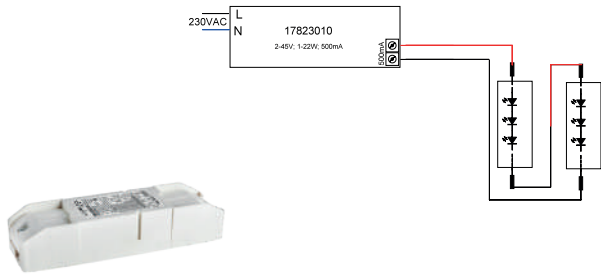

LED-Konverter 500 mA, schaltbar

Dieser Konverter ist durch Sicherungseinrichtungen gegen Überspannung und Kurzschluss sowie thermische und elektrische Überlastung geschützt. Die Eingangs- und die Ausgangsklemme ist für Leitungen mit einem Querschnitt von bis zu 1,5 mm² geeignet.

Maße: L 146,5 x B 43,5 x H 30 mm, Eingangsspannung: AC: 220-240 V, DC: 170-280 V, Schaltungsart sekundärseitig: Reihenschaltung, Ansteuerung: schaltbar, Umgebungstemperatur (ta): -25 °C bis +40 °C, Messpunkt (tc): max. +80 °C, Material: Kunststoff

Artikel-Nr.	Strom	Konfektionierung	Leistung	Preis €
17823010	500 mA	ohne	1-22 W	41,30

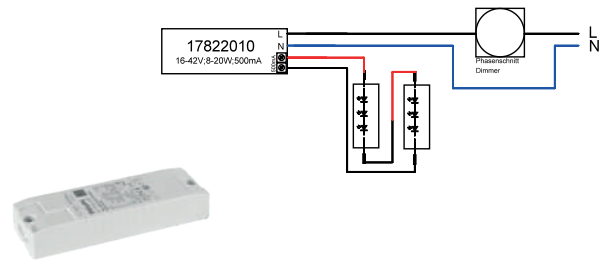

LED-Konverter 500 mA, Phasenabschnitt dimmbar

NEU

Dieses Betriebsgerät erfüllt die Anforderungen für Sicherheitsbeleuchtungsanlagen nach DIN EN 50172 VDE 0108-100:2005-01. Dieser Konverter ist durch Sicherungseinrichtungen gegen Überspannung und Kurzschluss sowie thermische und elektrische Überlastung geschützt. Die Eingangs- und die Ausgangsklemme ist für Leitungen mit einem Querschnitt von bis zu 2,5 mm² geeignet.

Maße: L 110,5 x B 52 x H 22 mm, Eingangsspannung: AC: 220-240 V, Ansteuerung: Phasenabschnitt, Umgebungstemperatur (ta): -25 °C bis +45 °C, Messpunkt (tc): max.+75 °C, Material: Kunststoff

Artikel-Nr.	Strom	Konfektionierung	Leistung	Preis €
17822010	NEU 500 mA	ohne	8-20 W	38,20

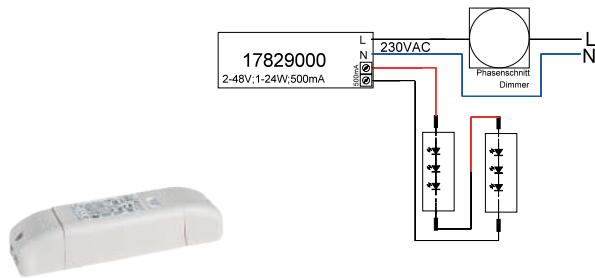

Hinweis: Dieses Gerät ist nicht zur Anwendung mit dim2warm-LED-Modulen geeignet

LED-Konverter 500 mA, Phasenabschnitt dimmbar

Dieses Betriebsgerät erfüllt die Anforderungen für Sicherheitsbeleuchtungsanlagen nach DIN EN 50172 VDE 0108-100:2005-01. Dieser Konverter ist durch Sicherungseinrichtungen gegen Überspannung und Kurzschluss sowie thermische und elektrische Überlastung geschützt. Die Eingangs- und die Ausgangsklemme ist für Leitungen mit einem Querschnitt von bis zu 2,5 mm² geeignet.

Maße: L 166 x B 46 x H 34 mm, Eingangsspannung: AC: 220-240 V, Schaltungsart sekundärseitig: Reihenschaltung, Ansteuerung: Phasenabschnitt, Umgebungstemperatur (ta): -25 °C bis +50 °C, Messpunkt (tc): max. +75 °C, Material: Kunststoff

Artikel-Nr.	Strom	Konfektionierung	Leistung	Preis €
17829010	500 mA	ohne	1-24 W	98,30

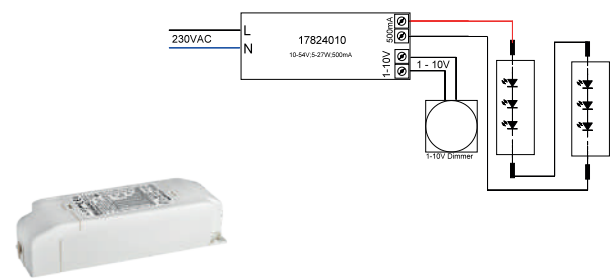

LED-Konverter 500 mA, 1-10V dimmbar (analog)

Dieser Konverter ist durch Sicherungseinrichtungen gegen Überspannung und Kurzschluss sowie thermische und elektrische Überlastung geschützt. Die Eingangs- und die Ausgangsklemme ist für Leitungen mit einem Querschnitt von 0,75-1,5 mm² geeignet.

Maße: L 146,5 x B 43,5 x H 30 mm, Eingangsspannung: AC: 220-240 V, DC: 170-280 V, Schaltungsart sekundärseitig: Reihenschaltung, Ansteuerung: 1-10 V, Umgebungstemperatur (ta): -25 °C bis +40 °C, Messpunkt (tc): max. +80 °C, Material: Kunststoff

Artikel-Nr.	Strom	Konfektionierung	Leistung	Preis €
17824010	500 mA	ohne	5-27 W	76,30



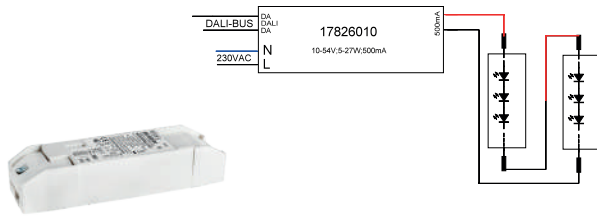

LED-Konverter 500 mA, DALI dimmbar (digital)

Dieser Konverter ist durch Sicherungseinrichtungen gegen Überspannung und Kurzschluss sowie thermische und elektrische Überlastung geschützt. Die Eingangs- und die Ausgangsklemme ist für Leitungen mit einem Querschnitt von 0,75-1,5 mm² geeignet.

Maße: L 146,5 x B 44 x H 30 mm, Eingangsspannung: AC: 220-240 V, DC: 170-280 V, Schaltungsart sekundärseitig: Reihenschaltung, Ansteuerung: DALI, Dimmbereich: 1-100 %, Umgebungstemperatur (ta): -25 °C bis +45 °C, Messpunkt (tc): max. +85 °C, Material: Kunststoff

Artikel-Nr.	Strom	Konfektionierung	Leistung	Preis €
17826010	500 mA	ohne	5-27 W	78,40



LED-Konverter-Tabelle für 500 mA LED-Leuchten

LED Leistung Leuchte	5 W	8,9 W	9,2 W	9,3 W	14 W	20 W	9,4 W dzw	
Art.-Nr.								
—	17823010	1 - 4	1 - 2	1 - 2	1 - 2	1	1	-
PHASE	17822010	2 - 4	1 - 2	1 - 2	1 - 2	1	1	1 - 2
PHASE	17829010	1 - 4	1 - 2	1 - 2	1 - 2	1	1	-
1-10	17824010	2 - 5	1 - 3	1 - 2	1 - 2	1	1	1 - 2
DALI	17826010	2 - 5	1 - 3	1 - 2	1 - 2	1	1	1 - 2

Mit dieser Übersicht wollen wir Ihnen eine schnelle Hilfestellung zur Auswahl der passenden LED-Konverter für den Einsatz unserer mit 500 mA betriebenen LEDs geben. An der Leistung der LED-Leuchte sehen Sie, wie viele Leuchten an dem jeweiligen LED-Konverter in Reihe angeschlossen werden können bzw. müssen.

Wichtig bei der Projektierung von Phasen-Konvertern: Für ein einheitliches Einschalt- und Dimmverhalten sind pro Schaltgruppe unbedingt Phasenkonverter **einer Type** bzw. Artikel-Nr. einzuplanen und mit **möglichst gleicher Last** zu betreiben.



Privatwohnung, Hamburg

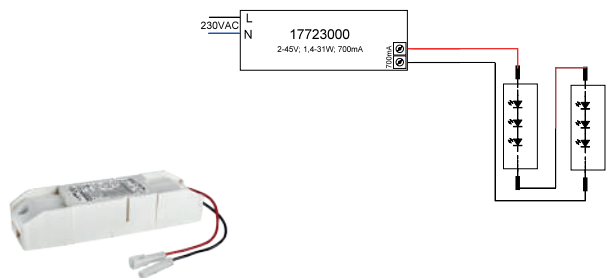

LED-Konverter 700 mA, schaltbar

Dieser Konverter ist durch Sicherungseinrichtungen gegen Überspannung und Kurzschluss sowie thermische und elektrische Überlastung geschützt. Die Eingangs- und die Ausgangsklemme ist für Leitungen mit einem Querschnitt von bis zu 1,5 mm² geeignet.

Maße: L 146,5 x B 43,5 x H 30 mm, Eingangsspannung: AC: 220-240 V, DC: 170-280 V, Schaltungsart sekundärseitig: Reihenschaltung, Ansteuerung: schaltbar, Umgebungstemperatur (ta): -25 °C bis +40 °C, Messpunkt (tc): max. +80 °C, Material: Kunststoff, Lieferung: Plug&Play-Ausführung mit 110 mm P&P-Ausgangsleitung

Artikel-Nr.	Strom	Konfektionierung	Leistung	Preis €
17723000	700 mA	Plug&Play	1,4-31 W	43,40
17723010	700 mA	ohne	1,4-31 W	41,30
17723020	700 mA	Plug&Play + Anschlussbox	1,4-31 W	49,90

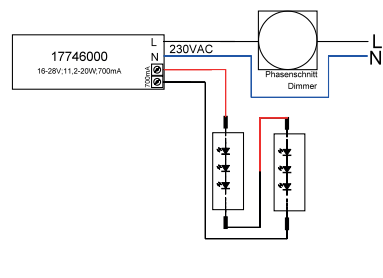

LED-Konverter 700 mA, Phasenabschnitt dimmbar

Dieser Konverter ist durch Sicherungseinrichtungen gegen Überspannung und Kurzschluss sowie thermische und elektrische Überlastung geschützt. Die Eingangs- und die Ausgangsklemme ist für Leitungen mit einem Querschnitt von bis zu 1,5 mm² geeignet.

Maße: L 110,5 x B 52 x H 22 mm, Eingangsspannung: AC: 220-240 V, Schaltungsart sekundärseitig: Reihenschaltung, Ansteuerung: Phasenabschnitt, Umgebungstemperatur (ta): -25 °C bis +45 °C, Messpunkt (tc): max. +75 °C, Material: Kunststoff, Lieferung: Plug&Play-Ausführung mit 110 mm P&P-Ausgangsleitung

Artikel-Nr.	Strom	Konfektionierung	Leistung	Preis €
17746000	700 mA	Plug&Play	11,2-20 W	40,30
17746010	700 mA	ohne	11,2-20 W	38,20
17746020	700 mA	Plug&Play + Anschlussbox	11,2-20 W	46,70

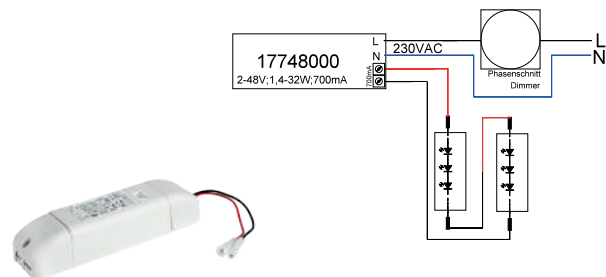

LED-Konverter 700 mA, Phasenabschnitt dimmbar

Dieses Betriebsgerät erfüllt die Anforderungen für Sicherheitsbeleuchtungsanlagen nach DIN EN 50172 VDE 0108-100:2005-01. Dieser Konverter ist durch Sicherungseinrichtungen gegen Überspannung und Kurzschluss sowie thermische und elektrische Überlastung geschützt. Die Eingangs- und die Ausgangsklemme ist für Leitungen mit einem Querschnitt von bis zu 1,5 mm² geeignet.

Maße: L 166 x B 46 x H 34 mm, Eingangsspannung: AC: 220-240 V, Schaltungsart sekundärseitig: Reihenschaltung, Ansteuerung: Phasenabschnitt, Umgebungstemperatur (ta): -25 °C bis +50 °C, Messpunkt (tc): max. +75 °C, Material: Kunststoff, Lieferung: Plug&Play-Ausführung mit 110 mm P&P-Ausgangsleitung

Artikel-Nr.	Konfektionierung	Leistung	Preis €
17748000	Plug&Play	1,4-32 W	100,50
17748010	ohne	1,4-32 W	98,40
17748020	Plug&Play + Anschlussbox	1,4-32 W	106,90



LED-Konverter 700 mA, 1-10 V dimmbar (analog)

Dieser Konverter ist durch Sicherungseinrichtungen gegen Überspannung und Kurzschluss sowie thermische und elektrische Überlastung geschützt. Die Eingangs- und die Ausgangsklemme ist für Leitungen mit einem Querschnitt von bis zu 1,5 mm² geeignet.

Maße: L 110,5 x B 52 x H 22 mm, Eingangsspannung: AC: 110-240 V, DC: 168-280 V, Schaltungsart sekundärseitig: Reihenschaltung, Ansteuerung: 1-10 V, Umgebungstemperatur (ta): -25 °C bis +50 °C, Messpunkt (tc): max. +80 °C, Material: Kunststoff, Lieferung: Plug&Play-Ausführung mit 110 mm P&P-Ausgangsleitung

Artikel-Nr.	Strom	Konfektionierung	Leistung	Preis €
17767000	700 mA	Plug&Play	2,1-20 W	61,50
17767010	700 mA	ohne	2,1-20 W	59,40
17767020	700 mA	Plug&Play + Anschlussbox	2,1-20 W	67,90



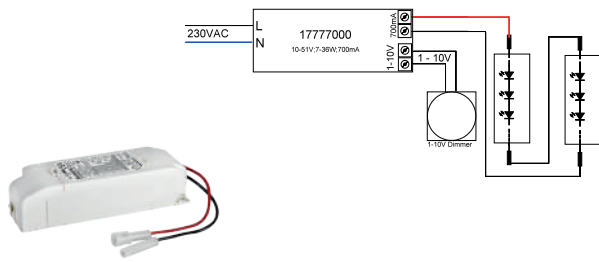

LED-Konverter 700 mA, 1-10 V dimmbar (analog)

Dieser Konverter ist durch Sicherungseinrichtungen gegen Überspannung und Kurzschluss sowie thermische und elektrische Überlastung geschützt. Die Eingangs- und die Ausgangsklemme ist für Leitungen mit einem Querschnitt von 0,5-1,5 mm² geeignet.

Maße: L 146,5 x B 43,5 x H 30 mm, Eingangsspannung: AC: 220-240 V, DC: 170-280 V, Schaltungsart sekundärseitig: Reihenschaltung, Ansteuerung: 1-10 V, Umgebungstemperatur (ta): -25 °C bis +40 °C, Messpunkt (tc): max. +80 °C, Material: Kunststoff, Lieferung: Plug&Play-Ausführung mit 110 mm P&P-Ausgangsleitung

Artikel-Nr.	Strom	Konfektionierung	Leistung	Preis €
17777000	700 mA	Plug&Play	7-36 W	78,40
17777010	700 mA	ohne	7-36 W	76,40

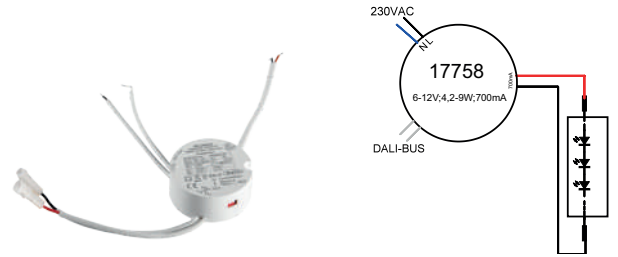

LED-Rundkonverter 700 mA, DALI dimmbar (digital)

NEU

Dieser Konverter ist durch Sicherungseinrichtungen gegen Überspannung und Kurzschluss sowie thermische und elektrische Überlastung geschützt.

Maße: D x H: 56 x 25 mm, Eingangsspannung: AC: 220-240 V, Ansteuerung: DALI-2, Umgebungstemperatur (ta): -20 °C bis +45 °C, Messpunkt (tc): max. +85 °C, Material: Kunststoff, Lieferung: Plug&Play-Ausführung mit 110 mm P&P-Ausgangsleitung

Artikel-Nr.	Strom	Konfektionierung	Leistung	Preis €
17758000	700 mA	Plug&Play	4,2 - 9 W	90,10
17758010	700 mA	ohne	4,2 - 9 W	87,40
17758020	700 mA	Plug&Play + Anschlussbox	4,2 - 9 W	95,90

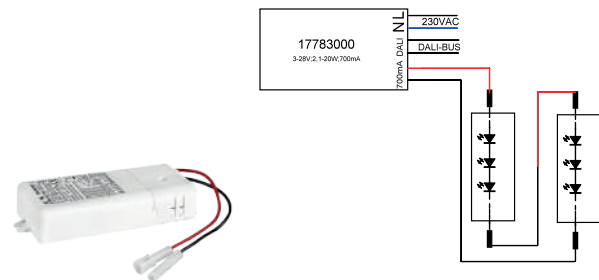

LED-Konverter 700 mA, DALI dimmbar (digital)

Dieser Konverter ist durch Sicherungseinrichtungen gegen Überspannung und Kurzschluss sowie thermische und elektrische Überlastung geschützt. Die Eingangs- und die Ausgangsklemme ist für Leitungen mit einem Querschnitt von 0,75-1,5 mm² geeignet.

Maße: L 110,5 x B 52 x H 22 mm, Eingangsspannung: AC: 110-240 V, DC: 176-280 V, Schaltungsart sekundärseitig: Reihenschaltung, Ansteuerung: DALI-2, Umgebungstemperatur (ta): -25 °C bis +45 °C, Messpunkt (tc): max. +75 °C, Material: Kunststoff, Lieferung: Plug&Play-Ausführung mit 110 mm P&P-Ausgangsleitung

Artikel-Nr.	Strom	Konfektionierung	Leistung	Preis €
17783000	700 mA	Plug&Play	2,1-20 W	73,10
17783010	700 mA	ohne	2,1-20 W	71,10
17783020	700 mA	Plug&Play + Anschlussbox	2,1-20 W	79,50

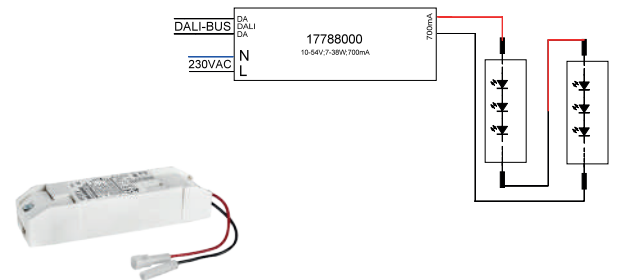

LED-Konverter 700 mA, DALI dimmbar (digital)

Dieser Konverter ist durch Sicherungseinrichtungen gegen Überspannung und Kurzschluss sowie thermische und elektrische Überlastung geschützt. Die Eingangs- und die Ausgangsklemme ist für Leitungen mit einem Querschnitt von 0,75-1,5 mm² geeignet.

Maße: L 146,5 x B 44 x H 30 mm, Eingangsspannung: AC: 220-240 V, DC: 170-280 V, Schaltungsart sekundärseitig: Reihenschaltung, Ansteuerung: DALI-2, Dimmbereich: 1-100 %, Umgebungstemperatur (ta): -25 °C bis +45 °C, Messpunkt (tc): max. +85 °C, Material: Kunststoff, Lieferung: Plug&Play-Ausführung mit 110 mm P&P-Ausgangsleitung

Artikel-Nr.	Strom	Konfektionierung	Leistung	Preis €
17788000	700 mA	Plug&Play	7-38 W	80,50
17788010	700 mA	ohne	7-38 W	78,50
17788020	700 mA	Plug&Play + Anschlussbox	7-38 W	87,00



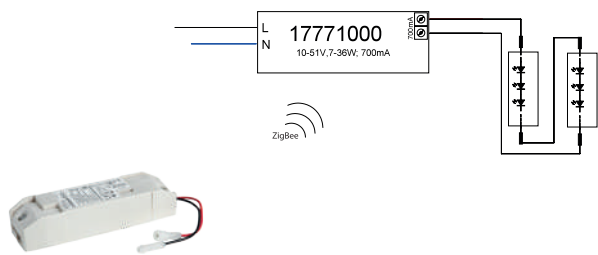

LED-Konverter 700mA, ZigBee dimmbar

Dieses Betriebsgerät erfüllt die Anforderungen für Sicherheitsbeleuchtungsanlagen nach DIN EN 50172 VDE 0108-100:2005-01. Dieser Konverter ist durch Sicherungseinrichtungen gegen Überspannung und Kurzschluss sowie thermische und elektrische Überlastung geschützt. Die Eingangs- und die Ausgangsklemme ist für Leitungen mit einem Querschnitt von bis zu 1,5 mm² geeignet.

Maße: L 146,5 x B 44 x H 30 mm, Eingangsspannung: AC: 220-240 V, DC: 198-276 V, Schaltungsart sekundärseitig: Reihenschaltung, Ansteuerung: ZigBee, Umgebungstemperatur (ta): -25 °C bis +45 °C, Messpunkt (tc): max. +80 °C, Material: Kunststoff, Lieferung: Plug&Play-Ausführung mit 110 mm P&P-Ausgangsleitung

Artikel-Nr.	Strom	Konfektionierung	Leistung	Preis €
17771000	700 mA	Plug&Play	7-36 W	153,70
17771010	700 mA	ohne	7-36 W	151,60
17771020	700 mA	Plug&Play + Anschlussbox	7-36 W	160,10

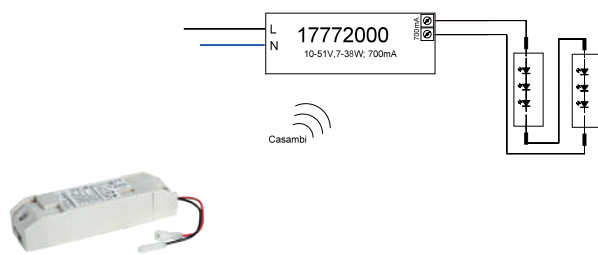

LED-Konverter 700mA, Casambi dimmbar

Dieses Betriebsgerät erfüllt die Anforderungen für Sicherheitsbeleuchtungsanlagen nach DIN EN 50172 VDE 0108-100:2005-01. Dieser Konverter ist durch Sicherungseinrichtungen gegen Überspannung und Kurzschluss sowie thermische und elektrische Überlastung geschützt. Die Eingangs- und die Ausgangsklemme ist für Leitungen mit einem Querschnitt von bis zu 1,5 mm² geeignet.

Maße: L 146,5 x B 44 x H 30 mm, Eingangsspannung: AC: 220-240 V, DC: 170-280 V, Schaltungsart sekundärseitig: Reihenschaltung, Ansteuerung: Casambi, Umgebungstemperatur (ta): -25 °C bis +45 °C, Messpunkt (tc): max. +80 °C, Material: Kunststoff, Lieferung: Plug&Play-Ausführung mit 110 mm P&P-Ausgangsleitung

Artikel-Nr.	Strom	Konfektionierung	Leistung	Preis €
17772000	700 mA	Plug&Play	7-38 W	189,80
17772010	700 mA	ohne	7-38 W	187,70
17772020	700 mA	Plug&Play + Anschlussbox	7-38 W	196,10



LED-Konverter-Tabelle für 700 mA LED-Leuchten

LED Leistung Leuchte		2W	3W	7W	13,6W	30W
Art.-Nr.						
—	17723xxx	1 - 15	1 - 10	1 - 4	1 - 2	1
	17746xxx	6 - 10	4 - 6	2	1	-
	17748xxx	1 - 16	1 - 10	1 - 4	1 - 2	1
	17767xxx	2 - 10	1 - 6	1 - 2	1	-
	17777xxx	4 - 18	3 - 12	2 - 5	1 - 2	1
	17758xx	3 - 4	2 - 3	1	-	-
	17783xxx	2 - 10	1 - 6	1 - 2	1	-
	17788xxx	4 - 19	3 - 12	2 - 5	1 - 2	1
ZigBee	17771xxx	4 - 19	3 - 12	2 - 5	1 - 2	1
Casambi	17772xxx	4 - 19	3 - 12	2 - 5	1 - 2	1

Mit dieser Übersicht wollen wir Ihnen eine schnelle Hilfestellung zur Auswahl der passenden LED-Konverter für den Einsatz unserer mit 700 mA betriebenen LEDs geben. An der Leistung der LED-Leuchte sehen Sie, wie viele Leuchten an dem jeweiligen LED-Konverter in Reihe angeschlossen werden können bzw. müssen.

Wichtig bei der Projektierung von Phasen-Konvertern: Für ein einheitliches Einschalt- und Dimmverhalten sind pro Schaltgruppe unbedingt Phasenkonverter **einer Type** bzw. Artikel-Nr. einzuplanen und mit **möglichst gleicher Last** zu betreiben.



Plug&Play-Verlängerungsleitung 700 mA

Plug & Play-Verlängerungsleitung für 700 mA (Reihenschaltung)

Artikel-Nr.	Beschreibung	Preis €
3838	Länge: 500 mm	4,20
3839	Länge: 1.000 mm	4,80
3840	Länge: 2.000 mm	5,80



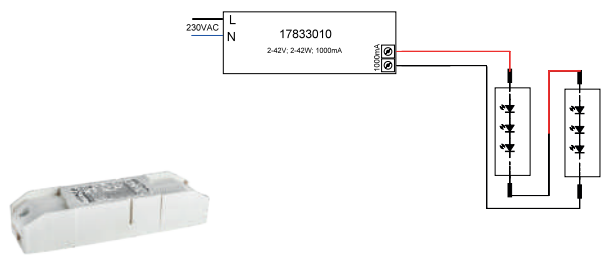

LED-Konverter 1.000 mA, schaltbar

Dieser Konverter ist durch Sicherungseinrichtungen gegen Überspannung und Kurzschluss sowie thermische und elektrische Überlastung geschützt. Die Eingangs- und die Ausgangsklemme ist für Leitungen mit einem Querschnitt von 0,75-1,5 mm² geeignet.

Maße: L 146,5 x B 43,5 x H 30 mm, Eingangsspannung: AC: 220-240 V, DC: 170-280 V, Schaltungsart sekundärseitig: Reihenschaltung, Ansteuerung: schaltbar, Umgebungstemperatur (ta): -25 °C bis +40 °C, Messpunkt (tc): max. +80 °C, Material: Kunststoff

Artikel-Nr.	Strom	Konfektionierung	Leistung	Preis €
17833010	1.000 mA	ohne	2-42 W	41,30

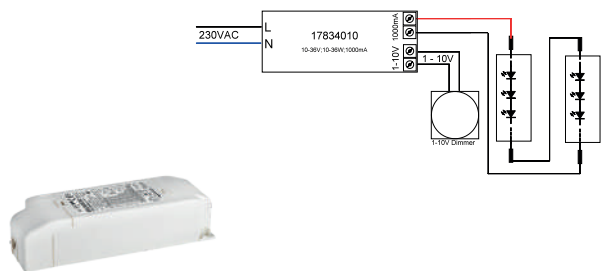

LED-Konverter 1.000 mA, 1-10V dimmbar (analog)

Dieser Konverter ist durch Sicherungseinrichtungen gegen Überspannung und Kurzschluss sowie thermische und elektrische Überlastung geschützt. Die Eingangs- und die Ausgangsklemme ist für Leitungen mit einem Querschnitt von 0,75-1,5 mm² geeignet.

Maße: L 146,5 x B 43,5 x H 30 mm, Eingangsspannung: AC: 220-240 V, DC: 170-280 V, Schaltungsart sekundärseitig: Reihenschaltung, Ansteuerung: 1-10 V, Umgebungstemperatur (ta): -25 °C bis +40 °C, Messpunkt (tc): max. +80 °C, Material: Kunststoff

Artikel-Nr.	Strom	Konfektionierung	Leistung	Preis €
17834010	1.000 mA	ohne	10-36 W	76,30

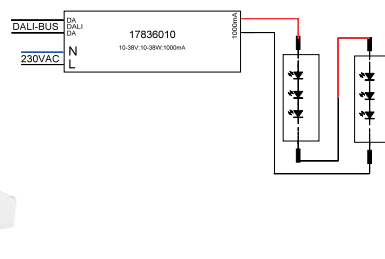

LED-Konverter 1.000 mA, DALI dimmbar (digital)

Dieser Konverter ist durch Sicherungseinrichtungen gegen Überspannung und Kurzschluss sowie thermische und elektrische Überlastung geschützt. Die Eingangs- und die Ausgangsklemme ist für Leitungen mit einem Querschnitt von 0,75-1,5 mm² geeignet.

Maße: L 146,5 x B 44 x H 30 mm, Eingangsspannung: AC: 220-240 V, DC: 170-280 V, Schaltungsart sekundärseitig: Reihenschaltung, Ansteuerung: DALI, Dimmbereich: 1-100 %, Umgebungstemperatur (ta): -25 °C bis +45 °C, Messpunkt (tc): max. +85 °C, Material: Kunststoff

Artikel-Nr.	Strom	Konfektionierung	Leistung	Preis €
17836010	1.000 mA	ohne	10-38 W	78,50





Ausstellung, Lennestedt



Anschlussbox, 230 V AC, 3-polig

3-polige Anschlussbox mit 100 mm Anschlussleitung, Material: Kunststoff. Die Eingangsklemme ist für Leitungen mit einem Querschnitt von 0,5 bis 2,5 mm² geeignet.

Artikel-Nr.	Spannung	Strom	Preis €
83330000	230 V	max. 16 A	6,90

IP20



Anschlussbox, 230 V AC, 5-polig (DALI / 1-10 V)

5-polige Anschlussbox mit 100 mm Anschlussleitung, Material: Kunststoff. Die Eingangsklemme ist für Leitungen mit einem Querschnitt von 0,5 bis 2,5 mm² geeignet.

Artikel-Nr.	Spannung	Strom	Preis €
83331000	230 V	max. 16 A	10,50

IP20

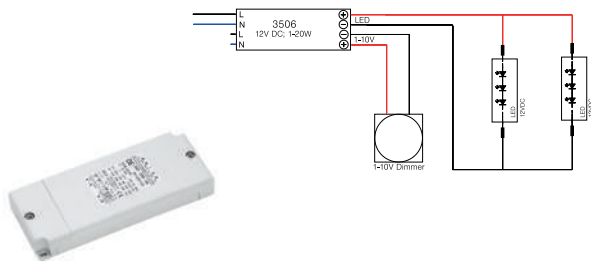

LED-Netzgerät 12 V DC, 1-10 V dimmbar (analog)

Dieses Netzgerät erfüllt die Anforderungen für Sicherheitsbeleuchtungsanlagen nach DIN EN 50172 VDE 0108-100:2005-01. Dieses Netzgerät ist durch Sicherungseinrichtungen gegen Überspannung und Kurzschluss sowie thermische und elektrische Überlastung geschützt. Die Eingangs- und die Ausgangsklemme ist für Leitungen mit einem Querschnitt von bis zu 1,5 mm² geeignet.

Maße: L 146 x B 55 x H 19 mm, Eingangsspannung: AC: 110-240 V, DC: 176-264 V, Frequenz: 50 Hz, Ansteuerung: 1-10 V, Umgebungstemperatur (ta): -20 °C bis +50 °C, Messpunkt (tc): max. +80 °C, Material: Kunststoff

Artikel-Nr.	Sekundärspannung	Leistung	Preis €
3506	12 V	0-20 W	54,00

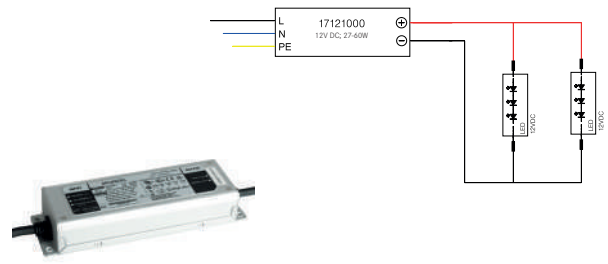

LED-Netzgerät 12 V DC, schaltbar

Dieses Netzgerät ist durch Sicherungseinrichtungen gegen Überspannung und Kurzschluss sowie thermische und elektrische Überlastung geschützt.

Maße: L 180 x B 63 x H 36 mm, Eingangsspannung: AC: 100-305 V, DC: 142-431 V, Frequenz: 50 Hz, Ansteuerung: schaltbar, Umgebungstemperatur (ta): -40 °C bis +80 °C, Messpunkt (tc): max. +85 °C, Material: Aluminium

Artikel-Nr.	Sekundärspannung	Leistung	Preis €
17121000	12 V	1-60 W	112,30

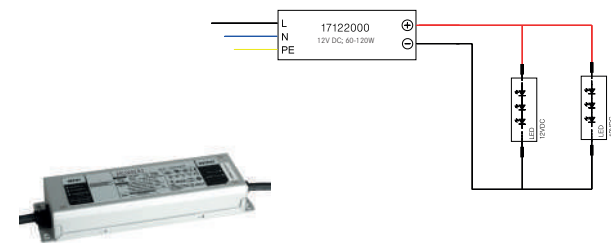

LED-Netzgerät 12 V DC, schaltbar

Dieses Netzgerät ist durch Sicherungseinrichtungen gegen Überspannung und Kurzschluss sowie thermische und elektrische Überlastung geschützt.

Maße: L 219 x B 63 x H 36 mm, Eingangsspannung: AC: 100-305 V, DC: 142-431 V, Frequenz: 50 Hz, Ansteuerung: schaltbar, Umgebungstemperatur (ta): -40 °C bis +80 °C, Messpunkt (tc): max. +90 °C, Material: Aluminium

Artikel-Nr.	Sekundärspannung	Leistung	Preis €
17122000	12 V	1-120 W	133,50



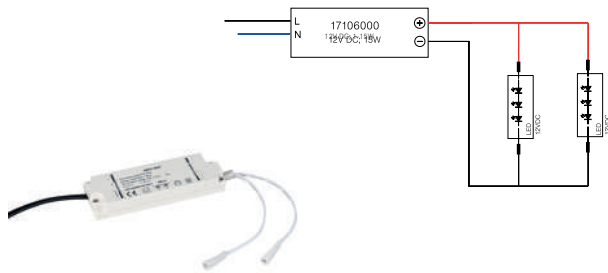

LED-Netzgerät 12 V DC, schaltbar

Dieses Netzgerät ist durch Sicherungseinrichtungen gegen Überspannung und Kurzschluss sowie thermische und elektrische Überlastung geschützt.

Maße: L 105 x B 49 x H 18 mm, Eingangsspannung: AC: 200-240 V, Frequenz: 50 Hz, Ansteuerung: schaltbar, Umgebungstemperatur (ta): 0 °C bis +45 °C, Messpunkt (tc): max. +75 °C, Material: Kunststoff, Lieferung: inkl. 2.000 mm Eingangsleitung (Euroflachstecker) und 2 x 150 mm Ausgangsleitung mit Stecksystem

Artikel-Nr.	Sekundärspannung	Leistung	Preis €
17106000	12 V	1-15 W	52,30

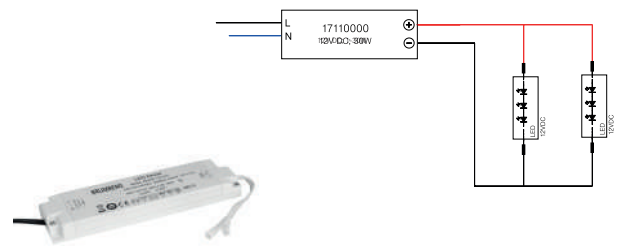

LED-Netzgerät 12 V DC, schaltbar

Dieses Netzgerät ist durch Sicherungseinrichtungen gegen Überspannung und Kurzschluss sowie thermische und elektrische Überlastung geschützt.

Maße: L 185 x B 48 x H 20 mm, Eingangsspannung: AC: 200-240 V, Frequenz: 50 Hz, Ansteuerung: schaltbar, Umgebungstemperatur (ta): 0 °C bis +45 °C, Messpunkt (tc): max. +85 °C, Material: Kunststoff, Lieferung: inkl. 2.000 mm Eingangsleitung (Euroflachstecker) und 2 x 150 mm Ausgangsleitung mit Stecksystem

Artikel-Nr.	Sekundärspannung	Leistung	Preis €
17110000	12 V	1-30 W	80,60



6-fach-Verteiler 12 V DC zu 17106 / 17110

Leistung: max. 30 W

Artikel-Nr.	Preis €
17107000	12,00



Verlängerungsleitung 12 V DC zu 17106 / 17110 / 17107

Leitungslänge 2.000 mm

Artikel-Nr.	Preis €
17108000	8,70

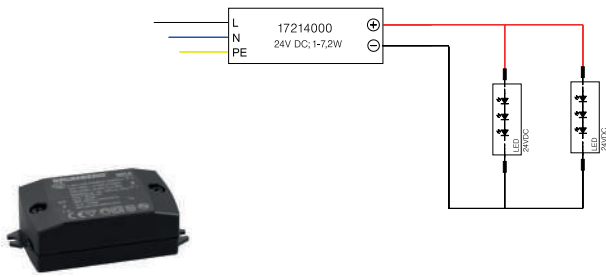

LED-Netzgerät 24 V DC, schaltbar

Dieses Netzgerät ist durch Sicherungseinrichtungen gegen Überspannung und Kurzschluss sowie thermische und elektrische Überlastung geschützt. Die Eingangs- und die Ausgangsklemme ist für Leitungen mit einem Querschnitt von bis zu 1,5 mm² geeignet.

Maße: L 68 x B 35 x H 21 mm, Eingangsspannung: AC: 90-264 V, Frequenz: 50 Hz, Ansteuerung: schaltbar, Umgebungstemperatur (ta): -20 °C bis +40 °C, Messpunkt (tc): max. +70 °C, Material: Kunststoff

Artikel-Nr.	Sekundärspannung	Leistung	Preis €
17214000	24 V	1-7,2 W	26,60

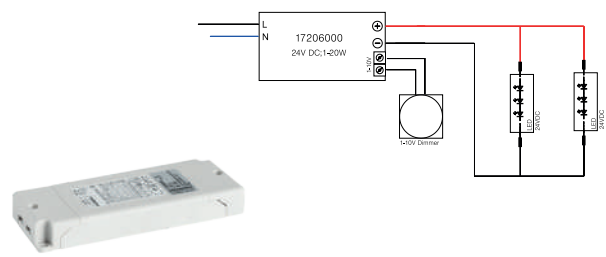

LED-Netzgerät 24 V DC, 1-10 V dimmbar (analog)

Dieses Netzgerät erfüllt die Anforderungen für Sicherheitsbeleuchtungsanlagen nach DIN EN 50172 VDE 0108-100:2005-01. Dieses Netzgerät ist durch Sicherungseinrichtungen gegen Überspannung und Kurzschluss sowie thermische und elektrische Überlastung geschützt.

Maße: L 146 x B 55 x H 19 mm, Eingangsspannung: AC: 90-264 V, DC: 176-264 V, Frequenz: 50 Hz, Ansteuerung: 1-10 V, Umgebungstemperatur (ta): -25 °C bis +50 °C, Messpunkt (tc): max. +80 °C, Material: Kunststoff

Artikel-Nr.	Sekundärspannung	Leistung	Preis €
17206000	24 V	1-20 W	53,70

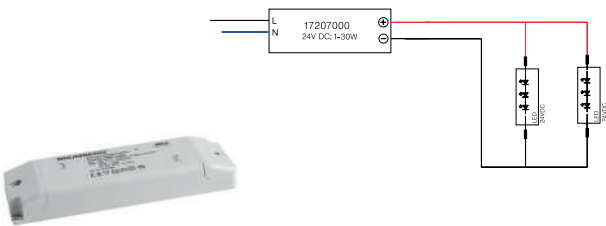

LED-Netzgerät 24 V DC, schaltbar

Dieses Netzgerät ist durch Sicherungseinrichtungen gegen Überspannung und Kurzschluss sowie thermische und elektrische Überlastung geschützt. Die Eingangs- und die Ausgangsklemme ist für Leitungen mit einem Querschnitt von bis zu 2,5 mm² geeignet.

Maße: L 160 x B 50 x H 22 mm, Eingangsspannung: AC: 90-264 V, DC: 140-370 V, Frequenz: 50 Hz, Ansteuerung: schaltbar, Umgebungstemperatur (ta): -20 °C bis +50 °C, Messpunkt (tc): max. +75 °C, Material: Kunststoff

Artikel-Nr.	Sekundärspannung	Leistung	Preis €
17207000	24 V	1-30 W	61,40

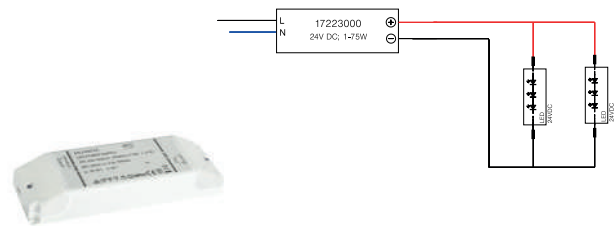

LED-Netzgerät 24 V DC, schaltbar

Dieses Netzgerät ist durch Sicherungseinrichtungen gegen Überspannung und Kurzschluss sowie thermische und elektrische Überlastung geschützt. Die Eingangs- und die Ausgangsklemme ist für Leitungen mit einem Querschnitt von bis zu 1,0 mm² geeignet.

Maße: L 185 x B 60 x H 31 mm, Eingangsspannung: AC: 198-264 V, Ansteuerung: schaltbar, Umgebungstemperatur (ta): -20 °C bis +50 °C, Messpunkt (tc): max. +85 °C, Material: Kunststoff

Artikel-Nr.	Sekundärspannung	Leistung	Preis €
17223000	24 V	1-75 W	110,20



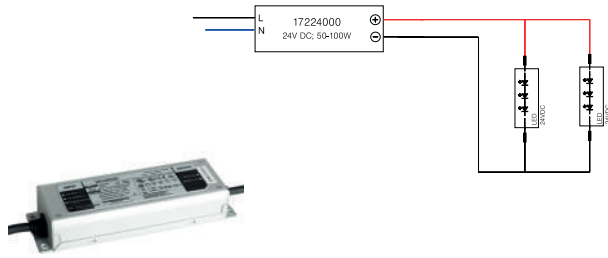

LED-Netzgerät 24 V DC, schaltbar

Dieses Netzgerät ist durch Sicherungseinrichtungen gegen Überspannung und Kurzschluss sowie thermische und elektrische Überlastung geschützt.

Maße: L 199 x B 63 x H 36 mm, Eingangsspannung: AC: 180-295 V, Ansteuerung: schaltbar, Umgebungstemperatur (ta): -40 °C bis +60 °C, Messpunkt (tc): max. +90 °C, Material: Aluminium

Artikel-Nr.	Sekundärspannung	Leistung	Preis €
17224000	24 V	1-100 W	122,90

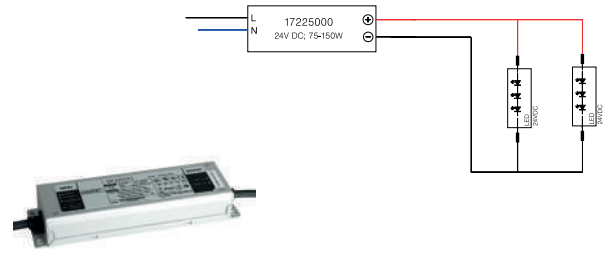

LED-Netzgerät 24 V DC, schaltbar

Dieses Netzgerät ist durch Sicherungseinrichtungen gegen Überspannung und Kurzschluss sowie thermische und elektrische Überlastung geschützt.

Maße: L 219 x B 63 x H 36 mm, Eingangsspannung: AC: 100-305 V, DC: 142-431 V, Ansteuerung: schaltbar, Umgebungstemperatur (ta): -40 °C bis +55 °C, Messpunkt (tc): max. +90 °C, Material: Aluminium

Artikel-Nr.	Sekundärspannung	Leistung	Preis €
17225000	24 V	1-150 W	133,50

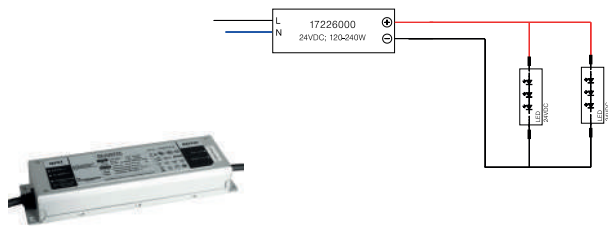

LED-Netzgerät 24 V DC, schaltbar

Dieses Netzgerät ist durch Sicherungseinrichtungen gegen Überspannung und Kurzschluss sowie thermische und elektrische Überlastung geschützt.

Maße: L 244 x B 71 x H 38 mm, Eingangsspannung: AC: 100-305 V, DC: 142-432 V, Ansteuerung: schaltbar, Umgebungstemperatur (ta): -40 °C bis +50 °C, Messpunkt (tc): max. +90 °C, Material: Aluminium

Artikel-Nr.	Sekundärspannung	Leistung	Preis €
17226000	24 V	1-240 W	173,80



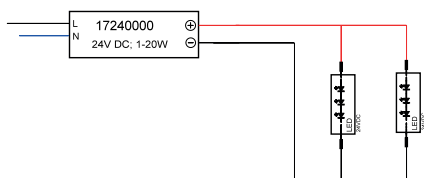

LED-Netzgerät 24 V DC, schaltbar NEU

Dieses Netzgerät ist durch Sicherungseinrichtungen gegen Überspannung und Kurzschluss sowie thermische und elektrische Überlastung geschützt. Die Eingangs- und die Ausgangsklemme ist für Leitungen mit einem Querschnitt von bis zu 1,5 mm² geeignet.

Maße: L 150 x B 40 x H 30 mm,
 Eingangsspannung: AC: 120-240 V,
 Frequenz: 50 Hz, Ansteuerung: schaltbar,
 Umgebungstemperatur (ta): -20 °C bis +45 °C,
 Messpunkt (tc): max. +85 °C,
 Material: Kunststoff

Artikel-Nr.	Sekundärspannung	Leistung	Preis €
17240000 NEU	24 V	1-20 W	24,90

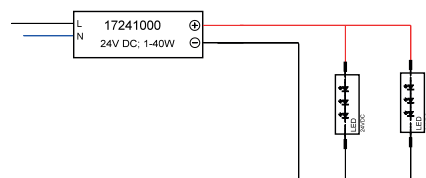

LED-Netzgerät 24 V DC, schaltbar NEU

Dieses Netzgerät ist durch Sicherungseinrichtungen gegen Überspannung und Kurzschluss sowie thermische und elektrische Überlastung geschützt. Die Eingangs- und die Ausgangsklemme ist für Leitungen mit einem Querschnitt von bis zu 1,5 mm² geeignet.

Maße: L 210 x B 40 x H 30 mm,
 Eingangsspannung: AC: 120-240 V,
 Frequenz: 50 Hz, Ansteuerung: schaltbar,
 Umgebungstemperatur (ta): -20 °C bis +45 °C,
 Messpunkt (tc): max. +85 °C,
 Material: Kunststoff

Artikel-Nr.	Sekundärspannung	Leistung	Preis €
17241000 NEU	24 V	1-40 W	32,90

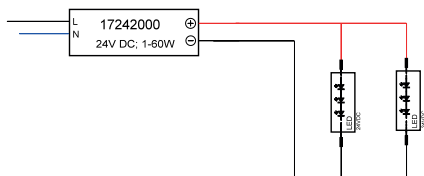

LED-Netzgerät 24 V DC, schaltbar NEU

Dieses Netzgerät ist durch Sicherungseinrichtungen gegen Überspannung und Kurzschluss sowie thermische und elektrische Überlastung geschützt. Die Eingangs- und die Ausgangsklemme ist für Leitungen mit einem Querschnitt von bis zu 1,5 mm² geeignet.

Maße: L 250 x B 40 x H 30 mm,
 Eingangsspannung: AC: 120-240 V,
 Frequenz: 50 Hz, Ansteuerung: schaltbar,
 Umgebungstemperatur (ta): -20 °C bis +45 °C,
 Messpunkt (tc): max. +85 °C,
 Material: Kunststoff

Artikel-Nr.	Sekundärspannung	Leistung	Preis €
17242000 NEU	24 V	1-60 W	43,90

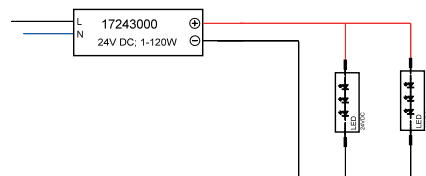

LED-Netzgerät 24 V DC, schaltbar NEU

Dieses Netzgerät ist durch Sicherungseinrichtungen gegen Überspannung und Kurzschluss sowie thermische und elektrische Überlastung geschützt. Die Eingangs- und die Ausgangsklemme ist für Leitungen mit einem Querschnitt von bis zu 1,5 mm² geeignet.

Maße: L 300 x B 40 x H 30 mm,
 Eingangsspannung: AC: 120-240 V,
 Frequenz: 50 Hz, Ansteuerung: schaltbar,
 Umgebungstemperatur (ta): -20 °C bis +45 °C,
 Messpunkt (tc): max. +85 °C,
 Material: Kunststoff

Artikel-Nr.	Sekundärspannung	Leistung	Preis €
17243000 NEU	24 V	1-120 W	66,90



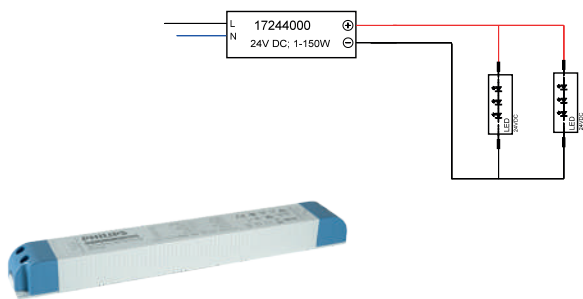

LED-Netzgerät 24 V DC, schaltbar

NEU

Dieses Netzgerät ist durch Sicherungseinrichtungen gegen Überspannung und Kurzschluss sowie thermische und elektrische Überlastung geschützt. Die Eingangs- und die Ausgangsklemme ist für Leitungen mit einem Querschnitt von bis zu 1,5 mm² geeignet.

Maße: L 310 x B 40 x H 30 mm,
 Eingangsspannung: AC: 120-240 V,
 Frequenz: 50 Hz, Ansteuerung: schaltbar,
 Umgebungstemperatur (ta): -20 °C bis +45 °C,
 Messpunkt (tc): max. +85 °C,
 Material: Kunststoff

Artikel-Nr.	Sekundärspannung	Leistung	Preis €
17244000 NEU	24 V	1-150 W	79,90

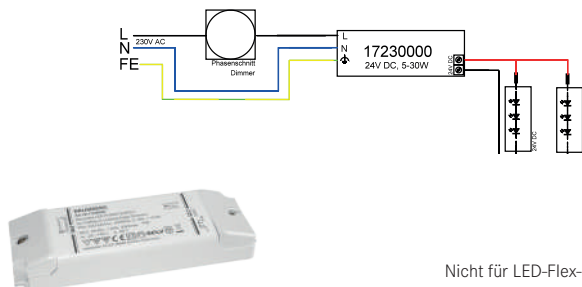

LED-Netzgerät 24 V DC, Phasenabschnitt dimmbar

NEU

Dieses Netzgerät ist durch Sicherungseinrichtungen gegen Überspannung und Kurzschluss sowie thermische und elektrische Überlastung geschützt.

Maße: L 145 x B 50 x H 22 mm,
 Eingangsspannung: AC: 220-240 V,
 Frequenz: 50 Hz, Ansteuerung: Phasenabschnitt,
 Umgebungstemperatur (ta): -20 °C bis +50 °C,
 Messpunkt (tc): max. +80 °C,
 Material: Kunststoff

Artikel-Nr.	Sekundärspannung	Leistung	Preis €
17230000 NEU	24 V	5-30 W	59,90

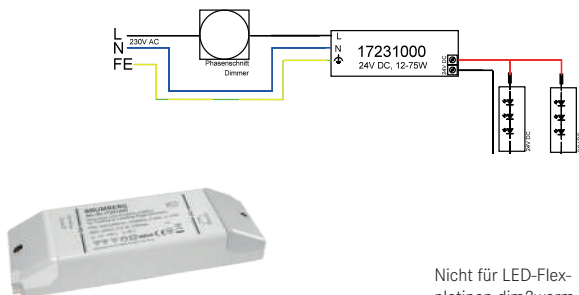

Nicht für LED-Flexplatinen dim2warm geeignet.

LED-Netzgerät 24 V DC, Phasenabschnitt dimmbar

NEU

Dieses Netzgerät ist durch Sicherungseinrichtungen gegen Überspannung und Kurzschluss sowie thermische und elektrische Überlastung geschützt.

Maße: L 185 x B 60 x H 31 mm,
 Eingangsspannung: AC: 220-240 V,
 Frequenz: 50 Hz, Ansteuerung: Phasenabschnitt,
 Umgebungstemperatur (ta): -10 °C bis +45 °C,
 Messpunkt (tc): max. +80 °C,
 Material: Kunststoff

Artikel-Nr.	Sekundärspannung	Leistung	Preis €
17231000 NEU	24 V	12-75 W	108,90

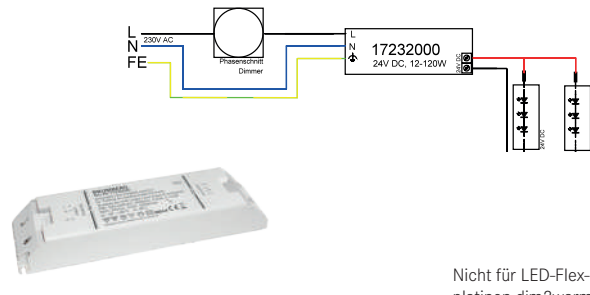

Nicht für LED-Flexplatinen dim2warm geeignet.

LED-Netzgerät 24 V DC, Phasenabschnitt dimmbar

NEU

Dieses Netzgerät ist durch Sicherungseinrichtungen gegen Überspannung und Kurzschluss sowie thermische und elektrische Überlastung geschützt.

Maße: L 223 x B 64 x H 32 mm,
 Eingangsspannung: AC: 220-240 V,
 Frequenz: 50 Hz, Ansteuerung: Phasenabschnitt,
 Umgebungstemperatur (ta): -20 °C bis +45 °C,
 Messpunkt (tc): max. +85 °C,
 Material: Kunststoff

Artikel-Nr.	Sekundärspannung	Leistung	Preis €
17232000 NEU	24 V	12-120 W	124,90





LED-Dimmer 12-24 V DC, dimmbar

LED-Dimmer-Serie für Konstanzspannungsbetrieb (12-24 V DC) über 4 Kanäle (ein- oder mehrfarbig). Die Verkabelung erfolgt schraublos über Steckklemmen. Leitungsquerschnitt: 0,5-2,5 mm². Zum Betrieb wird eine externe Spannungsversorgung benötigt, Ausgangssignal (Dimmung): PWM (Pulsweitenmodulation), mit Verpolungs- und Über-temperaturschutz.

Max. Ausgangsstrom: 10 A (4 x 2,5 A; 3 x 3,33 A; 2 x 5 A; 1 x 5 A)
 Max. Ausgangsleistung 12 V: 120 W (4 x 30 W; 3 x 40 W; 2 x 60 W; 1 x 60 W)
 Max. Ausgangsleistung 24 V: 240 W (4 x 60 W; 3 x 80 W; 2 x 120 W; 1 x 120 W)

18151000: 4-Kanal-Gerät mit max. 4 Adressen (KNX). Jedem Kanal (Ausgang) ist eine Adresse zugeordnet.

Der KNX-Dimmer kann für monochrome-, RGB- und RGBW-Leuchten verwendet werden. KNX zertifiziertes Gerät, konfigurierbar über ETS Software (4.0F oder höher). System-Applikation bzw. KNXPROD-Datei in Deutsch zum Download auf www.brumberg.com. Funktionen / Objekte: Schalten, relatives Dimmen, absolutes Dimmen, Preset, Szenen, Farb-Sequenzen, zwei vorprogrammierte Farbverläufe, etc.

18152000: 1- 4 Kanal-Gerät mit 1-4 Adressen (DALI). Die Kanäle (Ausgänge) können zu 1, 2, 3 oder 4 Adressen kombiniert werden. Alternativ zu DALI können die 4 Kanäle (Ausgänge) gleichzeitig, d.h. alle vier Kanäle verhalten sich gleich, über einen Taster gesteuert (gedimmt) werden (Push-dimm, Switch-dimm).

18153000: 1- 4 Kanal-Gerät mit 1-4 Adressen (DMX). Die Kanäle (Ausgänge) können zu 1, 2, 3 oder 4 Adressen kombiniert werden.

18154000: 1-4 Kanal-Gerät mit max. 4 x 1-10 V-Eingängen. Die Eingänge können miteinander kombiniert werden.

18155000: 2 x 2-Kanal-Gerät mit einer Adresse (DALI DT8) für TunableWhite-Leuchten. Je zwei Kanäle (Ausgänge) sind kombiniert (2 x ww, 2 x cw, max 2 x 5 A bzw. 4 x 2,5 A). Das Gerät kann unter anderem beispielsweise mit einem Power-DALI-Taststeuergerät TW (1713 DSTE), oder einem KNX DALI-Gateway TW (2099 REGHE) der Firma Jung, oder mit einem DALI-Potentiometer Tunable WH (2030 00), oder einem KNX DALI-Gateway Tunable WH Plus (2108 00) der Firma GIRA betrieben werden. Die angeschlossenen Leuchten können geschaltet, in der Farbtemperatur verändert und gedimmt werden.

Maße: L 170 x B 54 x H 30 mm, Umgebungstemperatur (ta): 0 °C bis +45 °C, Messpunkt (tc): max. +70 °C, Material: Kunststoff

Artikel-Nr.	Beschreibung	Preis €
18151000	KNX Systemvoraussetzung: mind. ETS 4.0F oder höher.	412,00
18152000	DALI (DT6)	121,90
18153000	DMX	104,90
18154000	1-10 V	103,80
18155000	DALI (DT8) TunableWhite	126,10



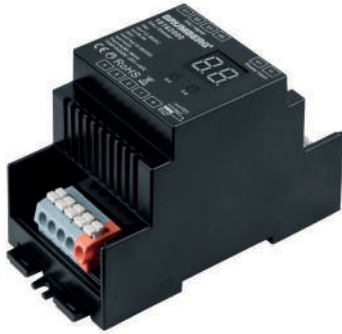

REG LED-Dimmer 12-24 V DC, dimmbar

LED-Dimmer-Serie für Konstantspannungsbetrieb (12-24 V DC) über 4 Kanäle (ein- oder mehrfarbig). Die Verkabelung erfolgt schraublos über Steckklemmen. Leitungsquerschnitt: 0,5-2,5 mm².

Zum Betrieb wird eine externe Spannungsversorgung benötigt, Ausgangssignal (Dimmung): PWM (Pulsweitenmodulation), mit Verpolungs- und Übertemperaturschutz.

Max. Ausgangsstrom: 10 A (4 x 2,5 A; 3 x 3,33 A; 2 x 5 A; 1 x 5 A)
 Max. Ausgangsleistung 12 V: 120 W (4 x 30 W; 3 x 40 W; 2 x 60 W; 1 x 60 W)
 Max. Ausgangsleistung 24 V: 240 W (4 x 60 W; 3 x 80 W; 2 x 120 W; 1 x 120 W)

18161000: 4-Kanal-Gerät mit max. 4 Adressen (KNX). Jedem Kanal (Ausgang) ist eine Adresse zugeordnet.

Der KNX-Dimmer kann für monochrome-, RGB- und RGBW-Leuchten verwendet werden. KNX zertifiziertes Gerät, konfigurierbar über ETS Software (4.0F oder höher). System-Applikation bzw. KNXPROD-Datei in Deutsch zum Download auf www.brumberg.com. Funktionen / Objekte: Schalten, relatives Dimmen, absolutes Dimmen, Preset, Szenen, Farb-Sequenzen, zwei vorprogrammierte Farbverläufe, etc.

18162000: 1- 4 Kanal-Gerät mit 1-4 Adressen (DALI). Die Kanäle (Ausgänge) können zu 1, 2, 3 oder 4 Adressen kombiniert werden. Alternativ zu DALI können die 4 Kanäle (Ausgänge) gleichzeitig, d.h. alle vier Kanäle verhalten sich gleich, über einen Taster gesteuert (gedimmt) werden (Push-dimm, Switch-dimm).

18163000: 1- 4 Kanal-Gerät mit 1- 4 Adressen (DMX). Die Kanäle (Ausgänge) können zu 1, 2, 3 oder 4 Adressen kombiniert werden.

18164000: 1- 4 Kanal-Gerät mit max. 4 x 1-10 V-Eingängen. Die Eingänge können miteinander kombiniert werden.

18165000: 2 x 2-Kanal-Gerät mit einer Adresse (DALI DT8) für TunableWhite-Leuchten. Je zwei Kanäle (Ausgänge) sind kombiniert (2 x ww, 2 x cw, max 2 x 5 A bzw. 4 x 2,5 A). Das Gerät kann unter anderem beispielsweise mit einem Power-DALI-Taststeuergerät TW (1713 DSTE), oder einem KNX DALI-Gateway TW (2099 REGHE) der Firma Jung, oder mit einem DALI-Potentiometer Tunable WH (2030 00), oder einem KNX DALI-Gateway Tunable WH Plus (2108 00) der Firma GIRA betrieben werden. Die angeschlossenen Leuchten können geschaltet, in der Farbtemperatur verändert und gedimmt werden. (L 54 x B 110 x H 66 mm, 3 TE).

Umgebungstemperatur (ta): 0 °C bis +45 °C,
 Messpunkt (tc): max. +75 °C, Material: Kunststoff

Artikel-Nr.	Beschreibung	Preis €
18161000	KNX Systemvoraussetzung: mind. ETS 4.0F oder höher. Breite: 4 TE	412,30
18162000	DALI (DT6) Breite: 3 TE	121,90
18164000	1-10 V Breite: 3TE	103,80
18165000	DALI (DT8) TunableWhite Breite: 3TE	126,10





LED-Dimmer 12-24 V DC, ZigBee dimmbar

ZigBee LED-Dimmer für Konstantspannungsbetrieb (12-24 V DC) über 5 Kanäle. Das Gerät ist für verschiedene Betriebsmodi einstellbar.

- 5 x „einfarbig“ (nicht unabhängig),
- 2 x „TunableWhite“ (nicht unabhängig),
- 1 x RGBW,
- 1 x RGB + TunableWhite

Zum Betrieb wird eine externe Spannungsversorgung benötigt. Die Eingangs- und die Ausgangsklemme ist für Leitungen mit einem Querschnitt von bis zu 1,5 mm² geeignet.

- Eingangsspannung: 12 – 24 V DC,
- Ausgangsspannung: abhängig von der Eingangsspannung (12-24 V DC),
- Ausgangsstrom: 4 A je Kanal,
- Ausgangsleistung: 48 W (12 V DC) – 96 W (24 V DC) je Kanal,
- Umgebungstemperatur (ta): 0 °C bis +45 °C,
- Messpunkt (tc): max. +75 °C,
- Inkl. Zulentlastung,
- Material: Kunststoff,
- Maße: L 145 x B 46,5 x H 16 mm,
- Frequenz: 2,4 GHz, Protokoll: ZigBee 3.0

Artikel-Nr.	Beschreibung	Preis €
18157000	ZigBee 3.0	103,80

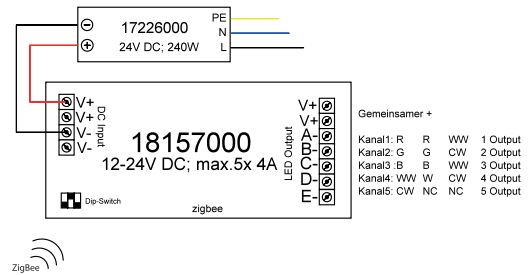
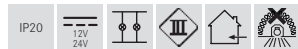



ZigBee-LED-Funkfernbedienung zu 18157000

ZigBee LED-Funksteuerung für den ZigBee-LED-Dimmer 18157000 ermöglicht das Koppeln von ZigBee-Beleuchtungsgeräten über die Touchlink- Inbetriebnahme. Unterstützt den Such- und Bindemodus zum Koppeln mit ZigBee-Beleuchtungsgeräten. Ermöglicht das Binden und Steuern von universellen DIM-, CCT-, RGB-, RGBW- und RGB + CCT-ZigBee-Beleuchtungsgeräten

Übertragungreichweite (Sichtverbindung): bis zu 30 m.

Bis zu vier Gruppen (max. 30 Empfänger) können mit einer Fernbedienung unabhängig gesteuert werden. Sieben individuelle Farben und Helligkeiten können gespeichert und abgerufen werden. Sechs voreingestellte Szenen und fünf Farbtemperaturen können abgerufen werden. Anpassung der RGB-Farbsättigung möglich.

Spannung (Batterie): 6 V DC - 2 x CR2032 (nicht im Lieferumfang)

Frequenz: 2,4 GHz, Sendeleistung (Ps) < 0 dBm, Protokoll: ZigBee 3.0
Maße: L 137 x B 45 x H 13 mm, Material: Kunststoff

Artikel-Nr.	Preis €
18207000	103,80

IP20



Privathaus, Norderstedt



LED-Dimmer 24 V DC, DALI-, 1-10 V-, PUSH-dimmbare

LED-Dimmer einkanalig (einfarbig) für Konstantspannungsbetrieb (24 V DC). Die Verkabelung erfolgt über Steckklemmen. Leitungsquerschnitt: 0,5 - 2,5 mm². Zum Betrieb wird eine externe Spannungsversorgung benötigt. Ausgangssignal (Dimmung): PWM (Pulsweitenmodulation). Mit Überlast-, Kurzschluss-, Übertemperatur- und Leerlaufschutz, max. Ausgangsstrom: 5 A.

Das Gerät kann über DALI oder einen Taster (Push-dimm) oder 1-10 V angesteuert werden. Zur Erweiterung der Leistung können mehrere Geräte als Master / Slave betrieben werden.

Maße: L 153 x B 30 x H 21 mm ohne Zugentlastung.
L 184 x B 35 x H 24 mm mit Zugentlastung, Eingangsspannung: 24 V DC, Ansteuerung: DALI, 1-10 V, DALI/PUSH, Dimmbereich 1 - 100 %, Umgebungstemperatur (ta): -20 °C bis +40 °C, Messpunkt (tc): max. +55 °C, Material: Kunststoff

Zugehörige 24 V-Netzteile finden Sie ab Seite 532.



TunableWhite LED-Dimmer 12-24 V DC, 2 x 1-10 V

LED-Dimmer zweikanalig (ein- oder zweifarbig) für Konstantspannungsbetrieb (12-24 V DC). Die Verkabelung erfolgt über Schraubklemmen. Leitungsquerschnitt: 0,5 - 2,5 mm². Zum Betrieb wird eine externe Spannungsversorgung benötigt.

Ausgangssignal (Dimmung): PWM (Pulsweitenmodulation). Mit Überlast- und Kurzschluss-Schutz, max. Ausgangsleistung: 2 x 192 W.

Das Gerät kann mit zwei 1-10 V-Signalen entweder zwei unabhängige Leuchtengruppen dimmen, oder eine TunableWhite-Gruppe in der Farbtemperatur verändern und dimmen.

Maße: L 167 x B 51 x H 23 mm, Eingangsspannung: 12-24 V DC, Ansteuerung: 1-10 V, Umgebungstemperatur (ta): -20 °C bis +50 °C, Messpunkt (tc): max. +75 °C, Material: Kunststoff

Zugehörige 12 / 24 V-Netzteile finden Sie ab Seite 530 / 532.

Artikel-Nr.	Sekundärspannung	Leistung	Preis €
17502000	24 V	0-120 W	99,70



Artikel-Nr.	Preis €
18156000	219,00

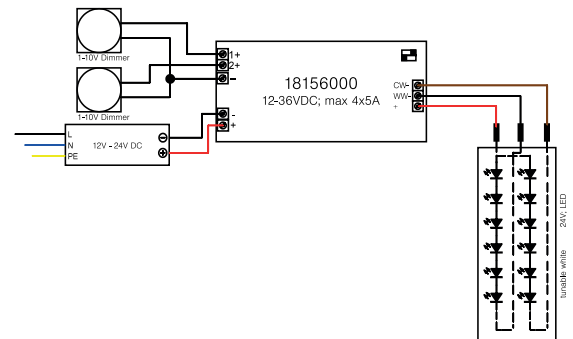
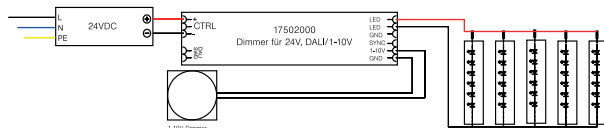



Privathaus, Hamburg



Weißlicht-Funksteuerung

Weißlicht-Funksteuerung zur Ansteuerung von einfarbigen LED-Modulen im Weißlichtbereich oder zur Ansteuerung der dim2warm-Flexplatinen 15312003 / 15362003.

Controller:

Spannung: 12-24 V DC,
 Strom: max. 10 A (2 x 5 A oder 3 x 3,33 A),
 Leistung: max. 120 W / 240 W (12 V DC / 24 V DC),
 Ansteuerung: negativ (gemeinsame Anode),
 Steuersignal: PWM,
 Funkfrequenz: 869,5 MHz,
 Reichweite (Sichtverbindung): bis zu 20 m,
 Umgebungstemperatur (ta): 0 °C bis +40 °C,
 Controller-Anschluss über Schraubklemmen,
 Maße: L 178 x B 46 x H 18 mm,
 Material: Kunststoff, Lieferung: inkl. Zugentlastung,
 Controller pro Fernbedienung: max. 4 (bei optimaler Funkverbindung)

Fernbedienung:

Spannung (Batterie): 4,5 V DC - 3 x AAA (nicht im Lieferumfang),
 Funkfrequenz: 869,5 MHz, Sendeleistung (Ps) < 0 dBm,
 Reichweite (Sichtverbindung): bis zu 20 m,
 Umgebungstemperatur (ta): 0 °C bis +40 °C,
 Maße: L 120 x B 48 x H 18 mm,
 Material: Kunststoff

Funktionsumfang:

- Ein / Aus
- Dimmung über Touchwheel
- Speichertasten S1 / S2
- Wahlkosten 25 % / 50 % / 75 % / 100 % Helligkeit

Zugehörige 12 / 24 V-Netzteile finden Sie ab Seite 530 / 532.

Artikel-Nr.	Beschreibung	Preis €
17528000	Weißlicht-Set (Controller inkl. Fernbedienung)	109,60
17511000	Weißlicht-Controller	52,80

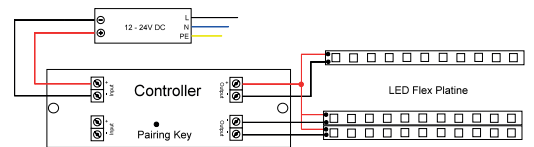



TunableWhite-Funksteuerung

TunableWhite-Funksteuerung zur Ansteuerung von zweifarbigen LED-Modulen im Weißlichtbereich.

Controller:

Spannung: 12-24 V DC,
 Strom: max. 2 x 5 A,
 Leistung: max. 120 W / 240 W (12 V DC / 24 V DC),
 Ansteuerung: negativ (gemeinsame Anode),
 Steuersignal: PWM,
 Funkfrequenz: 869,5 MHz,
 Reichweite (Sichtverbindung): bis zu 20 m,
 Umgebungstemperatur (ta): 0 °C bis +40 °C,
 Controller-Anschluss über Schraubklemmen,
 Maße: L 178 x B 46 x H 18 mm,
 Material: Kunststoff, Lieferung: inkl. Zugentlastung,
 Controller pro Fernbedienung: max. 4 (bei optimaler Funkverbindung)

Fernbedienung:

Spannung (Batterie): 4,5 V DC - 3 x AAA (nicht im Lieferumfang),
 Funkfrequenz: 869,5 MHz, Sendeleistung (Ps) < 0 dBm,
 Reichweite (Sichtverbindung): bis zu 20 m,
 Umgebungstemperatur (ta): 0 °C bis +40 °C,
 Maße: L 120 x B 48 x H 18 mm,
 Material: Kunststoff

Funktionsumfang:

- Ein / Aus
- Lichtfarbwechsel über Touchwheel
- Dimmung der eingestellten Lichtfarbe
- Speichertasten S1 / S2
- Wahltasten 25 % / 50 % / 75 % / 100 % Helligkeit

Zugehörige 12 / 24 V-Netzteile finden Sie ab Seite 530 / 532.

Artikel-Nr.	Beschreibung	Preis €
17518000	TunableWhite-Set (Controller inkl. Fernbedienung)	108,60
17511000	TunableWhite-Controller	52,80

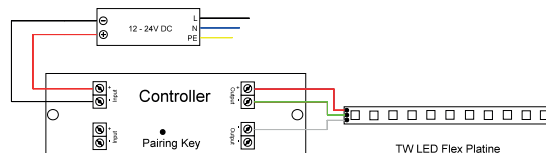
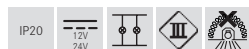



RGB-Funksteuerung

RGB-Funksteuerung zur Ansteuerung von RGB-LED-Modulen im Farblichtbereich.

Controller:

Spannung: 12-24 V DC,
 Strom: max. 3 x 3,33 A,
 Leistung: max. 120 W / 240 W (12 V DC / 24 V DC),
 Ansteuerung: negativ (gemeinsame Anode),
 Steuersignal: PWM,
 Funkfrequenz: 869,5 MHz,
 Reichweite (Sichtverbindung): bis zu 20 m,
 Umgebungstemperatur (ta): 0 °C bis +40 °C,
 Controller-Anschluss über Schraubklemmen,
 Maße: L 178 x B 46 x H 18 mm,
 Material: Kunststoff, Lieferung: inkl. Zugentlastung,
 Controller pro Fernbedienung: max. 4 (bei optimaler Funkverbindung)

Fernbedienung:

Spannung (Batterie): 4,5 V DC - 3 x AAA (nicht im Lieferumfang),
 Funkfrequenz: 869,5 MHz, Sendeleistung (Ps) < 0 dBm,
 Reichweite (Sichtverbindung): bis zu 20 m,
 Umgebungstemperatur (ta): 0 °C bis +40 °C,
 Maße: L 120 x B 48 x H 18 mm,
 Material: Kunststoff

Funktionsumfang:

- Ein / Aus
- RGB-Farbwechsel über Touchwheel
- Dimmtasten für rot / grün / blau
- Farbverlauf: Start / Stopp
- Farbverlauf: Geschwindigkeit

Zugehörige 12 / 24 V-Netzteile finden Sie ab Seite 530 / 532.

Artikel-Nr.	Beschreibung	Preis €
18233000	RGB-Set (Controller inkl. Fernbedienung)	108,70
17511000	RGB-Controller	52,80

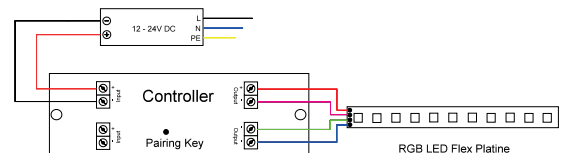
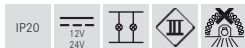



RGBW-Funksteuerung

RGBW-Funksteuerung zur Ansteuerung von RGBW-LED-Modulen für Farb- und Weißlicht.

Controller:

Spannung: 12-24 V DC,
 Strom: max. 4 x 2,5 A,
 Leistung: max. 120 W / 240 W (12 V DC / 24 V DC),
 Ansteuerung: negativ (gemeinsame Anode),
 Steuersignal: PWM,
 Funkfrequenz: 869,5 MHz,
 Reichweite (Sichtverbindung): bis zu 20 m,
 Umgebungstemperatur (ta): 0 °C bis +40 °C,
 Controller-Anschluss über Schraubklemmen,
 Maße: L 178 x B 46 x H 18 mm,
 Material: Kunststoff, Lieferung: inkl. Zugentlastung,
 Controller pro Fernbedienung: max. 4 (bei optimaler Funkverbindung)

Fernbedienung:

Spannung (Batterie): 4,5 V DC - 3 x AAA (nicht im Lieferumfang),
 Funkfrequenz: 869,5 MHz, Sendeleistung (Ps) < 0 dBm,
 Reichweite (Sichtverbindung): bis zu 20 m,
 Umgebungstemperatur (ta): 0 °C bis +40 °C,
 Maße: L 120 x B 48 x H 18 mm,
 Material: Kunststoff

Funktionsumfang:

- Ein / Aus
- Weißlichtauswahl (ww / nw / w)
- RGB-Farbwechsel über Touchwheel
- Dimmtasten für rot / grün / blau / weiß
- Dimmung der eingestellten Lichtfarbe
- Speichertasten S1 / S2
- Farbverlauf: Start / Stopp
- Farbverlauf: Geschwindigkeit

Zugehörige 12 / 24 V-Netzteile finden Sie ab Seite 530 / 532.

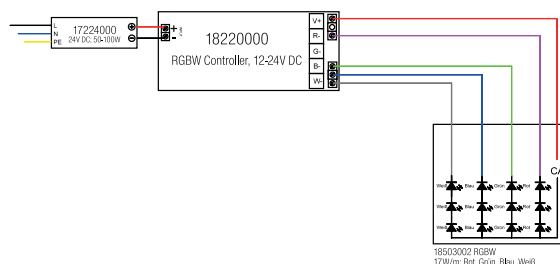

Artikel-Nr.	Beschreibung	Preis €
18223000	RGBW-Set (Controller inkl. Fernbedienung)	119,70
18220000	RGBW-Controller	60,50

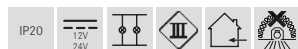



Funksystem-Controller für 1-4 Kanal-Betrieb

Funksystem-Controller universell zur Ansteuerung von 1-4-Kanal-LED-Modulen.

Mögliche Ansteuerungsvarianten:

Weißlicht, TunableWhite, RGB, RGBW

Kompatibel zu:

Fernbedienung Weißlicht: 18199000, 18202000,
 Fernbedienung TunableWhite: 18198000, 18201000,
 Fernbedienung RGB: 18197000, 18200000,
 Fernbedienung RGBW: 18196000, 18194070 bzw. 18194080.

Weitere Funktionen zu den oben genannten Komponenten entnehmen Sie bitte der jeweiligen Produktbeschreibung.

Funk-Master-Controller 18192000:

Spannung: 12-24 V DC,
 Strom: max. 4 x 2,5 A,
 Leistung: max. 120 W / 240 W (12 V DC / 24 V DC),
 Ansteuerung: negativ (gemeinsame Anode),
 Steuersignal: PWM,
 Funkfrequenz: 869,5 MHz,
 Reichweite (Sichtverbindung): bis zu 20 m,
 Umgebungstemperatur (ta): 0 °C bis +40 °C,
 Controller-Anschluss über Schraubklemmen,
 Maße: L 160 x B 45 x H 18 mm,
 Material: Kunststoff, Lieferung: inkl. Zugentlastung,
 Controller pro Fernbedienung: max. 4 (bei optimaler Funkverbindung)

Controller zur Systemerweiterung: 18195000 (kabelgebunden):

Spannung: 12-24 V DC,
 Strom: max. 4 x 2,5 A,
 Leistung: max. 120 W / 240 W (12 V DC / 24 V DC),
 Ansteuerung: negativ (gemeinsame Anode),
 Steuersignal: PWM,
 Umgebungstemperatur (ta): 0 °C bis +40 °C,
 Controller-Anschluss über Schraubklemmen,
 Maße: L 160 x B 45 x H 18 mm,
 Material: Kunststoff, Lieferung: inkl. Zugentlastung

Zugehörige 12 / 24 V-Netzteile finden Sie ab Seite 530 / 532.

Artikel-Nr.	Beschreibung	Preis €
18192000	Funk-Master-Controller	136,70
18195000	Controller zur Systemerweiterung, kabelgebunden	73,10

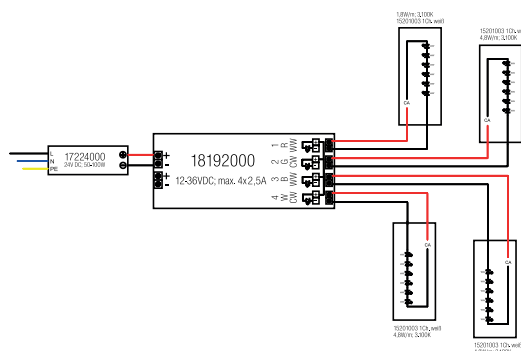



Weißlicht-Funkfernbedienung zu 18192000

Weißlicht-Funkfernbedienung zur Ansteuerung von einfarbigen LED-Modulen im Weißlichtbereich oder zur Ansteuerung der dim2warm-Flexplatinen 15312003 / 15362003.

Spannung (Batterie): 4,5 V DC - 3 x AAA (nicht im Lieferumfang),
 Funkfrequenz: 869,5 MHz, Sendeleistung (Ps) < 0 dBm,
 Reichweite (Sichtverbindung): bis zu 20 m,
 Umgebungstemperatur (ta): 0 °C bis +40 °C,
 Maße: L 140 x B 48 x H 17 mm,
 Material: Kunststoff, Lieferung: inkl. Wandhalterung

Funktionsumfang:

- Ein / Aus
- Dimmung über Touchwheel
- Speichertasten S1 bis S6
- Wahltasten 25 % / 50 % / 75 % / 100 % Helligkeit
- Controllerauswahltasten für Zone 1 bis 6

Kompatibel zu Funk-Master-Controller 18192000, weitere Funktionen entnehmen Sie bitte der Produktbeschreibung.



Weißlicht-Tischfernbedienung zu 18192000

Weißlicht-Tischfernbedienung zur Ansteuerung von einfarbigen LED-Modulen im Weißlichtbereich oder zur Ansteuerung der dim2warm-Flexplatinen 15312003 / 15362003.

Spannung (Batterie): 3 V DC - 1 x CR2025 (nicht im Lieferumfang),
 Funkfrequenz: 869,5 MHz, Sendeleistung (Ps) < 0 dBm,
 Reichweite (Sichtverbindung): bis zu 20 m,
 Umgebungstemperatur (ta): 0 °C bis +40 °C,
 Maße: L 96 x B 65 x H 74 mm,
 Material: Kunststoff

Funktionsumfang:

- Ein / Aus
- Dimmung über Drehdimmer

Kompatibel zu Funk-Master-Controller 18192000, weitere Funktionen entnehmen Sie bitte der Produktbeschreibung.

Artikel-Nr.	Preis €
18199000	115,50

IP20

Artikel-Nr.	Preis €
18202000	83,70

IP20

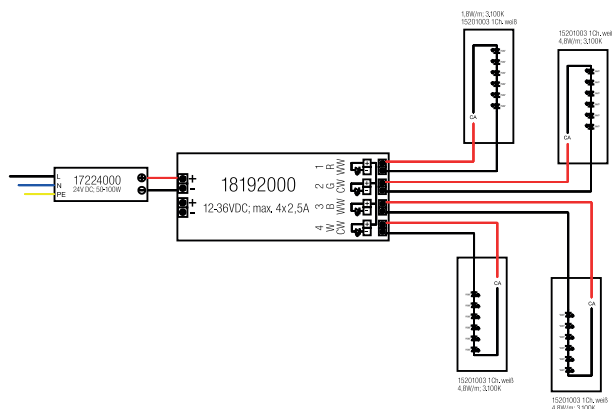
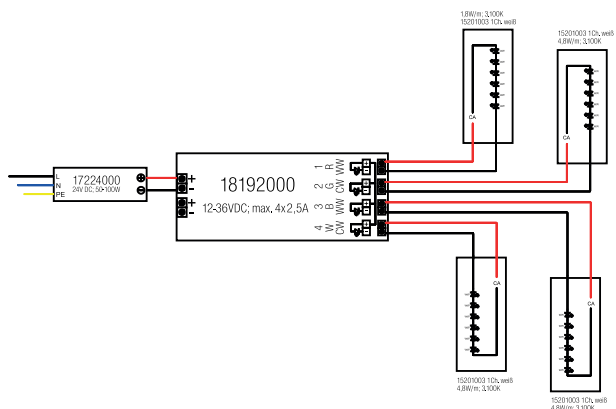



TunableWhite-Funkfernbedienung zu 18192000

TunableWhite-Funkfernbedienung zur Ansteuerung von zweifarbigem LED-Modulen im Weißlichtbereich.

Spannung (Batterie): 4,5 V DC - 3 x AAA (nicht im Lieferumfang),
 Funkfrequenz: 869,5 MHz, Sendeleistung (Ps) < 0 dBm,
 Reichweite (Sichtverbindung): bis zu 20 m,
 Umgebungstemperatur (ta): 0 °C bis +40 °C,
 Maße: L 140 x B 48 x H 17 mm,
 Material: Kunststoff, Lieferung: inkl. Wandhalterung

Funktionsumfang:

- Ein / Aus
- Lichtfarbwechsel über Touchwheel
- Dimmung der eingestellten Lichtfarbe
- Speichertasten S1 bis S6
- Wahlstasten 25 % / 50 % / 75 % / 100 % Helligkeit
- Controllerauswahlstasten für Zone 1 bis 6

Kompatibel zu Funk-Master-Controller 18192000, weitere Funktionen entnehmen Sie bitte der Produktbeschreibung.



TunableWhite-Tischfernbedienung zu 18201000

TunableWhite-Tischfernbedienung zur Ansteuerung von zweifarbigem LED-Modulen im Weißlichtbereich.

Spannung (Batterie): 3 V DC - 1 x CR2025 (nicht im Lieferumfang),
 Funkfrequenz: 869,5 MHz, Sendeleistung (Ps) < 0 dBm,
 Reichweite (Sichtverbindung): bis zu 20 m,
 Umgebungstemperatur (ta): 0 °C bis +40 °C,
 Maße: L 96 x B 65 x H 74 mm,
 Material: Kunststoff

Funktionsumfang:

- Ein / Aus
- Lichtfarbwechsel über Drehdimmer
- Dimmung über Drehdimmer

Kompatibel zu Funk-Master-Controller 18192000, weitere Funktionen entnehmen Sie bitte der Produktbeschreibung.

Artikel-Nr.	Preis €
18198000	126,10

IP20

Artikel-Nr.	Preis €
18201000	94,30

IP20

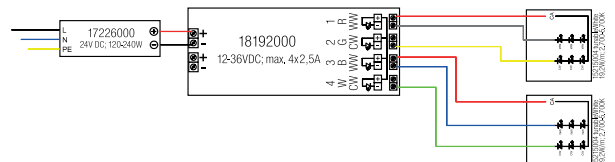
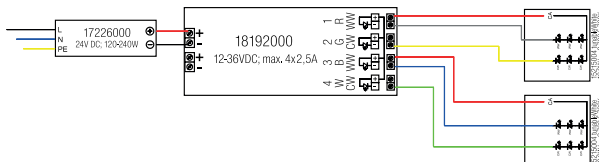



RGB-Funkfernbedienung zu 18192000

RGB-Funkfernbedienung zur Ansteuerung von RGB-LED-Modulen im Farblichtbereich.

Spannung (Batterie): 4,5 V DC - 3 x AAA (nicht im Lieferumfang),
 Funkfrequenz: 869,5 MHz, Sendeleistung (Ps) < 0 dBm,
 Reichweite (Sichtverbindung): bis zu 20 m,
 Umgebungstemperatur (ta): 0 °C bis +40 °C,
 Maße: L 140 x B 48 x H 17 mm,
 Material: Kunststoff, Lieferung: inkl. Wandhalterung

Funktionsumfang:

- Ein / Aus
- RGB-Farbwechsel über Touchwheel
- Dimmtasten für rot / grün / blau
- Farbverlauf: Start / Stopp
- Farbverlauf: Geschwindigkeit
- Dimmung der eingestellten Lichtfarbe
- Speichertaste S
- Controllerauswahltasten für Zone 1 bis 6

Kompatibel zu Funk-Master-Controller 18192000, weitere Funktionen entnehmen Sie bitte der Produktbeschreibung.



RGB-Tischfernbedienung zu 18192000

RGB-Tischfernbedienung zur Ansteuerung von RGB-LED-Modulen im Farblichtbereich.

Spannung (Batterie): 3 V DC - 1 x CR2025 (nicht im Lieferumfang),
 Funkfrequenz: 869,5 MHz, Sendeleistung (Ps) < 0 dBm,
 Reichweite (Sichtverbindung): bis zu 20 m,
 Umgebungstemperatur (ta): 0 °C bis +40 °C,
 Maße: L 96 x B 65 x H 74 mm,
 Material: Kunststoff

Funktionsumfang:

- Ein / Aus
- RGB-Farbwechsel über Drehdimmer
- Dimmung über Drehdimmer

Kompatibel zu Funk-Master-Controller 18192000, weitere Funktionen entnehmen Sie bitte der Produktbeschreibung.

Artikel-Nr.	Preis €
18197000	143,10

IP20

Artikel-Nr.	Preis €
18200000	94,30

IP20

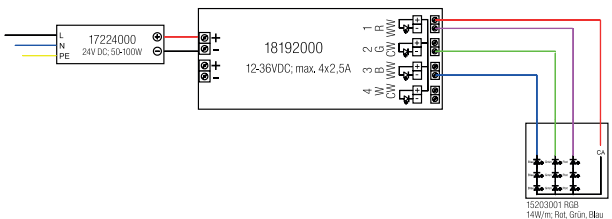
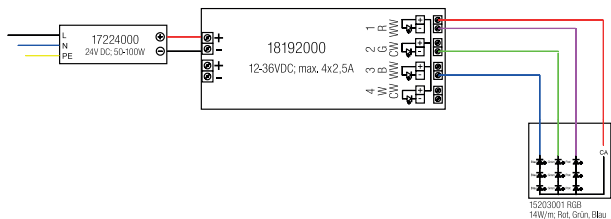



RGBW-Funkfernbedienung zu 18192000

RGBW-Funkfernbedienung zur Ansteuerung von RGBW-LED-Modulen für Farb- und Weißlicht.

Spannung (Batterie): 4,5 V DC - 3 x AAA (nicht im Lieferumfang),
 Funkfrequenz: 869,5 MHz, Sendeleistung (Ps) < 0 dBm,
 Reichweite (Sichtverbindung): bis zu 20 m,
 Umgebungstemperatur (ta): 0 °C bis +40 °C,
 Maße: L 152 x B 52 x H 19 mm,
 Material: Kunststoff, Lieferung: inkl. Wandhalterung

Funktionsumfang:

- Ein / Aus
- RGBW-Farbwechsel über Touchwheel
- Weißlichtauswahltaste (ww / nw / w)
- Dimmtasten für rot / grün / blau / weiß
- Farbverlauf: Start / Stopp
- Farbverlauf: Geschwindigkeit
- Dimmung der eingestellten Lichtfarbe über Touchfeld
- Speichertaste S1 bis S4
- Controllerauswahltasten für Zone 1 bis 4

Kompatibel zu Funk-Master-Controller 18192000, weitere Funktionen entnehmen Sie bitte der Produktbeschreibung.



RGBW-Funk-Wandpanel zu 18192000

RGBW-Funk-Wandpanel zur Ansteuerung von RGBW-LED-Modulen für Farb- und Weißlicht.

Nennspannung: 110-230 V AC 50 Hz,
 Stromaufnahme: 15 mA,
 Funkfrequenz: 869,5 MHz, Sendeleistung (Ps) < 0 dBm,
 Reichweite (Sichtverbindung): bis zu 20 m,
 Umgebungstemperatur (ta): 0 °C bis +40 °C,
 Anschluss über Schraubklemmen,
 Montage in Gerätedose (Unterputz),
 Einbautiefe in Gerätedose: 20 mm,
 Außenabmessungen: L 86 x B 86 x T 12 mm,
 Material: Glas / Kunststoff,
 Controller pro Wandpanel: max. 4 (bei optimaler Funkverbindung)

Funktionsumfang:

- Ein / Aus
- RGB-Farbwechsel über Touchwheel
- Dimmtasten für rot / grün / blau / weiß
- Dimmung der eingestellten Lichtfarbe
- Speichertaste S
- Farbverlauf: Start / Stopp
- Farbverlauf: Geschwindigkeit

Kompatibel zu Funk-Master-Controller 18192000, weitere Funktionen entnehmen Sie bitte der Produktbeschreibung.

Artikel-Nr.	Preis €
18196000	157,90

IP20

Artikel-Nr.	Farbe	Preis €
18194070	weiß	147,30
18194080	schwarz	147,30

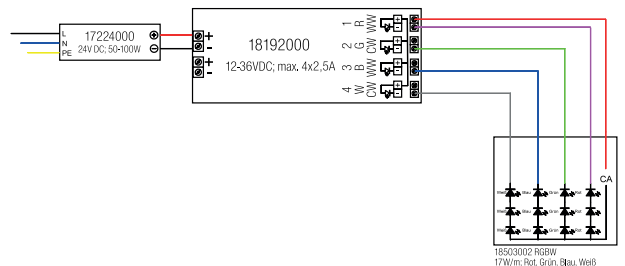
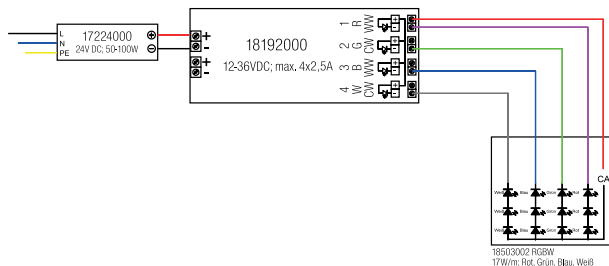



Funksystem-Controller für 1-5 Kanal-Betrieb NEU

Funksystem-Controller universell zur Ansteuerung von 1-5-Kanal-LED-Modulen.

Mögliche Ansteuerungsvarianten:
RGB + TunableWhite

Funk-Master-Controller 18190000:
 Spannung: 12-24 V DC,
 Strom: max. 5 x 2,0 A, 4 x 2,5 A, 3 x 3,33 A, 2 x 5,0 A, 1 x 5,0 A,
 Leistung: max. 120 W / 240 W (12 V DC / 24 V DC),
 Ansteuerung: negativ (gemeinsame Anode),
 Steuersignal: PWM,
 Funkfrequenz: 869,5 MHz,
 Reichweite (Sichtverbindung): bis zu 20 m,
 Umgebungstemperatur (ta): 0 °C bis +40 °C,
 Maße: L 170 x B 59 x H 29 mm,
 Material: Kunststoff, Lieferung: inkl. Zugentlastung,
 Controller pro Fernbedienung: max. 4 (bei optimaler Funkverbindung)

Kompatibel zu:
 Fernbedienung RGB + TW: 18205000
 Weitere Funktionen zu den oben genannten Komponenten entnehmen Sie bitte der jeweiligen Produktbeschreibung.

Zugehörige 12 / 24 V-Netzteile finden Sie ab Seite 530 / 532.

Artikel-Nr.	Beschreibung	Preis €
18190000	NEU 5-Kanal-Controller	159,00

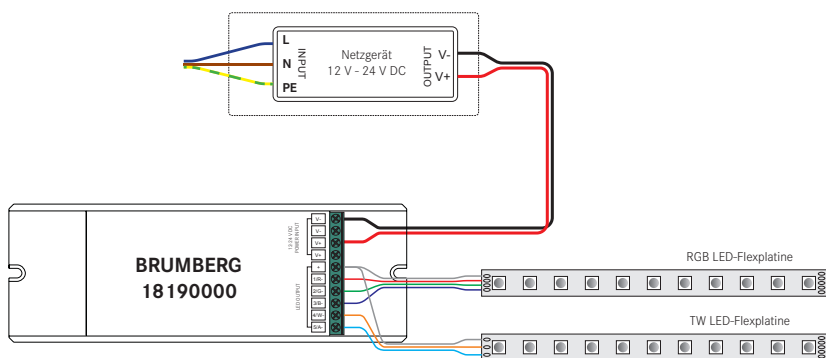



RGB-TW Fernbedienung zu 18190000

NEU

RGB+TW Fernbedienung zur Ansteuerung von 5-kanaligen LED-Modulen mit RGB und TunableWhite.

Spannung (Batterie): 4,5 V DC - 3 x AAA (nicht im Lieferumfang),
 Funkfrequenz: 869,5 MHz, Sendeleistung (Ps) < 0 dBm,
 Reichweite (Sichtverbindung): bis zu 20 m,
 Umgebungstemperatur (ta): 0 °C bis +40 °C,
 Maße: L 153 x B 52 x H 19 mm,
 Material: Kunststoff, Lieferung: inkl. Wandhalterung

Funktionsumfang:

- Ein / Aus
- RGB+TW-Farbwechsel über Touch-Wheel und -Slider
- Weißlichtauswahltaste (ww / nw / w)
- Dimmtasten für rot / grün / blau / weiß
- Farbverlauf: Start / Stopp
- Farbverlauf: Geschwindigkeit
- Dimmung der eingestellten Lichtfarbe über Touchfeld
- Speichertaste S1 bis S4
- Controllerauswahltasten für Zone 1 bis 4

Kompatibel zu Funk-Master-Controller 18190000, weitere Funktionen entnehmen Sie bitte der Produktbeschreibung.

Artikel-Nr.	Preis €
18205000 NEU	175,00

IP20



Bügel mit Fassung GX5,3, mit Zugentlastung

Zur **Federbefestigung** mit 2-poliger Steckklemme 2 x 2,5 mm² und Zugentlastung.

Ausführung: GX5,3, Material: Stahl / Kunststoff / Keramik

Artikel-Nr.	Preis €
536600	4,20

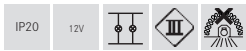

Bügel mit Fassung GX5,3, mit Zugentlastung

Zur **Steckbefestigung** mit 2-poliger Steckklemme 2 x 2,5 mm² und Zugentlastung.

Ausführung: GX5,3, Material: Stahl / Kunststoff / Keramik

Artikel-Nr.	Preis €
536400	4,20

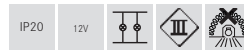

Bügel mit Fassung GZ10, mit Zugentlastung

Zur **Federbefestigung** mit 2-poliger Steckklemme 2 x 2,5 mm² und Zugentlastung.

Ausführung: GZ10, Material: Stahl / Kunststoff / Keramik

Artikel-Nr.	Preis €
535800	11,50

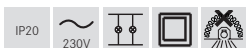

Bügel mit Fassung GZ10, mit Zugentlastung

Zur **Steckbefestigung** mit 2-poliger Steckklemme 2 x 2,5 mm² und Zugentlastung.

Ausführung: GZ10, Material: Stahl / Kunststoff / Keramik

Artikel-Nr.	Preis €
535900	11,50

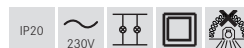



Fassung GU10

Fassung GU10 QPAR51 (Leuchtenhalbteil) mit Zuleitung.
Ohne Zugentlastung.*

Ausführung: GU10, Material: Kunststoff / Keramik

Artikel-Nr.	Preis €
535500	5,30

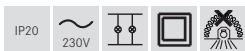

*Hinweis: Bauseitig ist für Zug- und Schubentlastung zu sorgen! 



AMP-Verteiler 6-fach Niedervolt

AMP-Verteiler 6-fach.
Geeignet für 12 V-Lichtsysteme (AC).

Artikel-Nr.	Beschreibung	Preis €
536100	AMP-Verteiler 6-fach	13,30

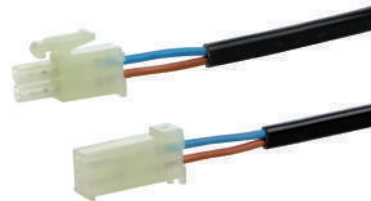
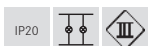

AMP-Leitung Niedervolt

AMP-Leitung mit Stecker und Kupplung.
Geeignet für 12 V-Lichtsysteme (AC).

Artikel-Nr.	Beschreibung	Preis €
536500	Länge: 2.000 mm	8,40



Privathaus, Neustadt



Reduzierring 120 mm

Reduzierring geeignet für Einbaustrahler mit Montagefedern
 Außendurchmesser 120 mm (geeignet für bauseits vorliegende
 Deckenausschnitte von bis zu 110 mm), Innendurchmesser 68 oder
 74 mm (bauseits auf 74 mm änderbar)

Lieferumfang: 1x Reduzierring inkl. 1 Satz Federverlängerung
 Material: Aluminium

Artikel-Nr.	Farbe	Preis €
81004020	chrom	55,10
81004070	weiß	29,90
81004080	schwarz	29,90
81004150	nickel matt	59,90



Reduzierring 150 mm

Reduzierring geeignet für Einbaustrahler mit Montagefedern
 Außendurchmesser 150 mm (geeignet für bauseits vorliegende
 Deckenausschnitte von bis zu 140 mm), Innendurchmesser 68 oder
 74 mm (bauseits auf 74 mm änderbar)

Lieferumfang: 1x Reduzierring inkl. 1 Satz Federverlängerung
 Material: Aluminium

Artikel-Nr.	Farbe	Preis €
81005020	chrom	65,90
81005070	weiß	32,00
81005080	schwarz	32,00
81005150	nickel matt	82,90

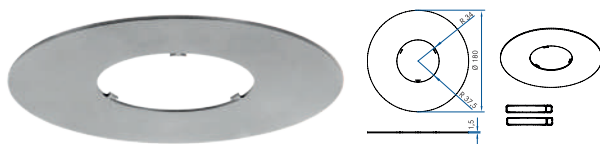

Reduzierring 180 mm

Reduzierring geeignet für Einbaustrahler mit Montagefedern
 Außendurchmesser 180 mm (geeignet für bauseits vorliegende Decken-
 ausschnitte von bis zu 170 mm), Innendurchmesser 68 oder 74 mm
 (bauseits auf 74 mm änderbar)

Lieferumfang: 1x Reduzierring inkl. 1 Satz Federverlängerung
 Material: Aluminium

Artikel-Nr.	Farbe	Preis €
81006020	chrom	76,00
81006070	weiß	34,90
81006080	schwarz	34,90
81006150	nickel matt	99,90



Reduzerring 120 mm

Reduzerring geeignet für Einbaustrahler mit Montagefedern
 Außendurchmesser 120 mm (geeignet für bauseits vorliegende
 Deckenausschnitte von bis zu 110 mm), Innendurchmesser 83 mm

Lieferumfang: 1x Reduzerring inkl. 1 Satz Federverlängerung
 Material: Aluminium

Artikel-Nr.	Farbe	Preis €
81007020	chrom	55,10
81007070	weiß	29,90
81007080	schwarz	29,90
81007150	nickel matt	59,90



Reduzerring 150 mm

Reduzerring geeignet für Einbaustrahler mit Montagefedern
 Außendurchmesser 150 mm (geeignet für bauseits vorliegende
 Deckenausschnitte von bis zu 140 mm), Innendurchmesser 83 mm

Lieferumfang: 1x Reduzerring inkl. 1 Satz Federverlängerung
 Material: Aluminium

Artikel-Nr.	Farbe	Preis €
81008020	chrom	65,50
81008070	weiß	32,00
81008080	schwarz	32,00
81008150	nickel matt	64,90



Reduzerring 180 mm

Reduzerring geeignet für Einbaustrahler mit Montagefedern
 Außendurchmesser 180 mm (geeignet für bauseits vorliegende
 Deckenausschnitte von bis zu 170 mm), Innendurchmesser 83 mm

Lieferumfang: 1x Reduzerring inkl. 1 Satz Federverlängerung
 Material: Aluminium

Artikel-Nr.	Farbe	Preis €
81009020	chrom	76,00
81009070	weiß	34,90
81009080	schwarz	34,90
81009150	nickel matt	73,90



Reduzierring 150 mm

Reduzierring geeignet für Einbaustrahler mit Montagefedern
 Außendurchmesser 150 mm (geeignet für bauseits vorliegende
 Deckenausschnitte von bis zu 140 mm), Innendurchmesser 96 mm

Lieferumfang: 1x Reduzierring inkl. 1 Satz Federverlängerung
 Material: Aluminium

Artikel-Nr.	Farbe	Preis €
81014020	chrom	65,90
81014070	weiß	32,00
81014080	schwarz	32,00
81014150	nickel matt	64,90



Reduzierring 180 mm

Reduzierring geeignet für Einbaustrahler mit Montagefedern
 Außendurchmesser 180 mm (geeignet für bauseits vorliegende
 Deckenausschnitte von bis zu 170 mm), Innendurchmesser 96 mm

Lieferumfang: 1x Reduzierring inkl. 1 Satz Federverlängerung
 Material: Aluminium

Artikel-Nr.	Farbe	Preis €
81015020	chrom	76,00
81015070	weiß	34,90
81015080	schwarz	34,90
81015150	nickel matt	73,90

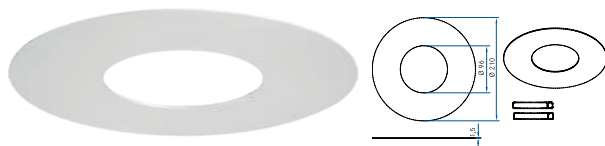

Reduzierring 210 mm

Reduzierring geeignet für Einbaustrahler mit Montagefedern
 Außendurchmesser 210 mm (geeignet für bauseits vorliegende
 Deckenausschnitte von bis zu 200 mm), Innendurchmesser 96 mm

Lieferumfang: 1x Reduzierring inkl. 1 Satz Federverlängerung
 Material: Aluminium

Artikel-Nr.	Farbe	Preis €
81016020	chrom	85,00
81016070	weiß	38,90
81016080	schwarz	38,90
81016150	nickel matt	83,90



Reduzierring für Einbauleuchten

Standard-Reduzierring, weiß, D = 180 mm Standard-Reduzierring für Einbaustrahler mit Außendurchmesser 84 - 87 mm, als Adapter für Deckenausschnitt 100 - 160 mm, Durchmesser 180 mm, Aufbauhöhe 5 mm, passend z.B. für die Brumberg-Strahler 1963...

Die letztliche Einbautiefe richtet sich nach dem verwendeten Einbaustrahler bzw. der Bestückung der Leuchte. Mechanische Einbautiefe ohne Leuchte = 50 mm.

Material: Stahl

Artikel-Nr.	Farbe	Preis €
81001070	weiß	32,90





Montagefeder für Einbauleuchten, kurz

Einbaufeder für z.B. Kaiser-Einputz- / Montagegehäuse
Auf Anfrage für verschiedene Strahler möglich.

Wir bitten um Ihre Anfrage.

Menge: 1 Stk.

Material: Edelstahl

Artikel-Nr.	Preis €
532500	1,50



Blattfeder für Einbauleuchten

Einbaufeder für z.B. Kaiser-Einputz- / Montagegehäuse,
Auf Anfrage für verschiedene Leuchten möglich.

WICHTIG: Bezieht sich Ihre Bestellung auf eine vorausgegangene
Anfrage bitten wir um Mitteilung, damit Ihre Bestellung entsprechend
ausgeführt werden kann!

Material: Edelstahl

Menge: 1 Stk

Artikel-Nr.	Preis €
532600	5,30



Artikel-Nr.: 534700

Artikel-Nr.: 534702

Artikel-Nr.: 534701



Artikel-Nr.: 534703

Artikel-Nr.: 534704

Sprengring Ø 51 mm für Einbauleuchten zur Leuchtmittelarretierung

GX5,3 / 51 mm

Artikel-Nr.	Preis €
534700	1,20
534702	1,20
534701	1,20
534703	1,20
534704	1,20

3

LED-Module und Zubehör



21

Verkaufsunterstützung.

Produkte erfolgreich präsentieren.

Musterkoffer
Promotion Präsenter

S. 564
S. 566

Konfiguratoren
Kataloge / Seminare

S. 568
S. 569



BRUMBERG

**Das QualityFlex-Produktsystem.
Für Indoor und Outdoor.**
165 LED-Flexplatinen in 4 Klassen für 31 Profile.

Profil	LED-Platine	Abmessung (L x B x H)	Abmessung (L x B x H)	Abmessung (L x B x H)	Abmessung (L x B x H)
1. QuickFlex Smart (Smart)	SmartFlex 1200/300	1200 x 300 x 12	1200 x 300 x 12	1200 x 300 x 12	1200 x 300 x 12
2. QuickFlex Smart (Smart)	SmartFlex 1200/300	1200 x 300 x 12	1200 x 300 x 12	1200 x 300 x 12	1200 x 300 x 12
3. QuickFlex Smart (Smart)	SmartFlex 1200/300	1200 x 300 x 12	1200 x 300 x 12	1200 x 300 x 12	1200 x 300 x 12
4. QuickFlex Smart (Smart)	SmartFlex 1200/300	1200 x 300 x 12	1200 x 300 x 12	1200 x 300 x 12	1200 x 300 x 12
5. QuickFlex Smart (Smart)	SmartFlex 1200/300	1200 x 300 x 12	1200 x 300 x 12	1200 x 300 x 12	1200 x 300 x 12
6. QuickFlex Smart (Smart)	SmartFlex 1200/300	1200 x 300 x 12	1200 x 300 x 12	1200 x 300 x 12	1200 x 300 x 12
7. QuickFlex Smart (Smart)	SmartFlex 1200/300	1200 x 300 x 12	1200 x 300 x 12	1200 x 300 x 12	1200 x 300 x 12
8. QuickFlex Smart (Smart)	SmartFlex 1200/300	1200 x 300 x 12	1200 x 300 x 12	1200 x 300 x 12	1200 x 300 x 12
9. QuickFlex Smart (Smart)	SmartFlex 1200/300	1200 x 300 x 12	1200 x 300 x 12	1200 x 300 x 12	1200 x 300 x 12
10. QuickFlex Smart (Smart)	SmartFlex 1200/300	1200 x 300 x 12	1200 x 300 x 12	1200 x 300 x 12	1200 x 300 x 12
11. QuickFlex Smart (Smart)	SmartFlex 1200/300	1200 x 300 x 12	1200 x 300 x 12	1200 x 300 x 12	1200 x 300 x 12
12. QuickFlex Smart (Smart)	SmartFlex 1200/300	1200 x 300 x 12	1200 x 300 x 12	1200 x 300 x 12	1200 x 300 x 12

Light. Für Generationen.

Special Applications

www.brumberg.com

Promotionartikel in Premium-Qualität

Überzeugen Sie Ihre Kunden von Ihren Leistungen und den Brumberg-Licht-Lösungen. Wir unterstützen Sie aktiv mit professionellen Präsentationsmedien in Premium-Qualität.

Die Präsentationskoffer sind in einem schlichten Design und machen die Qualität der Brumberg-Produkte erlebbar. Für die einzelnen Brumberg-Systeme steht jeweils ein eigener Koffer zur Verfügung. Die Leuchten können (soweit technisch möglich) entnommen werden, um sie vor Ort bei Ihren Kunden auch in der praktischen Anwendung zu demonstrieren.

Wir beraten Sie gerne.



QualityFlex Aluminiumprofile.

Profile für Einbau-, Anbau- und Pendellösungen.

- Für individuelle Lichtlösungen.
- Verfügbar in alu eloxiert, weiß lackiert oder schwarz eloxiert.
- Erhältlich in Komplett-Sets (1m/2m Aluminiumprofil, Endkappen, Halterungen und Abdeckungen).
- Einzeln als 2 m Profil oder individuell mit dem Brumberg Konfektionsservice, für die sichere Projektierung.



91463

Plug & Light.

Lichtsteckdose für leichten Wechsel von Leuchtaufbauten.

- Verschiedene Leuchtenfamilien als Deckenanbau-, Pendel- und Wandanbau-Variante in durchgängigem Design.
- Einfaches und sicheres Einsetzen der Leuchte mittels Magnet.
- Jede Leuchte ist anschlaglos um 360° drehbar und im Betrieb austauschbar.
- In jede handelsübliche europäische Einbaudose einsetzbar.



91487

QualityFlex. Mit LED-Flexplatinen Licht individuell gestalten.

**Breites Spektrum an Beleuchtungslösungen mit
LED-Flexplatinen und passenden Profilen.**

- 14 LED-Flexplatinen vorkonfektioniert in Profilen für den direkten Anschluss.
- 3 Musterabdeckungen (schwarz, opal und transparent).
- 4 Klassen.



91471

Dim2warm und TunableWhite.

Weißlicht von 1800 Kelvin bis 6500 Kelvin.

- Farbtemperatur individuell steuern.
- Dim2warm: Warmweiß zum Wohlfühlen von 3000 Kelvin bis 1800 Kelvin.
- TunableWhite: Weiß in allen Farbtemperaturen von 2000 Kelvin bis 6500 Kelvin.
- Abgestimmte Leuchten von Einbaustrahlern bis LED-Flexplatinen.



91479

BIRO40 Lichtkanalsystem.

Das filigranste Lichtkanalsystem von Brumberg.

- 40 mm breites, verwindungssteifes Aluminiumprofil.
- Verfügbar als Einbau-, Anbau- oder Pendelleuchte.
- Individuell konfigurierbar oder in Standardlängen erhältlich.
- Verschiedene Geometrien realisierbar.



91480

Modulsystem M1.

In 4 Schritten zur individuellen Leuchte.

- Einbau- und Anbauleuchten individuell gestalten.
- Ein- bis vierflämmige Gehäuse verfügbar.
- Einheitliches Design in Weiß oder Schwarz.
- Kompatibel mit bis zu 40 MR16 LED-Modulen von Brumberg.

Promotion Präsenter. Für die professionelle Ausstellung.

**Lichtplatten mit Einbau- und Anbauleuchten
für den Innen- und Außenbereich.**

Überraschend und zugleich verlässlich begleitet das Tageslicht den Menschen seit Urzeiten. Im natürlichen Lebensrhythmus hat es dynamisch den Sehsinn geprägt. Licht schenkt immer wieder neue Bilder und setzt Emotionen frei. Es steuert körperliche Prozesse und beeinflusst die innere Uhr. Dynamisch über Raum und Zeit unterstützt das Kunstlicht dieses natürlich gewachsene Zusammenspiel. Zur Lichtwirkung kann man unglaublich viel schreiben. Licht erleben ist schneller verständlich und macht seine Bedeutung klar. Mit unseren Präsentern machen Sie Licht spürbar und Ihre Ausstellung wird zum Erlebnis für Ihre Kunden.

- Schnelle Verbindung der jeweiligen Tafeln.
- 20 verschiedene Möglichkeiten.
- Zur Präsentation als Wand sowie als Turm möglich.
- Immer austauschbar.





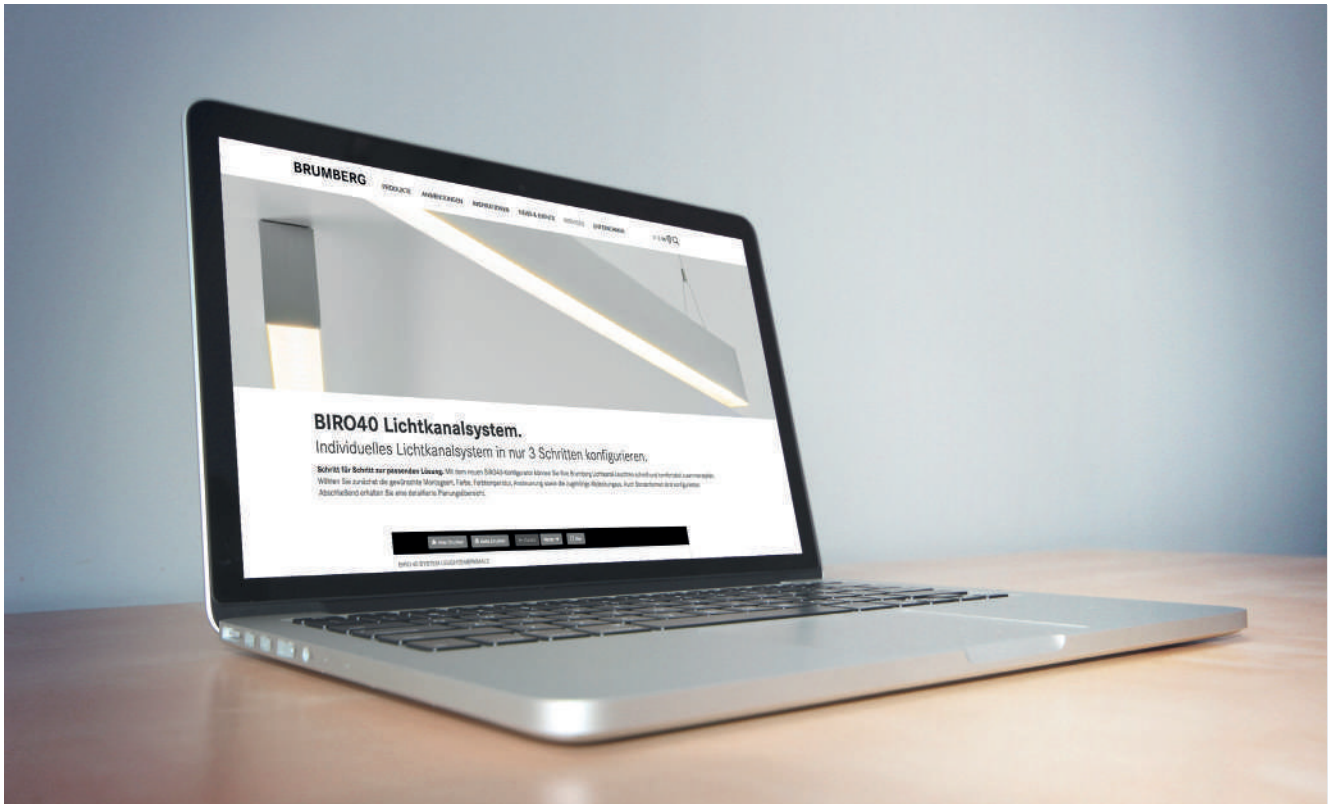

Online-Konfiguratoren. Einfach und schnell.



BIRO40 Lichtkanalsystem.

Mit dem neuen BIRO40 Lichtkanalsystem Konfigurator können Sie Ihren Brumberg Lichtkanal schnell und komfortabel zusammenstellen. Wählen Sie zunächst die gewünschte Montageart, Farbe, Farbtemperatur, Ansteuerung sowie die zugehörige Abdeckung aus. Auch Sonderformen sind konfigurierbar. Abschließend erhalten Sie eine detaillierte Planungsübersicht.

Starten Sie Ihre Konfiguration jetzt auf: brumberg.com

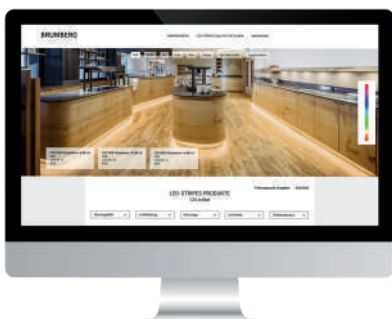

QualityFlex.

Mit dem Baukastensystem LED-Stripes QualityFlex finden Sie ganz schnell für jede Anwendung die richtigen Leuchten und das passende Zubehör. In der Länge anpassbar kann es zahlreiche Farben wiedergeben. Einfach und vielseitig lässt sich die Beleuchtung in die gesamte Architektur oder nur bei einzelnen Möbelstücken integrieren. Brumberg legt dabei auf zwei Aspekte besonders hohen Wert: einzigartige technische Qualität und schnell umgesetzte, individuelle Lösungen. Der QualityFlex Konfigurator ermöglicht Ihnen die Planung Ihrer neuen In- oder Outdoor-Lösung mit wenigen Klicks – einbaufertig vorkonfektioniert. Mit der fertigen Planungs-PDF lassen sich Aufträge besonders effizient abwickeln.

Kataloge. Know-how für Profis.



Projektbroschüre.
Mehr als nur Einbaustrahler.
Vom Privathaus bis zum
Großprojekt.



Beleuchtung planen.
Für innen und außen - von der
Einfahrt bis zum Vorratsraum.



Neuheitenbroschüre.
Neue Leuchten in kompakter
Ausführung für Innen- und
Außenbeleuchtung.



Inspirationen.
Lichtlösungen für Privathäuser
und Objektbeleuchtung.



QualityFlex.
LED-Flexplatinen und Profile
für die Grund- und Akzent-
beleuchtung.

Brumberg Seminare. Know-how für Profis.

Das Brumberg Team Seminare und Veranstaltungen kümmert sich um die Vermittlung von Lichtwissen für den Großhandel, das Fachhandwerk, sowie Architekten und Planer. Die Inhalte der Schulungen orientieren sich immer an den individuellen Anforderungen der jeweiligen Zielgruppe und berücksichtigen auch das Vorwissen der Teilnehmer. Zwei Themenbereiche stehen dabei besonders im Fokus:

- Grundlagen, Lichttechnik und Ansteuerung.
- Lichtkonzepte im objektspezifischen Anwendungsfall.

Die Veranstaltungen finden entweder im Werk bei Brumberg oder beim Kunden vor Ort statt - je nach Kundenwunsch. Auch die Förderung von Nachwuchskräften ist ein wichtiger Bestandteil der Schulungen. Brumberg verfügt bereits seit einigen Jahren über ein Netzwerk von ausgewählten Markenpartnern und bietet so die bestmögliche Wissensvermittlung.

Darüber hinaus sind die Produkte aufeinander abgestimmt und garantieren eine reibungslose Anwendung. Neben langjährigen Kooperationen mit Jung, Gira und Kaiser arbeitet Brumberg unter anderem bei Schulungen eng mit seinem Nachbarn Trilux zusammen. Denn um mit der Digitalisierung mitzuhalten und zukunftsorientiert zu handeln, müssen Kunden die Möglichkeit bekommen, das Wissen anzuwenden, das der Markt anbietet. Brumberg ermöglicht Ihnen deshalb die praxisnahe Arbeit am Produkt, baut Kooperationen aus, prüft Marktentwicklungen und ist im ständigen Austausch mit seinen Partnern.

Mediathek. Schnell, kompakt und jederzeit verfügbar.

Hier finden Sie Produktvideos und on-demand Schulungen. Wir liefern Ihnen damit alle Informationen zu unseren Neuprodukten, Services, Software Tools sowie praktische Tipps zur Montage und den Anwendungsbereichen unserer Leuchten.



Social Media. Die Brumberg Community.



Hier geht es zur
Brumberg Mediathek.

3 Anhang

Appendix.

Licht. Für Generationen. 365 | 7 | 24.

Über Brumberg
Index
AGB

S. 572
S. 574
S. 592

M1 Matrix
Farbcodierung
Piktogramme / Schutzarten

S. 594
S. 596
S. 597



Die Brumberg Anwendungsbereiche.

Licht. Das Menschen und Räume verbindet.

Mit durchdachten Leuchten und Lichtkonzepten schaffen wir Lebens- und Arbeitsräume, in denen Menschen sich wohlfühlen. Dabei legen wir Wert auf Funktionsvielfalt, modernste Technik und Energieeffizienz. Mit dieser Herangehensweise ermöglichen wir für jeden Anwendungsbereich die passende Lichtlösung.



Büro | Kommunikation

Licht. Für produktives Arbeiten.

Licht fördert die Kreativität, unterstützt die Produktivität, weckt und sorgt für Konzentration. Entblendete Leuchten schonen die Augen der Mitarbeiter und durchdachte Beleuchtungskonzepte sorgen beim Brainstorming für begeisterte Ergebnisse.



Shop | Retail

Licht. Das Produkte spürbar macht.

Erst im richtigen Licht erkennen wir Produkte farbecht: Lebensmittel regen den Appetit an und Mode erzeugt ihre inspirierende Wirkung. Lebendige Lichtszenarien sind ein fester Bestandteil des Verkaufs- und Shopkonzepts. Denn mit der passenden Beleuchtung können Marken ihr Image optimal transportieren und die Shoppingtour wird für Kunden zum Erlebnis.



Home | Living

Licht. Zum Wohlfühlen.

Mit dem richtigen Licht erschaffen wir Lebensräume und machen ein Haus zum Zuhause. Wir fokussieren dabei immer die Anforderungen der Menschen an den jeweiligen Raum. Morgens aktivierend und abends entspannend, wirkt die Beleuchtung positiv auf den Biorhythmus.



Spa | Wellness

Licht. Das entspannt.

Die richtige Beleuchtung massiert die Sinne und unterstützt die Entspannung, ob im Eiswasser oder bei 100 Grad Celcius. Dadurch vergessen wir den stressigen Alltag und laden die Akkus wieder auf. Überall, wo Feuchtigkeit und Elektrizität aufeinandertreffen, benötigen die eingesetzten Leuchten zudem einen erhöhten IP-Schutz.



Hotellerie | Gastronomie

Licht. Für das Zuhause auf Zeit.

Licht lässt uns ankommen und kreiert Genusserlebnisse – ganz wie zu Hause. In gut beleuchteten Räumen fühlen sich Menschen wohl und willkommen. So wird das Hotel zum Zuhause auf Zeit und das Restaurant zum Wohlfühlort für Genießer.



Bildung | Kultur

Licht. Für lebendige Lernlandschaften.

Moderne Museen setzen in der Konzeption ihrer Ausstellungen auf durchdachte Lichtkonzepte, die Exponate beeindruckend inszenieren. Bilder werden lebendig, Farben spürbar, Geschichte zum Erlebnis und eine Verbindung zwischen Mensch und Ausstellung entsteht. In Bildungseinrichtungen unterstützt die Beleuchtung die unterschiedlichen Aufgaben der Lernenden. Dadurch fördert sie Konzentration und Kreativität. Lebendige Lernlandschaften entstehen, Wissen wird geschaffen.



Gesundheit | Pflege

Licht. Das Menschen gesund macht.

Die positive medizinische Wirkung von Licht ist mittlerweile durch zahlreiche Studien belegt. In der Therapie von alten oder kranken Menschen wird Licht zum Gesundheitsfaktor. Auch psychische Krankheiten lassen sich mithilfe von Lichttherapie behandeln. Therapeutisch wirksame Beleuchtungskonzepte unterstützen in Arztpraxen, Krankenhäusern und anderen medizinischen Einrichtungen die Versorgung sowie Heilung der Patienten.



Industrie | Handwerk

Licht. Für sicheres Arbeiten.

In Industrie und Handwerk muss die Beleuchtung vor allem für eines Sorgen: Sicherheit. In großen Industrieanlagen gibt es zahlreiche Gefahrenherde, die ohne entsprechende Beleuchtung für Mitarbeiter und Waren zum Problem werden können. Mit den passenden Leuchten und Lichtlösungen für Industrie und Handwerk sorgen wir für ein motivierendes Arbeitsumfeld, in dem Menschen sicher ihrer Arbeit nachgehen können.



Outdoor

Licht. Für lange Nächte.

Mit Freunden auf der Terrasse oder entspannt auf dem Balkon – egal, wie Sie laue Sommernächte am liebsten verbringen: Wir haben für jede Funktion und jeden Einsatzbereich die passenden, normgerechten Leuchten. Denn mit der richtigen Beleuchtung wird der Außenbereich zum Erlebnis.

Index

Art.-Nr.	Seite	Preis €	Art.-Nr.	Seite	Preis €	Art.-Nr.	Seite	Preis €	Art.-Nr.	Seite	Preis €
0063.02	40	21,00	10106103	478	180,10	1181.22	67 + 449	84,30	12076173	167	178,40
0063.07	40	19,90	10120103	472	125,00	12013073	248	129,90	12078073	157	59,40
0063.08	40	19,90	10121103	472	195,00	12013083	248	129,90	12078253	157	60,80
0063.25	40	19,90	10122173	237	135,60	12019073	248	149,90	12079023	151	57,20
0063.60	48	31,50	10122183	237	135,60	12019083	248	149,90	12079073	151	44,50
0063.62	48	31,50	10128203	215	124,10	12027153	158	59,90	12089003	145	145,00
0063.63	40	24,50	10129203	215	147,30	12035173	120	105,50	12089004	145	145,00
0063.64	40	24,50	10140203	216	132,80	12035174	120	105,50	12090073	159	39,00
0064.00	46	22,00	10141203	216	128,80	12035183	120	105,50	12090083	159	39,00
0065.02	42	23,50	10156073	212	104,90	12035184	120	105,50	12090623	159	39,00
0065.07	42	22,00	10156083	212	104,90	12035403	120	105,50	12093263	157	59,20
0065.08	42	22,00	10157073	212	104,90	12035404	120	105,50	12095263	157	37,40
0065.25	42	22,00	10157083	212	104,90	12035553	120	105,50	12109023	154	41,40
0065.63	42	27,00	10158073	213	104,90	12035554	120	105,50	12109153	154	41,40
0065.64	42	27,00	10158083	213	104,90	12035753	120	105,50	12110023	154	44,30
0066.00	47	27,00	10159073	213	104,90	12035754	120	105,50	12110153	154	44,30
0069.25	44	25,50	10159083	213	104,90	12035853	120	105,50	12111733	201	92,00
0070.25	45	28,00	10165253	218	89,90	12035854	120	105,50	12112733	201	92,00
0282.00	13	21,50	10166223	218	109,90	12036173	120	105,90	12114733	14	84,50
0283.00	13	27,20	10170183	470	92,50	12036174	120	105,90	12116073	11	102,10
10011223	217	150,80	10171183	470	96,50	12036183	120	105,90	12119173	198	88,00
10012223	217	147,30	10180073	239	105,00	12036184	120	105,90	12119183	198	88,00
10013103	475	278,40	10180083	239	105,00	12036403	120	105,90	12119823	198	99,00
10013173	475	278,40	10180723	239	115,60	12036404	120	105,90	12119893	198	99,00
10030173	471	109,70	10180823	239	115,60	12036553	120	105,90	12127023	155	53,20
10030183	471	109,70	10181073	241	105,00	12036554	120	105,90	12127153	155	53,20
10030693	471	109,70	10181083	241	105,00	12036753	120	105,90	12128023	155	59,00
10033103	475	299,60	10181723	241	115,60	12036754	120	105,90	12128153	155	59,00
10033173	475	299,60	10181823	241	115,60	12036853	120	105,90	12129023	156	59,90
10034173	471	117,40	10190073	239	136,80	12036854	120	105,90	12129153	156	59,90
10034183	471	117,40	10190083	239	136,80	12040173	165	230,00	12130023	156	65,70
10034693	471	117,40	10190723	239	147,40	12042173	165	218,00	12130153	156	65,70
10036183	228 + 473	111,00	10190823	239	147,40	12053173	149	74,50	12164023	158	45,40
10037183	229 + 473	121,50	10191073	241	136,80	12053183	149	74,50	12164073	158	45,40
10040173	224	306,20	10191083	241	136,80	12061073	178	225,00	12164083	158	45,40
10042173	224	306,20	10191723	241	147,40	12062173	178	155,00	12164153	158	45,40
10045173	227	197,40	10191823	241	147,40	12063173	178	125,00	12171153	158	239,90
10045253	227	197,40	10701173	222	229,90	12070253	149	29,70	12205073	143 + 195	45,40
10046173	227	219,00	10703173	222	254,90	12071023	149	34,70	12206073	143 + 195	63,50
10046253	227	219,00	10707173	221	199,90	12071073	149	33,90	12207073	143 + 195	94,90
10057173	218	139,80	10720173	221	254,90	12071253	149	34,70	12208073	163	150,60
10058173	218	143,50	10721173	221	254,90	12074183	167	190,00	12209073	163	200,40
10100733	227	74,00	1180.22	66 + 448	79,00	12075183	167	195,00	12215073	140	48,90

Art.-Nr.	Seite	Preis €	Art.-Nr.	Seite	Preis €	Art.-Nr.	Seite	Preis €	Art.-Nr.	Seite	Preis €
12215074	140	48,90	12293153	34	56,70	12362633	26	62,50	12385173	33	42,30
12215683	140	48,90	12293173	34	51,90	12362643	26	62,50	12385683	33	42,30
12215684	140	48,90	12293643	34	62,20	12366073	122	84,60	12391173	10	83,70
12217073	141	73,00	12295153	34	60,60	12371023	29	43,20	12392173	169	147,00
12217074	141	73,00	12295173	34	55,80	12371073	29	39,90	12393173	169	306,00
12217683	141	73,00	12295643	34	66,20	12371083	29	39,90	12394173	169	146,10
12217684	141	73,00	12307173	179	151,30	12371253	29	42,30	12395073	30	104,10
12219733	14	111,00	12307183	179	151,30	12371633	29	45,50	12395074	30	104,10
12225003	13	103,70	12308173	79	138,90	12371643	29	45,50	12395083	30	104,10
12226173	14	91,20	12308183	79	138,90	12373023	29	43,20	12395084	30	104,10
12227173	14	95,60	12309173	198	103,80	12373024	29	43,20	12395253	30	112,80
12245073	192	79,30	12309183	198	103,80	12373073	29	39,90	12395254	30	112,80
12246073	192	101,60	12310173	78	123,90	12373074	29	39,90	12396073	31	109,50
12249073	192	89,90	12310183	78	123,90	12373083	29	39,90	12396074	31	109,50
12250073	192	109,90	12321023	49	52,70	12373084	29	39,90	12396083	31	109,50
12261023	24	50,80	12321024	49	52,70	12373253	29	42,30	12396084	31	109,50
12261073	24	49,80	12321073	49	42,90	12373254	29	42,30	12401073	33	85,40
12261083	24	49,80	12321074	49	42,90	12373633	29	45,50	12406073	11	137,80
12261253	24	54,00	12321253	49	49,40	12373634	29	45,50	12407073	12	97,80
12261633	24	59,30	12321254	49	49,40	12373643	29	45,50	12408073	12	97,80
12261643	24	59,30	12353023	112	71,30	12373644	29	45,50	12415173	12	53,00
12262023	26	54,00	12353073	112	68,00	12374023	29	45,50	12417173	38	93,20
12262073	26	53,00	12353083	112	68,00	12374073	29	42,30	12418173	38	93,20
12262083	26	53,00	12353253	112	71,00	12374083	29	42,30	12419173	38	188,60
12262253	26	57,20	12353643	112	76,60	12374253	29	44,80	12420173	38	188,60
12262633	26	62,50	12355023	113	73,60	12374633	29	48,00	12423074	17	96,60
12262643	26	62,50	12355073	113	70,30	12374643	29	48,00	12424074	17	122,50
12266073	126	73,10	12355083	113	70,30	12376023	29	45,50	12425074	17	160,90
12266083	126	73,10	12355253	113	73,40	12376024	29	45,50	12435074	140	60,50
12267073	127	79,10	12355643	113	78,90	12376073	29	42,30	12435684	140	60,50
12267083	127	79,10	12361023	24	50,80	12376074	29	42,30	12437074	141	93,30
12270173	122	97,80	12361073	24	49,80	12376083	29	42,30	12437684	141	93,30
12270174	122	97,80	12361074	24	49,80	12376084	29	42,30	12443023	114	82,30
12270183	122	97,80	12361083	24	49,80	12376253	29	44,80	12443073	114	81,00
12270184	122	97,80	12361084	24	49,80	12376254	29	44,80	12443253	114	84,10
12276153	35	59,30	12361253	24	54,00	12376633	29	48,00	12443643	114	86,60
12276173	35	52,70	12361254	24	54,00	12376634	29	48,00	12444073	114	95,60
12277153	115	72,60	12361633	24	59,30	12376643	29	48,00	12444253	114	98,30
12277173	115	65,80	12361643	24	59,30	12376644	29	48,00	12445023	114	84,50
12286153	35	63,80	12362023	26	54,00	12383173	33	42,30	12445073	114	83,40
12286173	35	57,20	12362073	26	53,00	12383683	33	42,30	12445253	114	86,50
12287153	115	74,70	12362083	26	53,00	12384173	10	38,60	12445643	114	88,90
12287173	115	68,10	12362253	26	57,20	12384683	10	38,60	12446073	114	97,70

Index

Art.-Nr.	Seite	Preis €	Art.-Nr.	Seite	Preis €	Art.-Nr.	Seite	Preis €	Art.-Nr.	Seite	Preis €
12446253	114	100,40	12552183	21	199,00	12632073	92	79,90	12925004	506	37,90
12461073	28	64,60	12552184	21	199,00	12633073	93	94,90	12926003	506	37,90
12461253	28	69,10	12553173	21	239,00	12634073	92	94,90	12953003	507	84,60
12462073	28	67,90	12553174	21	239,00	12640073	91	64,90	12953004	507	84,60
12462253	28	72,40	12553183	21	239,00	12641073	93	79,90	12954003	507	84,60
12463153	34	67,00	12553184	21	239,00	12642073	92	79,90	12954004	507	84,60
12463173	34	62,10	12560173	20	79,00	12643073	93	94,90	12963383	506	61,10
12463643	34	73,10	12560174	20	79,00	12644073	92	94,90	12963603	506	61,10
12465153	34	71,00	12560183	20	79,00	12660223	137 + 457	306,20	12965003	507	97,80
12465173	34	66,10	12560184	20	79,00	12661223	137 + 457	279,90	12983003	508	99,20
12465643	34	77,00	12562173	20	129,00	12662223	137 + 457	378,60	13126173	39	80,20
12476153	35	72,40	12562174	20	129,00	12664223	137 + 457	449,90	13127173	39	84,50
12476173	35	65,50	12562183	20	129,00	12670223	139 + 459	306,20	13368073	123	87,50
12486153	35	77,70	12562184	20	129,00	12671223	139 + 459	279,90	13368153	123	91,10
12486173	35	71,00	12570173	20	99,00	12672223	139 + 459	395,00	13368683	123	87,50
12491073	30	107,40	12570174	20	99,00	12673223	139 + 459	338,00	13600163	204	529,90
12491083	30	107,40	12570183	20	99,00	12678223	138 + 458	361,10	13600164	204	529,90
12491253	30	116,20	12570184	20	99,00	12701173	173	217,30	13600173	204	529,90
12492073	31	112,80	12572173	20	139,00	12703173	173	251,40	13600174	204	529,90
12492083	31	112,80	12572174	20	139,00	12707173	173	295,30	13600183	204	529,90
12520073	18	47,50	12572183	20	139,00	12708173	178	217,30	13600184	204	529,90
12520074	18	47,50	12572184	20	139,00	12711173	203	262,30	13601163	204	629,90
12527073	19	49,60	12581173	84	149,00	12713173	203	262,30	13601164	204	629,90
12527074	19	49,60	12581174	84	149,00	12717173	203	306,20	13601173	204	629,90
12528073	19	67,90	12581183	84	149,00	12723173	203	273,30	13601174	204	629,90
12528074	19	67,90	12581184	84	149,00	12823003	508	88,00	13601183	204	629,90
12529073	19	98,40	12583173	84	229,00	12843004	508	139,00	13601184	204	629,90
12529074	19	98,40	12583174	84	229,00	12920003	509	32,30	13602163	204	1.079,00
12530073	18	48,50	12583183	84	229,00	12920004	509	32,30	13602164	204	1.079,00
12530074	18	48,50	12583184	84	229,00	12920183	509	32,30	13602173	204	1.079,00
12540073	22	77,00	12590173	82	149,00	12920184	509	32,30	13602174	204	1.079,00
12540074	22	77,00	12590174	82	149,00	12920243	509	32,30	13602183	204	1.079,00
12541073	22	89,00	12590183	82	149,00	12920244	509	32,30	13602184	204	1.079,00
12541074	22	89,00	12590184	82	149,00	12920603	509	32,30	13603163	204	1.380,00
12550173	21	129,00	12592173	82	229,00	12920604	509	32,30	13603164	204	1.380,00
12550174	21	129,00	12592174	82	229,00	12923383	506	51,80	13603173	204	1.380,00
12550183	21	129,00	12592183	82	229,00	12923384	506	51,80	13603174	204	1.380,00
12550184	21	129,00	12592184	82	229,00	12923603	506	51,80	13603183	204	1.380,00
12551173	21	169,00	12603173	37	107,60	12923604	506	51,80	13603184	204	1.380,00
12551174	21	169,00	12608173	37	107,60	12924383	506	51,80	13604163	204	1.829,00
12551183	21	169,00	12613173	37	207,50	12924384	506	51,80	13604164	204	1.829,00
12551184	21	169,00	12618173	37	207,50	12924603	506	51,80	13604173	204	1.829,00
12552173	21	199,00	12630073	91	64,90	12924604	506	51,80	13604174	204	1.829,00
12552174	21	199,00	12631073	93	79,90	12925003	506	37,90	13604183	204	1.829,00

Art.-Nr.	Seite	Preis €	Art.-Nr.	Seite	Preis €	Art.-Nr.	Seite	Preis €	Art.-Nr.	Seite	Preis €
13604184	204	1.829,00	13620164	206	549,90	13631174	206	739,90	13642184	207	1.049,00
13605163	204	359,90	13620173	206	549,90	13631183	206	739,90	13643163	207	1.229,00
13605164	204	359,90	13620174	206	549,90	13631184	206	739,90	13643164	207	1.229,00
13605173	204	359,90	13620183	206	549,90	13632163	206	899,90	13643173	207	1.229,00
13605174	204	359,90	13620184	206	549,90	13632164	206	899,90	13643174	207	1.229,00
13605183	204	359,90	13621163	206	639,90	13632173	206	899,90	13643183	207	1.229,00
13605184	204	359,90	13621164	206	639,90	13632174	206	899,90	13643184	207	1.229,00
13610163	204	609,90	13621173	206	639,90	13632183	206	899,90	13644163	207	1.579,00
13610164	204	609,90	13621174	206	639,90	13632184	206	899,90	13644164	207	1.579,00
13610173	204	609,90	13621183	206	639,90	13633163	206	1.049,90	13644173	207	1.579,00
13610174	204	609,90	13621184	206	639,90	13633164	206	1.049,90	13644174	207	1.579,00
13610183	204	609,90	13622163	206	799,90	13633173	206	1.049,90	13644183	207	1.579,00
13610184	204	609,90	13622164	206	799,90	13633174	206	1.049,90	13644184	207	1.579,00
13611163	204	729,90	13622173	206	799,90	13633183	206	1.049,90	13645163	207	549,90
13611164	204	729,90	13622174	206	799,90	13633184	206	1.049,90	13645164	207	549,90
13611173	204	729,90	13622183	206	799,90	13634163	206	1.380,00	13645173	207	549,90
13611174	204	729,90	13622184	206	799,90	13634164	206	1.380,00	13645174	207	549,90
13611183	204	729,90	13623163	206	949,90	13634173	206	1.380,00	13645183	207	549,90
13611184	204	729,90	13623164	206	949,90	13634174	206	1.380,00	13645184	207	549,90
13612163	204	1.219,00	13623173	206	949,90	13634183	206	1.380,00	13650163	207	769,90
13612164	204	1.219,00	13623174	206	949,90	13634184	206	1.380,00	13650164	207	769,90
13612173	204	1.219,00	13623183	206	949,90	13635163	206	509,90	13650173	207	769,90
13612174	204	1.219,00	13623184	206	949,90	13635164	206	509,90	13650174	207	769,90
13612183	204	1.219,00	13624163	206	1.180,00	13635173	206	509,90	13650183	207	769,90
13612184	204	1.219,00	13624164	206	1.180,00	13635174	206	509,90	13650184	207	769,90
13613163	204	1.489,00	13624173	206	1.180,00	13635183	206	509,90	13651163	207	879,90
13613164	204	1.489,00	13624174	206	1.180,00	13635184	206	509,90	13651164	207	879,90
13613173	204	1.489,00	13624183	206	1.180,00	13640163	207	669,90	13651173	207	879,90
13613174	204	1.489,00	13624184	206	1.180,00	13640164	207	669,90	13651174	207	879,90
13613183	204	1.489,00	13625163	206	409,90	13640173	207	669,90	13651183	207	879,90
13613184	204	1.489,00	13625164	206	409,90	13640174	207	669,90	13651184	207	879,90
13614163	204	2.009,00	13625173	206	409,90	13640183	207	669,90	13652163	207	1.249,00
13614164	204	2.009,00	13625174	206	409,90	13640184	207	669,90	13652164	207	1.249,00
13614173	204	2.009,00	13625183	206	409,90	13641163	207	779,90	13652173	207	1.249,00
13614174	204	2.009,00	13625184	206	409,90	13641164	207	779,90	13652174	207	1.249,00
13614183	204	2.009,00	13630163	206	649,90	13641173	207	779,90	13652183	207	1.249,00
13614184	204	2.009,00	13630164	206	649,90	13641174	207	779,90	13652184	207	1.249,00
13615163	204	439,90	13630173	206	649,90	13641183	207	779,90	13653163	207	1.429,00
13615164	204	439,90	13630174	206	649,90	13641184	207	779,90	13653164	207	1.429,00
13615173	204	439,90	13630183	206	649,90	13642163	207	1.049,00	13653173	207	1.429,00
13615174	204	439,90	13630184	206	649,90	13642164	207	1.049,00	13653174	207	1.429,00
13615183	204	439,90	13631163	206	739,90	13642173	207	1.049,00	13653183	207	1.429,00
13615184	204	439,90	13631164	206	739,90	13642174	207	1.049,00	13653184	207	1.429,00
13620163	206	549,90	13631173	206	739,90	13642183	207	1.049,00	13654163	207	1.979,00

Index

Art.-Nr.	Seite	Preis €	Art.-Nr.	Seite	Preis €	Art.-Nr.	Seite	Preis €	Art.-Nr.	Seite	Preis €
13654164	207	1.979,00	13665174	183	389,90	13680184	180	499,90	13692164	180	1.189,90
13654173	207	1.979,00	13665183	183	389,90	13681163	180	599,90	13692173	180	1.189,90
13654174	207	1.979,00	13665184	183	389,90	13681164	180	599,90	13692174	180	1.189,90
13654183	207	1.979,00	13670163	183	619,90	13681173	180	599,90	13692183	180	1.189,90
13654184	207	1.979,00	13670164	183	619,90	13681174	180	599,90	13692184	180	1.189,90
13655163	207	649,90	13670173	183	619,90	13681183	180	599,90	13693163	180	1.459,00
13655164	207	649,90	13670174	183	619,90	13681184	180	599,90	13693164	180	1.459,00
13655173	207	649,90	13670183	183	619,90	13682163	180	1.039,00	13693173	180	1.459,00
13655174	207	649,90	13670184	183	619,90	13682164	180	1.039,00	13693174	180	1.459,00
13655183	207	649,90	13671163	183	699,90	13682173	180	1.039,00	13693183	180	1.459,00
13655184	207	649,90	13671164	183	699,90	13682174	180	1.039,00	13693184	180	1.459,00
13660163	183	519,90	13671173	183	699,90	13682183	180	1.039,00	13694163	180	1.979,00
13660164	183	519,90	13671174	183	699,90	13682184	180	1.039,00	13694164	180	1.979,00
13660173	183	519,90	13671183	183	699,90	13683163	180	1.350,00	13694173	180	1.979,00
13660174	183	519,90	13671184	183	699,90	13683164	180	1.350,00	13694174	180	1.979,00
13660183	183	519,90	13672163	183	889,90	13683173	180	1.350,00	13694183	180	1.979,00
13660184	183	519,90	13672164	183	889,90	13683174	180	1.350,00	13694184	180	1.979,00
13661163	183	599,90	13672173	183	889,90	13683183	180	1.350,00	13695163	180	399,90
13661164	183	599,90	13672174	183	889,90	13683184	180	1.350,00	13695164	180	399,90
13661173	183	599,90	13672183	183	889,90	13684163	180	1.789,00	13695173	180	399,90
13661174	183	599,90	13672184	183	889,90	13684164	180	1.789,00	13695174	180	399,90
13661183	183	599,90	13673163	183	1.019,90	13684173	180	1.789,00	13695183	180	399,90
13661184	183	599,90	13673164	183	1.019,90	13684174	180	1.789,00	13695184	180	399,90
13662163	183	789,90	13673173	183	1.019,90	13684183	180	1.789,00	13700163	181	239,90
13662164	183	789,90	13673174	183	1.019,90	13684184	180	1.789,00	13700164	181	239,90
13662173	183	789,90	13673183	183	1.019,90	13685163	180	329,90	13700173	181	239,90
13662174	183	789,90	13673184	183	1.019,90	13685164	180	329,90	13700174	181	239,90
13662183	183	789,90	13674163	183	1.349,90	13685173	180	329,90	13700183	181	239,90
13662184	183	789,90	13674164	183	1.349,90	13685174	180	329,90	13700184	181	239,90
13663163	183	919,90	13674173	183	1.349,90	13685183	180	329,90	13710163	181	299,90
13663164	183	919,90	13674174	183	1.349,90	13685184	180	329,90	13710164	181	299,90
13663173	183	919,90	13674183	183	1.349,90	13690163	180	579,90	13710173	181	299,90
13663174	183	919,90	13674184	183	1.349,90	13690164	180	579,90	13710174	181	299,90
13663183	183	919,90	13675163	183	489,90	13690173	180	579,90	13710183	181	299,90
13663184	183	919,90	13675164	183	489,90	13690174	180	579,90	13710184	181	299,90
13664163	183	1.119,90	13675173	183	489,90	13690183	180	579,90	13720163	205	289,90
13664164	183	1.119,90	13675174	183	489,90	13690184	180	579,90	13720164	205	289,90
13664173	183	1.119,90	13675183	183	489,90	13691163	180	699,90	13720173	205	289,90
13664174	183	1.119,90	13675184	183	489,90	13691164	180	699,90	13720174	205	289,90
13664183	183	1.119,90	13680163	180	499,90	13691173	180	699,90	13720183	205	289,90
13664184	183	1.119,90	13680164	180	499,90	13691174	180	699,90	13720184	205	289,90
13665163	183	389,90	13680173	180	499,90	13691183	180	699,90	13730163	205	349,90
13665164	183	389,90	13680174	180	499,90	13691184	180	699,90	13730164	205	349,90
13665173	183	389,90	13680183	180	499,90	13692163	180	1.189,90	13730173	205	349,90

Art.-Nr.	Seite	Preis €	Art.-Nr.	Seite	Preis €	Art.-Nr.	Seite	Preis €	Art.-Nr.	Seite	Preis €
13730174	205	349,90	15205005	298	298,00	15291004	286	79,00	17240000	534	24,90
13730183	205	349,90	15205027	298	298,00	15291027	286	79,00	17241000	534	32,90
13730184	205	349,90	15206003	300	289,00	15292003	288	119,00	17242000	534	43,90
14011223	486	50,40	15206004	300	289,00	15292004	288	119,00	17243000	534	66,90
14035223	483	190,00	15206005	300	289,00	15292027	288	119,00	17244000	535	79,90
14036223	483	251,00	15206027	300	289,00	15311003	326	399,00	17502000	541	99,70
14037223	483	158,80	15209001	338	278,00	15311004	326	399,00	17511000	543 - 545	52,80
14050223	484	108,50	15215004	332	379,00	15311027	326	399,00	17518000	544	108,60
14051223	484	118,50	15216004	330	269,00	15312003	328	299,00	17528000	543	109,60
14052223	484	185,00	15221003	292	129,00	15314003	322	189,00	17613000	516	41,20
14053223	485	269,00	15221004	292	129,00	15314004	322	189,00	17613010	516	38,40
14054223	485	279,00	15221005	292	129,00	15314027	322	189,00	17613020	516	48,30
14114223	486	325,00	15221027	292	129,00	15317003	318	198,00	17621000	516	46,00
14116223	486	335,00	15222003	294	198,00	15317004	318	198,00	17621010	516	44,40
14660223	491	334,70	15222004	294	198,00	15317027	318	198,00	17621020	516	54,40
14661223	491	308,40	15222005	294	198,00	15362003	328	329,00	17640000	517	38,10
14662223	491	407,10	15222027	294	198,00	15717000	404	2,50	17640010	517	36,10
14664223	491	478,40	15223001	336	249,00	15718000	404	4,00	17640020	517	44,60
14670223	490	334,70	15223003	296	249,00	15719000	404	2,30	17643000	518	40,20
14671223	490	308,40	15223004	296	249,00	15720000	405	11,00	17643010	518	38,10
14672223	490	423,60	15223005	296	249,00	15721000	405	11,00	17643020	518	46,60
14673223	490	366,50	15223027	296	249,00	15725000	404	3,10	17648000	518	99,90
14678223	489	389,60	15225004	332	409,00	15726000	405	3,60	17648010	518	98,40
15201003	292	98,00	15226004	330	299,00	15728000	404	4,40	17648020	518	106,90
15201004	292	98,00	15271003	292	149,00	15729000	405	4,80	17652000	517	40,70
15201005	292	98,00	15271004	292	149,00	15731000	404	2,70	17652020	517	47,80
15201006	292	98,00	15271005	292	149,00	15732000	405	3,00	17657000	518	61,40
15201007	292	98,00	15271006	292	149,00	15891260	287 + 289	69,90	17657010	518	59,30
15201008	292	98,00	15271007	292	149,00	17106000	531	52,30	17658000	519	90,10
15201009	292	98,00	15271008	292	149,00	17107000	531	12,00	17658010	519	87,40
15201024	292	98,00	15271009	292	149,00	17108000	531	8,70	17658020	519	95,90
15201027	292	98,00	15271027	292	149,00	17110000	531	80,60	17662000	516	24,00
15202003	294	175,00	15272003	294	229,00	17121000	530	112,30	17662010	516	21,80
15202004	294	175,00	15272004	294	229,00	17122000	530	133,50	17662020	516	31,80
15202005	294	175,00	15272005	294	229,00	17206000	532	53,70	17663000	517	27,90
15202024	294	175,00	15272027	294	229,00	17207000	532	61,40	17663010	517	25,80
15202027	294	175,00	15273001	336	279,00	17214000	532	26,60	17663020	517	35,10
15203001	336	198,00	15273003	296	279,00	17223000	532	110,20	17664000	517	40,60
15203003	296	198,00	15273004	296	279,00	17224000	533	122,90	17664010	517	38,40
15203004	296	198,00	15273005	296	279,00	17225000	533	133,50	17664020	517	48,30
15203005	296	198,00	15273027	296	279,00	17226000	533	173,80	17666000	516	29,70
15203027	296	198,00	15275004	332	439,00	17230000	535	59,90	17671000	519	153,50
15205003	298	298,00	15279001	338	299,00	17231000	535	108,90	17671010	519	151,60
15205004	298	298,00	15291003	286	79,00	17232000	535	124,90	17671020	519	160,10

Index

Art.-Nr.	Seite	Preis €	Art.-Nr.	Seite	Preis €	Art.-Nr.	Seite	Preis €	Art.-Nr.	Seite	Preis €
17672000	519	189,50	17834010	528	76,30	1925.22	62	41,80	19681003	350	998,00
17672010	519	187,70	17836010	528	78,50	19300003	304	187,00	19681004	350	998,00
17672020	519	196,10	18101001	511	139,90	19300004	304	187,00	19681027	350	998,00
17683000	518	73,10	18151000	536	412,00	19300027	304	187,00	19681103	350	199,00
17683010	518	71,10	18152000	536	121,90	19300103	304	998,00	19681104	350	199,00
17683020	518	79,50	18153000	536	104,90	19300104	304	998,00	19681127	350	199,00
17684000	519	63,50	18154000	536	103,80	19300127	304	998,00	19682003	354	998,00
17684010	519	61,50	18155000	536	126,10	19301003	306	187,00	19682004	354	998,00
17684020	519	69,90	18156000	541	219,00	19301004	306	187,00	19682027	354	998,00
17723000	524	43,40	18157000	538	103,80	19301027	306	187,00	19682103	354	199,00
17723010	524	41,30	18161000	537	412,30	19301303	306	998,00	19682104	354	199,00
17723020	524	49,90	18162000	537	121,90	19301304	306	998,00	19682127	354	199,00
17746000	524	40,30	18164000	537	103,80	19301327	306	998,00	19683003	356	649,00
17746010	524	38,20	18165000	537	126,10	19302003	308	199,00	19683004	356	649,00
17746020	524	46,70	18190000	552	159,00	19302004	308	199,00	19683027	356	649,00
17748000	524	100,50	18192000	547	136,70	19302027	308	199,00	19683103	356	129,00
17748010	524	98,40	18194070	551	147,30	19302203	308	699,00	19683104	356	129,00
17748020	524	106,90	18194080	551	147,30	19302204	308	699,00	19683127	356	129,00
17758000	525	90,10	18195000	547	73,10	19302227	308	699,00	19684003	358	689,00
17758010	525	87,40	18196000	551	157,90	19303003	310	308,00	19684004	358	689,00
17758020	525	95,90	18197000	550	143,10	19303004	310	308,00	19684027	358	689,00
17767000	524	61,50	18198000	549	126,10	19303027	310	308,00	19684103	358	139,00
17767010	524	59,40	18199000	548	115,50	19303103	310	549,00	19684104	358	139,00
17767020	524	67,90	18200000	550	94,30	19303104	310	549,00	19684127	358	139,00
17771000	526	153,70	18201000	549	94,30	19303127	310	549,00	19685003	360	299,00
17771010	526	151,60	18202000	548	83,70	19304003	312	218,00	19685004	360	299,00
17771020	526	160,10	18205000	553	175,00	19304004	312	218,00	19685027	360	299,00
17772000	526	189,80	18207000	539	103,80	19304027	312	218,00	19686003	362	399,00
17772010	526	187,70	18220000	546	60,50	19304103	312	399,00	19686004	362	399,00
17772020	526	196,10	18223000	546	119,70	19304104	312	399,00	19686027	362	399,00
17777000	525	78,40	18233000	545	108,70	19304127	312	399,00	19691002	348	999,00
17777010	525	76,40	18438002	511	139,00	19305003	314	349,00	19692002	352	999,00
17783000	525	73,10	18503002	340	427,60	19305004	314	349,00	1996.02	63	24,50
17783010	525	71,10	18504002	342	275,00	19305027	314	349,00	1996.07	63	21,50
17783020	525	79,50	18506002	344	299,00	1963.02	56	22,00	1996.15	63	31,00
17788000	525	80,50	18523002	340	492,00	1963.03	56	28,00	1996.22	63	45,90
17788010	525	78,50	18524002	342	295,00	1963.05	56	25,00	20001070	53	47,50
17788020	525	87,00	18526002	344	329,00	1963.07	56	19,90	20001250	53	47,50
17822010	522	38,20	18573002	340	512,00	1963.15	56	28,00	2017.02	15	12,50
17823010	522	41,30	18574002	342	315,00	1964.02	57	25,50	2017.03	15	17,90
17824010	522	76,30	18576002	344	359,00	1964.03	57	29,90	2017.07	15	11,50
17826010	523	78,40	1925.02	62	22,20	1964.05	57	27,50	2030.02	151	9,50
17829010	522	98,30	1925.07	62	20,70	1964.07	57	23,90	2030.03	151	11,50
17833010	528	41,30	1925.15	62	28,60	1964.15	57	29,50	2030.05	151	10,50

Art.-Nr.	Seite	Preis €	Art.-Nr.	Seite	Preis €	Art.-Nr.	Seite	Preis €	Art.-Nr.	Seite	Preis €
2030.07	151	8,90	2358.00	159	12,00	36004220	128 + 452	69,00	36303030	59	34,80
2034.02	58	18,50	2358.02	159	11,40	36005070	130 + 454	71,40	36303070	59	26,30
2034.03	58	23,90	2358.07	159	9,10	36005220	130 + 454	71,40	36304020	60	26,80
2034.05	58	19,50	2358.15	159	12,00	36063070	48	42,50	36304070	60	22,80
2034.07	58	13,20	26004070	128 + 452	58,00	36063250	48	42,50	36304150	60	27,80
2034.08	58	15,60	26004220	128 + 452	58,00	36141020	56	33,00	36305020	61	27,60
20353070	50	23,40	26005070	130 + 454	60,40	36141030	56	39,00	36305070	61	23,90
20353150	50	25,60	26005220	130 + 454	60,40	36141050	56	36,00	36305150	61	28,60
20353680	50	23,40	3092.07	87	87,20	36141070	56	30,90	36306420	125 + 450	79,10
20355070	51	24,40	3093.02	86	80,30	36141150	56	39,00	36309250	44	36,50
20355150	51	27,40	3093.07	86	76,10	36142020	57	36,50	36310250	45	39,00
20355680	51	24,40	3093.15	86	87,30	36142030	57	41,90	36323250	52	54,80
20368070	123	35,70	3094.07	87	199,90	36142050	57	38,50	36357070	53	58,50
20368150	123	39,30	3096.02	86	67,70	36142070	57	34,90	36357250	53	58,50
20368680	123	35,70	3096.07	86	64,60	36142150	57	40,50	36453070	50	34,40
2062.02	124	32,50	3105	487	93,10	36143020	40	32,00	36453150	50	36,60
2062.07	124	29,30	3177	470	264,70	36143070	40	30,90	36453680	50	34,40
2062.25	124	31,10	32034073	171	98,00	36143080	40	30,90	36455070	51	35,40
2110.02	54	29,10	32035073	171	136,00	36143250	40	30,90	36455150	51	38,40
2110.07	54	27,40	32036073	171	184,00	36143630	40	35,50	36455680	51	35,40
2110.15	54	37,00	32040073	170	88,50	36143640	40	35,50	37005070	117 + 451	68,80
2111.02	55	30,50	32045073	144	112,00	36144020	42	34,50	37005420	117 + 451	71,40
2111.07	55	28,90	32045074	144	112,00	36144070	42	33,00	37006070	117 + 451	73,50
2111.15	55	38,60	32046073	144	95,00	36144080	42	33,00	37006420	117 + 451	77,40
2117.02	15	11,00	32046074	144	95,00	36144250	42	33,00	37015070	117 + 451	71,20
2117.03	15	13,40	32047073	144	155,00	36144630	42	38,00	37015420	117 + 451	73,30
2117.07	15	9,70	32047074	144	155,00	36144640	42	38,00	37016070	117 + 451	75,50
2169.02	59	21,20	32048073	144	138,00	36145020	62	33,20	37016420	117 + 451	79,40
2169.03	59	23,80	32048074	144	138,00	36145070	62	31,70	3702	219	9,70
2169.07	59	15,30	32049074	145	317,00	36145150	62	39,60	3714	416	9,90
2190.07	15	23,80	33353023	112	94,80	36145220	62	52,80	3715	416	9,90
2190.20	15	23,80	33353073	112	91,50	36147220	66 + 448	90,00	38063073	48	106,80
2190.22	15	21,40	33353083	112	91,50	36148220	67 + 449	95,30	38063253	48	106,80
2191.07	64	26,70	33353253	112	94,50	36149020	124	43,50	38141023	56	97,60
2191.20	64	26,70	33353643	112	100,10	36149070	124	40,30	38141033	56	103,30
2191.22	64	24,30	33355023	113	97,10	36149250	124	42,10	38141053	56	100,30
2264.22	122	32,50	33355073	113	93,80	36180020	58	29,50	38141073	56	95,20
2295.02	60	15,80	33355083	113	93,80	36180030	58	34,90	38141153	56	103,30
2295.07	60	11,80	33355253	113	96,90	36180050	58	30,50	38142023	57	100,80
2295.15	60	16,80	33355643	113	102,40	36180070	58	24,20	38142033	57	105,20
2296.02	61	16,60	35001420	470	229,00	36180080	58	26,60	38142053	57	102,80
2296.07	61	12,90	3506	530	54,00	36187250	46	33,00	38142073	57	99,20
2296.15	61	17,60	3559	416	76,40	36188250	47	38,00	38142153	57	104,80
2339.42	125 + 450	68,10	36004070	128 + 452	69,00	36303020	59	32,20	38143023	40	96,30

Index

Art.-Nr.	Seite	Preis €	Art.-Nr.	Seite	Preis €	Art.-Nr.	Seite	Preis €	Art.-Nr.	Seite	Preis €
38143073	40	95,20	38261253	25	77,50	38361643	25	82,80	38453683	50	98,70
38143083	40	95,20	38261633	25	82,80	38363023	68	44,50	38455073	51	99,70
38143253	40	95,20	38261643	25	82,80	38363073	68	41,30	38455153	51	102,70
38143633	40	99,80	38262023	27	77,50	38363153	68	44,50	38455683	51	99,70
38143643	40	99,80	38262073	27	76,50	38364023	27	77,50	38480153	132	66,90
38144023	42	98,90	38262083	27	76,50	38364073	27	76,50	38480173	132	59,90
38144073	42	97,30	38262253	27	80,70	38364083	27	76,50	38480183	132	59,90
38144083	42	97,30	38262633	27	86,00	38364253	27	80,70	38481153	133	67,90
38144253	42	97,30	38262643	27	86,00	38364633	27	86,00	38481173	133	60,90
38144633	42	102,30	38266073	126	96,60	38364643	27	86,00	38481183	133	60,90
38144643	42	102,30	38266083	126	96,60	38365023	70	46,50	38484153	134	69,90
38145023	62	97,50	38267073	127	102,60	38365073	70	42,40	38484173	134	62,90
38145073	62	96,00	38267083	127	102,60	38365153	70	46,50	38484183	134	62,90
38145153	62	103,90	38303023	59	96,50	38369073	65	44,50	38488153	135	70,90
38145223	62	117,10	38303033	59	99,10	38369223	65	47,60	38488173	135	63,90
38147223	66 + 448	154,30	38303073	59	90,60	3837	521	5,50	38488183	135	63,90
38148223	67 + 449	159,60	38304023	60	91,10	38370073	157	31,00	3900W	416	79,00
38149023	124	107,80	38304073	60	87,10	38370153	157	33,10	3900WW	416	79,00
38149073	124	104,60	38304153	60	92,10	38371033	153	58,20	3901W	416	79,00
38149253	124	106,40	38305023	61	91,90	38371073	153	56,10	3901WW	416	79,00
38180023	58	93,80	38305073	61	88,20	38371083	153	56,10	39063073	48	110,70
38180033	58	99,20	38305153	61	92,90	38371153	153	58,20	39063253	48	110,70
38180053	58	94,80	38306423	125 + 450	143,40	38371643	153	61,40	39116073	11	142,20
38180073	58	88,50	38309253	44	100,80	38375073	128 + 452	86,90	39141023	56	101,20
38180083	58	90,90	38310253	45	103,30	38375423	128 + 452	86,90	39141033	56	107,20
38182023	63	99,80	38323253	52	119,10	38376073	130 + 454	89,90	39141053	56	104,20
38182073	63	96,80	38326023	54	104,40	38376423	130 + 454	89,90	39141073	56	99,10
38182153	63	106,30	38326073	54	102,70	38377173	72	46,30	39141153	56	107,20
38182223	63	120,70	38326153	54	112,30	38377183	72	46,30	39142023	57	104,70
38187253	46	97,30	38327023	55	105,80	38378173	73	46,30	39142033	57	109,10
38188253	47	102,30	38327073	55	104,20	38378183	73	46,30	39142053	57	106,70
38201003	274	79,00	38327153	55	113,90	38379173	74	46,30	39142073	57	103,10
38201004	274	79,00	3835	521	3,80	38379183	74	46,30	39142153	57	108,70
38201027	274	79,00	38357073	53	122,80	3838	527	4,20	39143023	41	100,20
38202003	276	119,00	38357253	53	122,80	3839	527	4,80	39143073	41	99,10
38202004	276	119,00	3836	521	4,75	3840	527	5,80	39143083	41	99,10
38202027	276	119,00	38361023	25	74,30	38421023	49	76,20	39143253	41	99,10
38203003	278	179,00	38361073	25	73,30	38421024	49	76,20	39143633	41	103,70
38203004	278	179,00	38361074	25	73,30	38421073	49	66,40	39143643	41	103,70
38203027	278	179,00	38361083	25	73,30	38421074	49	66,40	39144023	43	102,70
38204002	280	179,00	38361084	25	73,30	38421253	49	72,90	39144073	43	101,20
38261023	25	74,30	38361253	25	77,50	38421254	49	72,90	39144083	43	101,20
38261073	25	73,30	38361254	25	77,50	38453073	50	98,70	39144253	43	101,20
38261083	25	73,30	38361633	25	82,80	38453153	50	100,90	39144633	43	106,20

Art.-Nr.	Seite	Preis €	Art.-Nr.	Seite	Preis €	Art.-Nr.	Seite	Preis €	Art.-Nr.	Seite	Preis €
39144643	43	106,20	39305073	61	92,10	39365153	70	48,60	39462073	28	95,30
39145023	62	101,40	39305153	61	96,80	39369073	65	49,30	39462253	28	99,80
39145073	62	99,90	39306423	125 + 450	147,30	39369223	65	52,60	39463023	68	55,00
39145153	62	107,80	39309253	44	104,70	39373023	77	74,60	39463073	68	51,80
39145223	62	121,00	39310253	45	107,20	39373073	77	71,30	39463153	68	55,00
39147223	66 + 448	158,20	39323253	52	123,00	39373153	77	74,60	39465023	70	57,10
39148223	67 + 449	163,50	39326023	54	108,30	39374023	77	76,80	39465073	70	52,80
39149023	124	111,70	39326073	54	106,60	39374073	77	74,60	39465153	70	57,10
39149073	124	108,50	39326153	54	116,20	39374153	77	76,80	39475073	129 + 453	92,10
39149253	124	110,30	39327023	55	109,70	39375073	129 + 453	87,70	39475423	129 + 453	92,10
39180023	58	97,70	39327073	55	108,10	39375423	129 + 453	87,70	39476073	131 + 455	95,10
39180033	58	103,10	39327153	55	117,80	39376073	131 + 455	90,70	39476423	131 + 455	95,10
39180053	58	98,70	39353023	112	98,70	39376423	131 + 455	90,70	39480153	132	69,00
39180073	58	92,40	39353073	112	95,40	39377173	72	48,40	39480173	132	62,00
39180083	58	94,80	39353083	112	95,40	39377183	72	48,40	39480183	132	62,00
39182023	63	103,70	39353253	112	98,40	39378173	73	48,40	39481153	133	70,00
39182073	63	100,70	39353643	112	104,00	39378183	73	48,40	39481173	133	63,00
39182153	63	110,20	39355023	113	101,00	39379173	74	48,40	39481183	133	63,00
39182223	63	125,10	39355073	113	97,70	39379183	74	48,40	39483023	76	78,00
39187253	46	101,20	39355083	113	97,70	39395073	30	141,60	39483073	76	76,90
39188253	47	106,20	39355253	113	100,80	39395074	30	141,60	39483083	76	76,90
39261023	25	78,20	39355643	113	106,30	39395083	30	141,60	39483253	76	76,90
39261073	25	77,20	39357073	53	126,70	39395084	30	141,60	39483633	76	81,60
39261083	25	77,20	39357253	53	126,70	39395253	30	150,30	39483643	76	81,60
39261253	25	81,40	39361023	25	78,20	39395254	30	150,30	39484153	134	72,00
39261633	25	86,70	39361073	25	77,20	39396073	31	144,90	39484173	134	65,00
39261643	25	86,70	39361074	25	77,20	39396074	31	144,90	39484183	134	65,00
39262023	27	81,40	39361083	25	77,20	39396083	31	144,90	39485023	76	80,50
39262073	27	80,40	39361084	25	77,20	39396084	31	144,90	39485073	76	79,40
39262083	27	80,40	39361253	25	81,40	39406073	11	177,90	39485083	76	79,40
39262253	27	84,60	39361254	25	81,40	39421023	49	80,10	39485253	76	79,40
39262633	27	89,90	39361633	25	86,70	39421024	49	80,10	39485633	76	84,10
39262643	27	89,90	39361643	25	86,70	39421073	49	70,30	39485643	76	84,10
39266073	126	100,50	39363023	68	46,50	39421074	49	70,30	39488153	135	73,00
39266083	126	100,50	39363073	68	43,40	39421253	49	76,80	39488173	135	66,00
39267073	127	106,50	39363153	68	46,50	39421254	49	76,80	39488183	135	66,00
39267083	127	106,50	39364023	27	81,40	39453073	50	102,60	40143023	41	110,70
39303023	59	100,40	39364073	27	80,40	39453153	50	104,80	40143073	41	109,60
39303033	59	103,00	39364083	27	80,40	39453683	50	102,60	40143083	41	109,60
39303073	59	94,50	39364253	27	84,60	39455073	51	103,60	40143253	41	109,60
39304023	60	95,00	39364633	27	89,90	39455153	51	106,60	40143633	41	114,20
39304073	60	91,00	39364643	27	89,90	39455683	51	103,60	40143643	41	114,20
39304153	60	96,00	39365023	70	48,60	39461073	28	92,00	40144023	43	113,20
39305023	61	95,80	39365073	70	44,50	39461253	28	96,50	40144073	43	111,70

Index

Art.-Nr.	Seite	Preis €	Art.-Nr.	Seite	Preis €	Art.-Nr.	Seite	Preis €	Art.-Nr.	Seite	Preis €
40144083	43	111,70	41444633	43	148,70	43003250	89	89,00	45009550	102	21,50
40144253	43	111,70	41444643	43	148,70	43003640	89	94,60	45009560	102	21,50
40144633	43	116,70	41463023	69	88,80	43004020	89	92,60	45010170	102	21,50
40144643	43	116,70	41463073	69	85,80	43004070	89	91,50	45010180	102	21,50
40363023	69	58,00	41463153	69	88,80	43004250	89	91,50	45010550	102	21,50
40363073	69	54,80	41465023	71	90,80	43004640	89	97,00	45010560	102	21,50
40363153	69	58,00	41465073	71	86,80	45000170	102	24,00	45011170	102	21,50
40365023	71	60,00	41465153	71	90,80	45000180	102	24,00	45011180	102	21,50
40365073	71	55,80	41475073	129 + 453	127,60	45000550	102	24,00	45011550	102	21,50
40365153	71	60,00	41475423	129 + 453	127,60	45000560	102	24,00	45011560	102	21,50
40369073	65	58,10	41476073	131 + 455	130,60	45001170	102	24,00	45020170	102	43,00
40369223	65	61,40	41476423	131 + 455	130,60	45001180	102	24,00	45020180	102	43,00
40375073	129 + 453	96,50	41477173	72	89,00	45001550	102	24,00	45020550	102	43,00
40375423	129 + 453	96,50	41477183	72	89,00	45001560	102	24,00	45020560	102	43,00
40376073	131 + 455	99,50	41478173	73	89,00	45002170	102	24,00	45021170	102	43,00
40376423	131 + 455	99,50	41478183	73	89,00	45002180	102	24,00	45021180	102	43,00
40377173	72	56,70	41479173	74	89,00	45002550	102	24,00	45021550	102	43,00
40377183	72	56,70	41479183	74	89,00	45002560	102	24,00	45021560	102	43,00
40378173	73	56,70	41480153	132	109,60	45003170	102	24,00	45022170	102	43,00
40378183	73	56,70	41480173	132	102,60	45003180	102	24,00	45022180	102	43,00
40379173	74	56,70	41480183	132	102,60	45003550	102	24,00	45022550	102	43,00
40379183	74	56,70	41481153	133	110,60	45003560	102	24,00	45022560	102	43,00
40480153	132	77,30	41481173	133	103,60	45004170	102	24,00	45023170	102	43,00
40480173	132	70,30	41481183	133	103,60	45004180	102	24,00	45023180	102	43,00
40480183	132	70,30	41484153	134	112,60	45004550	102	24,00	45023550	102	43,00
40481153	133	78,30	41484173	134	105,60	45004560	102	24,00	45023560	102	43,00
40481173	133	71,30	41484183	134	105,60	45005170	102	24,00	45024170	102	43,00
40481183	133	71,30	41488153	135	113,60	45005180	102	24,00	45024180	102	43,00
40484153	134	80,30	41488173	135	106,60	45005550	102	24,00	45024550	102	43,00
40484173	134	73,30	41488183	135	106,60	45005560	102	24,00	45024560	102	43,00
40484183	134	73,30	41542073	23	83,70	45006170	102	21,50	45025170	102	43,00
40488153	135	81,30	41542074	23	83,70	45006180	102	21,50	45025180	102	43,00
40488173	135	74,30	41543073	23	102,20	45006550	102	21,50	45025550	102	43,00
40488183	135	74,30	41543074	23	102,20	45006560	102	21,50	45025560	102	43,00
41443023	41	142,70	41544073	23	134,30	45007170	102	21,50	45026170	102	63,00
41443073	41	141,60	41544074	23	134,30	45007180	102	21,50	45026180	102	63,00
41443083	41	141,60	41552073	23	103,20	45007550	102	21,50	45026550	102	63,00
41443253	41	141,60	41552074	23	103,20	45007560	102	21,50	45026560	102	63,00
41443633	41	146,20	41553073	23	121,70	45008170	102	21,50	45027170	102	63,00
41443643	41	146,20	41553074	23	121,70	45008180	102	21,50	45027180	102	63,00
41444023	43	145,20	41554073	23	153,60	45008550	102	21,50	45027550	102	63,00
41444073	43	143,70	41554074	23	153,60	45008560	102	21,50	45027560	102	63,00
41444083	43	143,70	43003020	89	90,10	45009170	102	21,50	45028170	102	63,00
41444253	43	143,70	43003070	89	89,00	45009180	102	21,50	45028180	102	63,00

Art.-Nr.	Seite	Preis €	Art.-Nr.	Seite	Preis €	Art.-Nr.	Seite	Preis €	Art.-Nr.	Seite	Preis €
45028550	102	63,00	45107550	104	60,00	48211005	429	349,90	53057260	372	3,70
45028560	102	63,00	45107560	104	60,00	48221002	430	1.144,20	53058070	372	2,40
45029170	102	85,00	45108170	104	60,00	48222001	431	359,90	53058080	372	2,40
45029180	102	85,00	45108180	104	60,00	48224001	431	469,90	53058260	372	2,40
45029550	102	85,00	45108550	104	60,00	48290000	438	23,10	53059070	372	28,20
45029560	102	85,00	45108560	104	60,00	512811	52	43,80	53059080	372	28,20
45030170	102	85,00	45110170	104	60,00	53001000	366 - 388	3,40	53059260	372	28,20
45030180	102	85,00	45110180	104	60,00	53002000	379	10,90	53061070	379	20,50
45030550	102	85,00	45110550	104	60,00	53003000	369 - 390	4,30	53061260	379	19,80
45030560	102	85,00	45110560	104	60,00	53004000	369 - 390	3,40	53062260	387	2,90
45031170	102	85,00	45111170	104	60,00	53005000	366 - 388	3,50	53063070	373	4,10
45031180	102	85,00	45111180	104	60,00	53006000	373	39,50	53063080	373	4,10
45031550	102	85,00	45111550	104	60,00	53007000	372	9,80	53063260	373	4,10
45031560	102	85,00	45111560	104	60,00	53008000	379	5,20	53065070	380	21,60
45100170	104	66,00	45112170	104	60,00	53009000	387	10,50	53065080	380	21,60
45100180	104	66,00	45112180	104	60,00	53010000	382	5,50	53065260	380	20,90
45100550	104	66,00	45112550	104	60,00	53011000	382	17,90	53066070	382	4,40
45100560	104	66,00	45112560	104	60,00	53012000	382	15,90	53066080	382	4,40
45101170	104	66,00	45123170	104	112,00	53013000	382	13,40	53066260	382	4,40
45101180	104	66,00	45123180	104	112,00	53014000	389	3,80	53067260	368	19,30
45101550	104	66,00	45123550	104	112,00	53020000	394	4,30	53068260	386	52,00
45101560	104	66,00	45123560	104	112,00	53021000	394	11,40	53069070	382	28,00
45102170	104	66,00	45124170	104	112,00	53022260	394	65,80	53069080	382	28,00
45102180	104	66,00	45124180	104	112,00	53023000	397	4,10	53069260	382	25,50
45102550	104	66,00	45124550	104	112,00	53027080	374	2,30	53070070	388	2,90
45102560	104	66,00	45124560	104	112,00	53027260	374	2,30	53070260	388	2,90
45103170	104	66,00	45125170	104	112,00	53030000	367 - 398	14,90	53071070	388	20,70
45103180	104	66,00	45125180	104	112,00	53031000	398	7,20	53071260	388	20,10
45103550	104	66,00	45125550	104	112,00	53032000	386	57,90	53072260	389	4,00
45103560	104	66,00	45125560	104	112,00	53034000	367 - 391	6,20	53073070	390	3,00
45104170	104	66,00	45130170	176	46,20	53037260	284 + 392	1,60	53073080	390	3,00
45104180	104	66,00	45130180	176	46,20	53038260	282 + 375	1,70	53073260	390	3,00
45104550	104	66,00	45131170	176	52,00	53039260	283 + 376	2,50	53075260	398	33,40
45104560	104	66,00	45131180	176	52,00	53040000	282 - 392	2,20	53078070	394	3,10
45105170	104	66,00	45135170	176	76,40	53051070	366	21,10	53078260	394	3,10
45105180	104	66,00	45135180	176	76,40	53051260	366	19,90	53079070	397	4,00
45105550	104	66,00	45320070	119	45,90	53052260	368	2,70	53079260	397	4,00
45105560	104	66,00	45320080	119	45,90	53053260	368	2,70	53080070	397	4,00
45106170	104	60,00	45321070	119	48,10	53055070	369	21,80	53080260	397	4,00
45106180	104	60,00	45321080	119	48,10	53055080	369	21,80	53081070	397	52,70
45106550	104	60,00	48201084	433	569,90	53055260	369	21,10	53081260	397	41,60
45106560	104	60,00	48202082	433	744,20	53056070	372 - 390	4,40	53082070	397	26,10
45107170	104	60,00	48210004	429	879,90	53057070	372	3,70	53082260	397	25,30
45107180	104	60,00	48211003	429	349,90	53057080	372	3,70	53084070	390	25,40

Index

Art.-Nr.	Seite	Preis €	Art.-Nr.	Seite	Preis €	Art.-Nr.	Seite	Preis €	Art.-Nr.	Seite	Preis €
53084080	390	25,40	53402070	369 - 390	18,70	53651260	379	23,40	53901080	402	35,80
53084260	390	24,60	53402080	369 - 390	18,70	53652260	387	33,40	53901260	402	29,40
53085260	391	24,50	53404000	384 + 385	27,40	53653070	380	38,70	53902070	402	61,70
53086070	370	16,00	53404070	384 + 385	27,40	53653080	380	38,70	53902080	402	61,70
53086080	370	16,00	53431070	368 - 397	22,90	53653260	380	26,90	53902260	402	49,00
53087260	367	23,60	53432070	372 - 390	45,50	53654070	382	41,10	53911070	403	41,00
53088260	381	23,60	53440000	367 - 399	30,70	53654080	382	41,10	53911080	403	41,00
53089080	374	1,80	53440070	367 - 399	30,70	53654260	382	36,60	53911260	403	32,40
53089260	374	1,80	53440080	367 - 399	44,50	53655070	384	68,90	53912070	403	72,20
53090260	401	1,80	534700	561	1,20	53656070	385	77,40	53912080	403	72,20
53091070	384	4,10	534701	561	1,20	53657080	381	27,40	53912260	403	55,20
53092070	385	5,10	534702	561	1,20	53657260	381	26,20	53921070	403	42,30
53093260	398	36,00	534703	561	1,20	536600	554	4,20	53921080	403	42,30
53095260	401	11,50	534704	561	1,20	53680260	349 + 351	19,90	53921260	403	37,00
53110070	366	1,60	53489001	282 - 392	4,30	53681000	351 + 355	29,60	53922070	403	73,10
53110260	366	1,60	53489002	282 - 392	8,70	53681260	353 + 355	19,90	53922080	403	73,10
53114070	369	1,90	53489003	282 - 392	13,80	53682260	353 + 355	21,10	53922260	403	62,50
53114080	369	1,90	53489071	282 - 392	4,30	53683260	357	18,00	5397	54 + 55	9,20
53114260	369	1,90	53489072	282 - 392	8,70	53684260	359	15,80	58100020	413	459,90
53161070	379	1,60	53489073	282 - 392	13,80	53685000	351 + 355	62,50	58106020	410	319,90
53161260	379	1,60	53498	188	37,00	53685260	359	18,00	58107020	410	299,90
53164070	380	1,90	535500	555	5,30	53689000	351 + 355	26,40	58111020	234	369,90
53164080	380	1,90	535800	554	11,50	53690000	349 + 353	142,90	58112020	234	269,90
53164260	380	1,90	535900	554	11,50	53691000	349 + 351	13,80	58120150	413	599,90
532500	561	1,50	53600070	366	31,00	53700070	388	36,30	58126150	410	499,90
532600	561	5,30	53600260	366	24,90	53700260	388	28,10	58131150	235	419,90
53268000	349 + 351	18,60	53601260	368	23,70	53701260	389	22,10	58132150	235	449,90
53269000	353 + 355	18,60	53602070	369	36,90	53702070	390	49,30	58140080	413	499,90
532700	69 + 71	1,80	53602080	369	36,90	53702080	390	49,30	58146080	410	419,90
53270000	357	20,20	53602260	369	26,80	53702260	390	33,50	58151080	233	359,90
53271000	359	20,20	53603070	372	51,90	53703260	391	31,20	58152080	233	389,90
53380261	282 + 375	6,80	53603080	372	51,90	53751260	398	71,90	58153080	233	419,90
53380262	282 + 375	12,90	53603260	372	33,40	53753070	394	22,60	58154080	233	479,90
53380263	282 + 375	20,60	53604080	370	26,30	53753260	394	19,40	58160150	413	519,90
53381261	283 + 376	11,40	53604260	370	23,90	53754070	397	59,70	58166150	411	249,90
53381262	283 + 376	21,20	53605080	367	50,80	53754260	397	49,30	58167150	411	229,90
53381263	283 + 376	34,00	53605260	367	35,30	53755260	399	35,80	58171150	232	339,90
53385261	284 + 392	11,40	53607080	374	46,00	53756070	373 + 400	22,90	58172150	232	269,90
53385262	284 + 392	22,00	53607260	374	42,00	53756080	373 + 400	22,90	58173150	232	519,90
53385263	284 + 392	32,90	536100	555	13,30	53756260	373 + 400	17,20	58191000	185	369,90
53400000	366 - 401	15,40	536400	554	4,20	53760260	401	39,00	58192003	185	569,90
53400070	366 - 401	15,40	536500	555	8,40	5387	54 + 55	6,20	58193000	185	579,90
53401070	387	41,60	53650260	386	72,40	5388	54 + 55	9,90	58194003	185	819,90
53402000	369 - 390	18,70	53651070	379	31,30	53901070	402	35,80	58211000	186	279,90

Art.-Nr.	Seite	Preis €	Art.-Nr.	Seite	Preis €	Art.-Nr.	Seite	Preis €	Art.-Nr.	Seite	Preis €
58212003	186	469,90	58293000	175	179,90	60141180	462	103,90	73652260	387	2,30
58213000	187	349,90	58293000	230	179,90	60205183	469	197,40	73653070	380	2,70
58214003	187	589,90	58294003	175	369,90	60208183	469	175,50	73653080	380	2,70
58215744	187	479,90	58294003	230	369,90	60210183	468	146,20	73653260	380	1,90
58216737	187	779,90	58295000	175	249,90	60211183	468	196,00	73654070	382	2,90
58231787	188	250,10	58295000	230	249,90	60801643	503	269,90	73654080	382	2,90
58233000	189	289,90	58296003	175	499,90	60801644	503	269,90	73654260	382	2,90
58235000	189	329,90	58296003	230	499,90	60803643	503	459,90	73655070	384	4,40
58237000	189	419,90	58297000	175	389,90	60803644	503	459,90	73656070	385	5,00
58239000	189	529,90	58297000	230	389,90	60805643	503	559,90	73657080	381	1,90
58250000	190	229,90	58298003	175	689,90	60805644	503	559,90	73657260	381	1,90
58252000	191	269,90	58298003	230	689,90	73081070	397	3,40	73700070	388	2,60
58254000	191	301,10	58301003	244	849,00	73081260	397	2,80	73700260	388	2,00
58256000	191	389,10	58302003	245	1.079,00	73400000	366 - 401	1,10	73701260	389	1,50
58258000	191	489,90	58311003	244	644,00	73400070	366 - 401	1,10	73702070	390	3,30
58260150	208	279,90	58312003	245	749,00	73401070	387	2,80	73702080	390	3,30
58262150	208	301,10	58321003	244	822,00	73402000	369 - 390	1,30	73702260	390	2,30
58264150	208	469,90	58322003	244	959,00	73402070	369 - 390	1,30	73703260	391	2,20
58266150	208	539,90	58323003	245	999,00	73402080	369 - 390	1,30	73751260	398	4,80
58268150	209	649,90	60006103	499	218,00	73404000	384 + 385	1,90	73753070	394	1,60
58271000	174	89,90	60007103	499	278,00	73404070	384 + 385	1,90	73753260	394	1,40
58271000	230	89,90	60025183	475	159,90	73431070	368 - 397	1,50	73754070	397	4,10
58272003	174	279,90	60026183	475	159,90	73432070	372 - 390	3,00	73754260	397	3,30
58272003	230	279,90	60036103	499	295,80	73440000	367 - 399	2,10	73755260	399	2,50
58273000	174	119,90	60070180	498	242,80	73440070	367 - 399	2,10	73756070	400	1,60
58273000	230	119,90	60103223	492	189,90	73440080	367 - 399	3,10	73756080	400	1,60
58274003	174	319,90	60104183	492	259,90	73600070	366	2,10	73756260	400	1,30
58274003	230	319,90	60105643	492	148,30	73600260	366	1,70	73760260	401	2,50
58275000	174	179,90	60107183	464 + 471	175,50	73601260	368	1,60	73991000	366 - 401	5,80
58275000	230	179,90	60108183	464 + 471	184,30	73602070	369	2,60	73992000	366 - 401	5,30
58276003	174	439,90	60109643	492	104,90	73602080	369	2,60	75201003	292	2,80
58276003	230	439,90	60110103	474	240,40	73602260	369	1,90	75201004	292	2,80
58277000	174	249,90	60111103	495	210,50	73603070	372	3,50	75201005	292	2,80
58277000	230	249,90	60112103	495	359,00	73603080	372	3,50	75201006	292	2,80
58278003	174	579,90	60113183	493	209,90	73603260	372	2,30	75201007	292	2,80
58278003	230	579,90	60115103	461	198,00	73604080	370	1,70	75201008	292	2,80
58279000	174	389,90	60116103	461	328,00	73604260	370	1,60	75201009	292	2,80
58279000	230	389,90	60117183	493	179,00	73605080	367	3,20	75201024	292	2,80
58280003	174	699,90	60118183	493	210,50	73605260	367	2,50	75201027	292	2,80
58280003	230	699,90	60120103	498	289,00	73607080	374	2,90	75202003	294	2,60
58291000	175	139,90	60127173	476	136,80	73607260	374	2,70	75202004	294	2,60
58291000	230	139,90	60127183	476	136,80	73650260	386	4,90	75202005	294	2,60
58292003	175	329,90	60127253	476	143,10	73651070	379	2,20	75202024	294	2,60
58292003	230	329,90	60140180	477	132,50	73651260	379	1,60	75202027	294	2,60

Index

Art.-Nr.	Seite	Preis €	Art.-Nr.	Seite	Preis €	Art.-Nr.	Seite	Preis €	Art.-Nr.	Seite	Preis €
75203001	336	5,50	75271027	292	4,30	76303004	310	3,80	77024083	264	619,00
75203003	296	5,50	75272003	294	3,30	76303027	310	3,80	77024084	264	619,00
75203004	296	5,50	75272004	294	3,30	76304003	312	5,40	77024088	264	819,00
75203005	296	5,50	75272005	294	3,30	76304004	312	5,40	77024693	264	619,00
75203020	334	2,70	75272027	294	3,30	76304027	312	5,40	77024694	264	619,00
75203027	296	5,50	75273001	336	7,90	76305003	314	5,20	77024698	264	819,00
75203028	334	2,70	75273003	296	7,90	76305004	314	5,20	77033073	264	349,00
75203030	334	2,70	75273004	296	7,90	76305027	314	5,20	77033074	264	369,00
75203038	334	2,70	75273005	296	7,90	77003073	264	329,00	77033078	264	549,00
75203040	334	2,70	75273027	296	7,90	77003074	264	329,00	77033083	264	349,00
75203124	296	5,50	75275004	332	6,50	77003083	264	329,00	77033084	264	369,00
75205003	298	2,10	75279001	338	4,30	77003084	264	329,00	77033088	264	549,00
75205004	298	2,10	75311003	326	1,60	77003693	264	329,00	77033693	264	349,00
75205005	298	2,10	75311004	326	1,60	77003694	264	329,00	77033694	264	369,00
75205027	298	2,10	75311027	326	1,60	77004073	264	539,00	77033698	264	539,00
75206003	300	4,10	75312003	328	8,60	77004074	264	539,00	77034073	264	599,00
75206004	300	4,10	75314003	322	2,70	77004083	264	539,00	77034074	264	599,00
75206005	300	4,10	75314004	322	2,70	77004084	264	539,00	77034078	264	789,00
75206027	300	4,10	75314027	322	2,70	77004693	264	539,00	77034083	264	599,00
75209001	338	3,90	75317003	318	2,75	77004694	264	539,00	77034084	264	599,00
75215004	332	5,30	75317004	318	2,75	77013073	255	309,00	77034088	264	789,00
75216004	330	7,70	75317027	318	2,75	77013074	264	309,00	77034693	264	599,00
75221003	292	3,70	75362003	328	9,50	77013083	264	309,00	77034694	264	599,00
75221004	292	3,70	75503002	340	12,00	77013084	264	309,00	77034698	264	789,00
75221005	292	3,70	75504002	342	7,60	77013693	264	309,00	77113083	265	289,00
75221027	292	3,70	75506002	344	8,30	77013694	264	309,00	77113084	265	289,00
75222003	294	3,00	75523002	340	13,90	77014073	264	509,00	77113693	265	289,00
75222004	294	3,00	75524002	342	8,20	77014074	264	509,00	77113694	265	289,00
75222005	294	3,00	75526002	344	9,20	77014083	264	509,00	77114083	265	499,00
75222027	294	3,00	75573002	340	14,30	77014084	264	509,00	77114084	265	499,00
75223001	336	7,00	75574002	342	8,70	77014693	264	509,00	77114693	265	499,00
75223003	296	7,00	75576002	344	9,90	77014694	264	509,00	77114694	265	499,00
75223004	296	7,00	75998000	292 - 344	11,90	77023073	264	369,00	77123083	265	279,00
75223005	296	7,00	75999000	292 - 344	17,90	77023074	264	369,00	77123084	265	279,00
75223027	296	7,00	76300003	304	4,60	77023078	264	559,00	77123693	265	279,00
75225004	332	6,20	76300004	304	4,60	77023083	264	369,00	77123694	265	279,00
75226004	330	8,70	76300027	304	4,60	77023084	264	369,00	77124083	265	479,00
75271003	292	4,30	76301003	306	4,60	77023088	264	559,00	77124084	265	479,00
75271004	292	4,30	76301004	306	4,60	77023693	264	369,00	77124693	265	479,00
75271005	292	4,30	76301027	306	4,60	77023694	264	369,00	77124694	265	479,00
75271006	292	4,30	76302003	308	4,90	77023698	264	559,00	77133083	265	329,00
75271007	292	4,30	76302004	308	4,90	77024073	264	619,00	77133084	265	329,00
75271008	292	4,30	76302027	308	4,90	77024074	264	619,00	77133088	265	529,00
75271009	292	4,30	76303003	310	3,80	77024078	264	819,00	77133693	265	329,00

Art.-Nr.	Seite	Preis €	Art.-Nr.	Seite	Preis €	Art.-Nr.	Seite	Preis €	Art.-Nr.	Seite	Preis €
77133694	265	329,00	77234088	266	889,00	77353083	267	519,00	81008020	558	65,50
77133698	265	529,00	77234693	266	689,00	77353084	267	519,00	81008070	558	32,00
77134083	265	589,00	77234694	266	689,00	77353088	267	679,00	81008080	558	32,00
77134084	265	589,00	77234698	266	889,00	77353693	267	519,00	81008150	558	64,90
77134088	265	779,00	77243083	266	419,00	77353694	267	519,00	81009020	558	76,00
77134693	265	589,00	77243084	266	419,00	77353698	267	679,00	81009070	558	34,90
77134694	265	589,00	77243088	266	589,00	77354083	267	849,00	81009080	558	34,90
77134698	265	779,00	77243693	266	419,00	77354084	267	849,00	81009150	558	73,90
77143083	265	319,00	77243694	266	419,00	77354088	267	1.149,00	81011060	421	4,90
77143084	265	319,00	77243698	266	589,00	77354693	267	849,00	81011120	421	6,90
77143088	265	519,00	77244083	266	669,00	77354694	267	849,00	81011150	421	8,90
77143693	265	319,00	77244084	266	669,00	77354698	267	1.149,00	81014020	559	65,90
77143694	265	319,00	77244088	266	859,00	77401694	414	1.199,00	81014070	559	32,00
77143698	265	519,00	77244693	266	669,00	77402694	414	949,00	81014080	559	32,00
77144083	265	559,00	77244694	266	669,00	78011114	421	50,40	81014150	559	64,90
77144084	265	559,00	77244698	266	859,00	78012114	421	67,40	81015020	559	76,00
77144088	265	759,00	77313083	267	479,00	78013114	421	82,20	81015070	559	34,90
77144693	265	559,00	77313084	267	479,00	78014114	421	75,80	81015080	559	34,90
77144694	265	559,00	77313693	267	479,00	78015114	421	92,80	81015150	559	73,90
77144698	265	759,00	77313694	267	479,00	78310084	424	229,00	81016020	559	85,00
77213083	266	389,00	77314083	267	779,00	78311084	424	259,00	81016070	559	38,90
77213084	266	389,00	77314084	267	779,00	78312084	424	299,00	81016080	559	38,90
77213693	266	389,00	77314693	267	779,00	79030004	443	159,00	81016150	559	83,90
77213694	266	389,00	77314694	267	779,00	79031004	443	149,00	81018070	163	31,70
77214083	266	609,00	77323083	267	469,00	79130004	443	139,00	81019020	154	9,75
77214084	266	609,00	77323084	267	469,00	79230264	445	229,00	81019150	154	9,75
77214693	266	609,00	77323693	267	469,00	79231264	445	189,00	81020502	143 + 195	13,70
77214694	266	609,00	77323694	267	469,00	81001070	560	32,90	81020508	143 + 195	13,70
77223083	266	379,00	77324083	267	759,00	81004020	557	55,10	81020515	143 + 195	13,70
77223084	266	379,00	77324084	267	759,00	81004070	557	29,90	81020602	143 + 195	15,80
77223693	266	379,00	77324693	267	759,00	81004080	557	29,90	81020608	143 + 195	15,80
77223694	266	379,00	77324694	267	759,00	81004150	557	59,90	81020615	143 + 195	15,80
77224083	266	579,00	77333083	267	529,00	81005020	557	65,90	81020702	143 + 195	21,10
77224084	266	579,00	77333084	267	529,00	81005070	557	32,00	81020708	143 + 195	21,10
77224693	266	579,00	77333088	267	689,00	81005080	557	32,00	81020715	143 + 195	21,10
77224694	266	579,00	77333693	267	529,00	81005150	557	82,90	81020806	163	10,50
77233083	266	439,00	77333694	267	529,00	81006020	557	76,00	81020808	163	10,50
77233084	266	439,00	77333698	267	689,00	81006070	557	34,90	81020809	163	10,50
77233088	266	599,00	77334083	267	879,00	81006080	557	34,90	81020906	163	14,80
77233693	266	439,00	77334084	267	879,00	81006150	557	99,90	81020908	163	14,80
77233694	266	439,00	77334088	267	1.179,00	81007020	558	55,10	81020909	163	14,80
77233698	266	599,00	77334693	267	879,00	81007070	558	29,90	81029020	155	13,65
77234083	266	689,00	77334694	267	879,00	81007080	558	29,90	81029150	155	13,65
77234084	266	689,00	77334698	267	1.179,00	81007150	558	59,90	81032040	144	49,90

Index

Art.-Nr.	Seite	Preis €	Art.-Nr.	Seite	Preis €	Art.-Nr.	Seite	Preis €	Art.-Nr.	Seite	Preis €
81032042	144	16,50	81393680	250	26,40	88124680	255	33,60	88166070	255	19,30
81036070	144	121,80	81393681	250	24,30	88125070	255	7,50	88166080	255	19,30
81037070	145	127,10	81397170	251	29,60	88125080	255	7,50	88166680	255	19,30
81039020	156	16,30	81397171	251	26,40	88126070	255	37,10	88167070	255	19,30
81039150	156	16,30	81397180	251	29,60	88126080	255	37,10	88167080	255	19,30
81044080	424	25,00	81397181	251	26,40	88126680	255	37,10	88167680	255	19,30
81045250	424	27,00	81397182	251	17,20	88127070	255	37,10	88203020	334	275,00
81046250	424	31,00	81397680	251	29,60	88127080	255	37,10	88203024	334	275,00
81048000	424	65,00	81397681	251	26,40	88127680	255	37,10	88203028	334	275,00
81049080	424	27,00	82030170	90	13,10	88128070	255	57,00	88203030	334	275,00
81050000	424	16,90	82032170	90	23,10	88128080	255	57,00	88203038	334	275,00
81051000	424	9,00	82040170	90	13,10	88128680	255	57,00	88203040	334	275,00
81052000	424	18,00	82041170	90	24,20	88129070	255	57,00	88373173	252	189,00
81053000	424	27,00	82042170	90	25,60	88129080	255	57,00	88373174	252	189,00
81055000	424	45,00	82043170	90	44,00	88129680	255	57,00	88373175	252	189,00
81057000	424	9,90	83330000	529	6,90	88130070	255	73,10	88373183	252	189,00
81058000	424	11,00	83331000	529	10,50	88130080	255	73,10	88373184	252	189,00
81060000	424	9,90	88101070	254	37,10	88130680	255	73,10	88373185	252	189,00
81062000	424	9,90	88101080	254	37,10	88131070	255	45,20	88377173	253	229,00
81070000	462,478,498	42,80	88101250	254	37,10	88131080	255	45,20	88377174	253	229,00
81077000	173	10,50	88102070	254	70,80	88131680	255	45,20	88377175	253	229,00
81089000	145	30,00	88102080	254	70,80	88132070	255	2,30	88377183	253	229,00
81090000	424	9,90	88102250	254	70,80	88132080	255	2,30	88377184	253	229,00
81091170	10	14,40	88103070	254	102,70	88132680	255	2,30	88377185	253	229,00
81092000	424	9,90	88103080	254	102,70	88133070	255	10,40	88387173	249	199,00
81100640	503	99,00	88103250	254	102,70	88133080	255	10,40	88387174	249	199,00
81101640	503	99,00	88104070	254	136,40	88134070	255	57,10	88387175	249	199,00
81102640	503	99,00	88104080	254	136,40	88134080	255	57,10	88387183	249	199,00
81110640	503	34,00	88104250	254	136,40	88134680	255	57,10	88387184	249	199,00
81111640	503	52,00	88114070	255	11,50	88135000	255	21,80	88387185	249	199,00
81112640	503	69,00	88114080	255	11,50	88136000	255	30,10	88393173	250	139,00
81170030	445	37,60	88114680	255	11,50	88137000	255	38,30	88393174	250	139,00
81170050	445	41,00	88115070	255	7,50	88161070	254	54,00	88393175	250	139,00
81170100	445	44,40	88115080	255	7,50	88161080	254	54,00	88393183	250	139,00
81171000	445	61,50	88116250	255	9,30	88161250	254	54,00	88393184	250	139,00
81171001	445	61,50	88119250	255	7,80	88162070	254	97,50	88393185	250	139,00
81172050	443	54,70	88122070	255	16,70	88162080	254	97,50	88393683	250	139,00
81172100	443	61,50	88122080	255	16,70	88162250	254	97,50	88393684	250	139,00
81173000	443	82,00	88122680	255	16,70	88163070	254	145,10	88393685	250	139,00
81393170	250	26,40	88123070	255	16,70	88163080	254	145,10	88397173	251	149,00
81393171	250	24,30	88123080	255	16,70	88163250	254	145,10	88397174	251	149,00
81393180	250	26,40	88123680	255	16,70	88164070	254	194,80	88397175	251	149,00
81393181	250	24,30	88124070	255	33,60	88164080	254	194,80	88397183	251	149,00
81393182	250	15,10	88124080	255	33,60	88164250	254	194,80	88397184	251	149,00

Art.-Nr.	Seite	Preis €	Art.-Nr.	Seite	Preis €
88397185	251	149,00	9728.05	437	18,30
88397683	251	149,00	9728.15	437	17,00
88397684	251	149,00	9730.03	437	20,40
88397685	251	149,00	9730.05	437	20,40
88673173	80	150,00	9730.15	437	20,40
88673174	80	150,00	9731.03	437	23,20
88673175	80	150,00	9731.05	437	23,20
88673183	80	150,00	9731.15	437	23,20
88673184	80	150,00	9733.03	438	31,00
88673185	80	150,00	9733.05	438	31,00
88677173	81	239,00	9733.15	438	31,00
88677174	81	239,00	973500	437	8,40
88677175	81	239,00	975100	436	2,00
88677183	81	239,00	975400	436	2,20
88677184	81	239,00	9760.02	436	10,60
88677185	81	239,00	9761.02	436	11,40
88681173	83	155,00	H1996.02	63	35,50
88681174	83	155,00	H1996.07	63	32,50
88681175	83	155,00	H1996.15	63	42,00
88681183	83	155,00	H1996.22	63	56,90
88681184	83	155,00	H2191.07	64	37,70
88681185	83	155,00	H2191.20	64	37,70
88687173	85	165,00	H2191.22	64	35,30
88687174	85	165,00	P3605WW	148	29,00
88687175	85	165,00	P3653WW	148	34,10
88687183	85	165,00	P3654WW	148	34,10
88687184	85	165,00	P3659WW	151	89,20
88687185	85	165,00	P3729WW	219	62,80
900000	434	256,50	P3730WW	219	75,90
90199	438	159,90	P3817WW	486	126,70
910000	434	1,50	P3930WW	217	125,90
910100	435	9,20	P3937WW	217	125,10
910200	434	7,20	R3928WW	215	114,80
910300	435	12,10	R3929WW	215	136,80
910400	434	15,50	R3940WW	216	122,00
910500	435	22,80	R3941WW	216	122,20
910800	435	50,70			
9419W	433	295,00			
9419WW	433	295,00			
9510W	428	189,90			
9510WW	428	189,90			
9513W	428	159,90			
9513WW	428	159,90			
9728.03	437	17,00			

Hinweis: Die rot gekennzeichneten Artikel unterliegen der Rabattgruppe 2.

Allgemeine Verkaufsbedingungen

1. Allgemeines - Geltungsbereich

1.1 Unsere Verkaufsbedingungen gelten ausschließlich; entgegenstehende oder von unseren Verkaufsbedingungen abweichende Bedingungen des Bestellers erkennen wir nicht an, es sei denn, wir hätten ausdrücklich schriftlich ihrer Geltung zugestimmt. Unsere Verkaufsbedingungen gelten auch dann, wenn wir in Kenntnis entgegenstehender oder von unseren Verkaufsbedingungen abweichender Bedingungen des Bestellers die Lieferung an den Besteller vorbehaltlos ausführen.

1.2 Maßgeblich für den Inhalt und den Umfang von Lieferungen und Leistungen ist unser schriftliches Angebot und, wenn wir eine Auftragsbestätigung erteilen, unsere schriftliche Auftragsbestätigung.

1.3 Unsere Verkaufsbedingungen gelten nur gegenüber Unternehmern im Sinn von § 310 Abs. 1 BGB.

1.4 Nachstehende Geschäftsbedingungen haben Vorrang vor inhaltlich abweichenden Bedingungen des Bestellers. Der Verzicht des Bestellers auf die Geltung evtl. eigener Geschäftsbedingungen wird auch nicht durch unser Schweigen oder unsere Leistung beseitigt. Eine Abweichung von den nachstehenden Bedingungen bedarf im Einzelfall unserer schriftlichen Bestätigung.

1.5 Alle technischen Daten unserer Kataloge und sonstigen Verkaufsunterlagen, Listen und Zeichnungen sowie Gewichts-, Maß- und Mischungsangaben sind sorgfältig erstellt, bei Irrtümern bleiben nachträgliche Korrekturen vorbehalten.

1.6 Es liegt im Verantwortungsbereich des Bestellers zu prüfen, ob unser Produkt für den von ihm vorgegebenen Zweck geeignet ist.

1.7 Soweit Erklärungen nach diesen Geschäftsbedingungen schriftlich zu erfolgen haben, wird dies auch durch die Textform gemäß § 126 b BGB gewahrt.

2. Angebot - Angebotsunterlagen

2.1 Ist die Bestellung als Angebot gemäß § 145 BGB zu qualifizieren, so können wir dieses innerhalb von vier Wochen annehmen.

2.2 An Abbildungen, Zeichnungen, Kalkulationen und Unterlagen behalten wir uns Eigentums- und Urheberrechte vor; sie dürfen Dritten nicht zugänglich gemacht werden. Dies gilt auch für solche schriftlichen Unterlagen, die als „vertraulich“ bezeichnet sind. Vor ihrer Weitergabe an Dritte bedarf der Besteller unserer ausdrücklichen schriftlichen Zustimmung. Angebote haben Gültigkeit nur in schriftlicher Form. Die genannten Preise gelten unter dem Vorbehalt, dass die der Angebotsabgabe zugrunde gelegten Auftragsdaten unverändert bleiben.

2.3 Erstmuster und Erstmusterprüfberichte fertigen wir nur nach ausdrücklicher schriftlicher Vereinbarung gegen Berechnung nach Aufwand an.

2.4 Produkte, die uns nach Zeichnung oder Mustern vom Besteller in Auftrag gegeben werden, unterliegen der Verpflichtung des Bestellers, evtl. Schutzrechte Dritter zu prüfen und nicht zu verletzen. Wird uns bei Nichtbeachtung dieser Verpflichtung von einem Dritten unter Berufung auf ein ihm gehörendes Schutzrecht eine Fertigung untersagt oder kann das Produkt wegen der Verletzung des Schutzrechtes nicht verwendet werden, sind wir berechtigt - ohne die Rechtslage zu prüfen und unter Ausschluss aller Schadensersatzansprüche des Bestellers gleich aus welchem Rechtsgrund - die Herstellung und Lieferung bis zur Klärung des Sachverhalts einzustellen und vom Besteller Schadensersatz zu verlangen, mindestens in Höhe von 15 % des Rechnungswertes für das bestellte Produkt. Der Besteller stellt uns bereits jetzt von Schadensersatz und sonstigen Ersatzansprüchen Dritter, insbesondere von Rechtsinhabern, auf erstes Anfordern frei. Zum Umfang des Schadens gehören auch solche Kosten, die uns durch die Abwehr von Ansprüchen Dritter entstehen.

3. Preise - Zahlungsbedingungen

3.1 Sofern sich aus der Auftragsbestätigung nichts anderes ergibt, gelten unsere Preise „ab Werk“, einschließlich der für unsere Produkte von uns üblicherweise verwandte Verpackung zzgl. der am Tag der Rechnungsstellung geltender Umsatzsteuer. Gewünschte Spezialverpackungen oder Umverpackungen oder spezielle Kleinverpackungen werden dem Besteller berechnet. Die Preise gelten jeweils nur für die vertraglich vereinbarte Menge und Ausführung. Werden vom Besteller Änderungen gewünscht, die eine höhere Bearbeitung erfordern, als nach dem Vertrag oder dem üblichen Produktionsverfahren zugrunde gelegt, so bleibt eine angemessene Änderung der Preise vorbehalten. Wir behalten uns das Recht vor, wenn sich nach Abschluss des Vertrages, unvorhersehbar unsere Kosten, insbesondere aufgrund von Tarifabschlüssen, Materialpreiserhöhungen, insbesondere Rohstoffpreiserhöhungen oder Energiekostensteigerungen, erhöhen, unsere Preise um das Maß der dadurch eingetretenen Kostensteigerung anzupassen.

3.2 Die gesetzliche Umsatzsteuer ist nicht in unseren Preisen eingeschlossen; sie wird in gesetzlicher Höhe am Tag der Rechnungsstellung in der Rechnung gesondert ausgewiesen.

3.3 Der Abzug von Skonto bedarf besonderer schriftlicher Vereinbarung.

3.4 Sofern sich aus der Auftragsbestätigung nichts anderes ergibt, ist der Kaufpreis netto (ohne Abzug) frei Zahlstelle zu leisten und innerhalb von 10 Tagen ab Rechnungsdatum zur Zahlung fällig. Kommt der Besteller in Zahlungsverzug, so sind wir berechtigt, Verzugszinsen in Höhe von 9 Prozentpunkten über dem gesetzlichen Basiszinssatz per anno zu fordern. Falls wir in der Lage sind, einen höheren Verzugschaden nachzuweisen, sind wir berechtigt, diesen geltend zu machen. Der Besteller ist jedoch berechtigt, uns nachzuweisen, dass uns als Folge des Zahlungsverzuges kein oder ein geringerer Schaden entstanden ist.

3.5 Aufrechnungsrechte stehen dem Besteller nur zu, wenn seine Gegenansprüche rechtskräftig festgestellt, unbestritten oder von uns anerkannt sind, oder sie in einem Gegenseitigkeitsverhältnis (Synallagma) zur Hauptforderung stehen. Dem Besteller steht nur wegen festgestellter, unbestrittener, von uns anerkannter oder in einem Gegenseitigkeitsverhältnis (Synallagma) zur Hauptforderung stehender Gegenansprüche ein Zurückbehaltungsrecht zu. Außerdem ist er zur Ausübung eines Zurückbehaltungsrechtes insoweit befugt, als sein Gegenanspruch auf dem gleichen Vertragsverhältnis beruht.

3.6 Gutschriften werden ausdrücklich zum Zwecke der Verrechnung erteilt. Ein Anspruch auf Auszahlung besteht nicht.

3.7 Bei Zweifeln an der Zahlungsfähigkeit des Bestellers behalten wir uns vor, Vorauszahlungen oder Sicherheitsleistungen zu verlangen. Wird uns bekannt, dass beim Besteller fruchtlos gepfändet worden ist oder erhalten wir Hinweise auf den Vermögensverfall des Bestellers, so sind wir berechtigt, unter Anrechnung der gemachten Aufwendungen vom Vertrag zurückzutreten.

4. Lieferzeit - Lieferbedingungen

4.1 Der Beginn der von uns angegebenen oder mit uns vereinbarten Lieferzeit setzt die Abklärung aller technischen Fragen, vom Besteller zu liefernden Unterlagen, erforderlichen Genehmigungen und Freigaben, insbesondere von Plänen, sowie die Einhaltung der vereinbarten Zahlungsbedingungen und die Erfüllung der sonstigen Mitwirkungshandlungen durch den Besteller voraus.

4.2 Die Einhaltung unserer Lieferverpflichtung setzt weiter die rechtzeitige und ordnungsgemäße Erfüllung der Verpflichtung des Bestellers voraus sowie unsere ordnungsgemäße Belieferung mit den für die Herstellung des Lieferproduktes erforderlichen Rohstoffen. Die Einrede des nicht erfüllten Vertrages bleibt vorbehalten.

4.3 Beruht die Nichteinhaltung von Lieferfristen auf höherer Gewalt, z. B. Streik, Aussperrung, Pandemie, etc., so verlängern sich die Fristen angemessen. Eine solche angemessene Verlängerung der Lieferfristen tritt auch ein, wenn wir nicht richtig und rechtzeitig beliefert werden (Vorbehalt der richtigen und rechtzeitigen Selbstbelieferung).

4.4 Kommt der Besteller in Annahmeverzug oder verletzt er schuldhaft sonstige Mitwirkungspflichten, so sind wir berechtigt, den uns insoweit entstehenden Schaden einschließlich etwaiger Mehraufwendungen ersetzt zu verlangen. Weitergehende Ansprüche oder Rechte bleiben vorbehalten. Wird die Anlieferung, der Versand oder die Zustellung auf Wunsch des Bestellers verschoben, so können wir 10 Tage nach Anzeige der Versandbereitschaft der Waren durch uns ein Lagergeld in Höhe von 0,05% des Rechnungsbetrages für jeden angefangenen Monat, maximal jedoch 5% des Rechnungsbetrages dem Besteller in Rechnung stellen. Der Nachweis über höhere oder niedrigere Aufwendungen bleibt beiden Vertragsparteien vorbehalten.

4.5 Sofern die Voraussetzungen in Ziffer 4.4 vorliegen, geht die Gefahr eines zu-fälligen Untergangs oder einer zufälligen Verschlechterung der Kaufsache in dem Zeitpunkt auf den Besteller über, in dem dieser in Annahme- oder Schuldnerverzug geraten ist.

4.6 Wir haften nach den gesetzlichen Bestimmungen, soweit der zugrundeliegende Kaufvertrag ein Fixgeschäft im Sinn von § 286 Abs. 2 Nr. 4 BGB oder von § 376 HGB ist. Wir haften auch nach den gesetzlichen Bestimmungen, sofern als Folge eines von uns vertretenen Lieferverzuges der Besteller berechtigt geltend macht, an einer Fortsetzung des Vertrages nicht interessiert zu sein.

4.7 Wir haften ferner nach den gesetzlichen Bestimmungen, sofern der Lieferverzug auf einer von uns zu vertretenden vorsätzlichen oder grob fahrlässigen Vertragsverletzung beruht; ein Verschulden unserer Vertreter oder Erfüllungsgehilfen ist uns zuzurechnen. Im Falle höherer Gewalt entsprechend Ziffer 4.3 liegt ein Verschulden unserer Vertreter oder Erfüllungsgehilfen nicht vor. Sofern der Lieferverzug auf einer von uns zu vertretenden grob fahrlässigen Vertragsverletzung beruht, ist unsere Schadensersatzhaftung auf den vorhersehbaren, typischerweise eintretenden Schaden begrenzt.

4.8 Wir haften auch dann nach den gesetzlichen Bestimmungen, soweit der von uns zu vertretende Lieferverzug auf einer schuldhaften Verletzung einer wesentlichen Vertragspflicht beruht; in diesem Fall ist aber die Schadensersatzhaftung auf den vorhersehbaren, typischerweise eintretenden Schaden begrenzt.

4.9 Wir sind zu Teillieferungen in zumutbarem Umfang berechtigt. Abweichungen hinsichtlich der Abmessungen, des Gewichtes, der technischen Gestaltung, der Herstellung und des Umfangs der zu liefernden Ware sind innerhalb der handelsüblichen produktspezifischen Toleranzen zulässig. Als vom Besteller genehmigt gelten darüber hinaus Änderungen, die der technischen Verbesserung unserer Produkte dienen.

5. Gefahrenübergang - Verpackungskosten

5.1 Sofern sich aus der Auftragsbestätigung nichts anderes ergibt, ist Lieferung „ab Werk“ vereinbart.

5.2 Für die Rücknahme von Verpackungen gelten besondere Vereinbarungen.

5.3 Soweit der Besteller es wünscht, werden wir die Lieferung durch eine Transportversicherung eindecken; die insoweit anfallenden Kosten trägt der Besteller.

5.4 Der Besteller ist verpflichtet, in angemessener Frist vor Lieferung der Ware ein oder mehrere Personen namentlich zu benennen, die zur Entgegennahme der Ware und der Begleitpapiere und Unterzeichnung der Lieferpapiere und Begleitpapiere durch den Besteller bevollmächtigt sind. Dies gilt insbesondere,

wenn die Ware an einen anderen Ort als den Sitz des Bestellers geliefert werden soll. Werden derartige Angaben nicht gemacht, gelten diejenigen Personen, die die Ware tatsächlich entgegengenommen haben, als zur Entgegennahme der Ware berechtigt und zur Zeichnung der Übergabepapiere (Lieferschein und sonstige Begleitpapiere) bevollmächtigt.

5.5 Ist keine vom Besteller bezeichnete Person zum vereinbarten Termin an dem vorgegebenen Ort anwesend oder ist diese Person oder andere Personen zur Annahme der Ware nicht bereit, gerät der Besteller in Annahmeverzug mit der Folge, dass die Gefahr auf ihn übergeht. Ferner hat er die Mehrkosten zu tragen, die dadurch entstehen, dass eine erneute Anlieferung erfolgt.

5.6 Der Besteller kann die Entgegennahme von Lieferungen wegen unerheblicher Mängel nicht verweigern.

6. Mängelhaftung

6.1 Mängelansprüche des Bestellers setzen voraus, dass dieser seinen nach § 377 HGB geschuldeten Untersuchungs- und Rügeobliegenheiten ordnungsgemäß nachgekommen ist.

6.2 Soweit ein Mangel der Kaufsache vorliegt, sind wir nach unserer Wahl zur Nacherfüllung in Form einer Mängelbeseitigung oder zur Lieferung einer neuen mangelfreien Sache berechtigt. Im Fall der Mängelbeseitigung sind wir verpflichtet, alle zum Zweck der Nacherfüllung erforderlichen Aufwendungen, insbesondere Transport-, Wege-, Arbeits- und Materialkosten sowie die Aufwendungen für das Entfernen der mangelhaften und den Einbau oder das Anbringen der nachgebesserten oder gelieferten mangelfreien Sache zu tragen, soweit sich diese nicht dadurch erhöhen, dass die Kaufsache nach einem anderen Ort als dem Erfüllungsort verbracht wurde, es sei denn, die Verbringung entspricht seinem bestimmungsgemäßen Gebrauch. Wir können die Nacherfüllung verweigern, wenn die Aufwendungen zur Mängelbeseitigung den Kaufpreis voraussichtlich übersteigen.

6.3 Ein- und Ausbaurkosten sind von uns nur dann zu tragen, wenn die Sache gemäß ihrer Art und ihrem Verwendungszweck in eine andere Sache eingebaut oder an eine andere Sache angebracht wurde und wir den Mangel, der für die Geltendmachung der Nacherfüllungsansprüche ursächlich ist, zu vertreten haben.

6.4 Schlägt die Nacherfüllung fehl, so ist der Besteller nach seiner Wahl berechtigt, Rücktritt oder Minderung zu verlangen.

6.5 Wir haften nach den gesetzlichen Bestimmungen, sofern der Besteller Schadenersatzansprüche geltend macht, die auf Vorsatz oder grober Fahrlässigkeit, einschließlich von Vorsatz oder grober Fahrlässigkeit unserer Vertreter oder Erfüllungsgehilfen beruhen. Soweit uns keine vorsätzliche Vertragsverletzung angelastet wird, ist die Schadenersatzhaftung auf den vorhersehbaren, typischerweise eintretenden Schaden begrenzt.

6.6 Wir haften nach den gesetzlichen Bestimmungen, sofern wir schuldhaft eine wesentliche Vertragspflicht verletzen; auch in diesem Fall ist aber die Schadenersatzhaftung auf den vorhersehbaren, typischerweise eintretenden Schaden begrenzt. Eine wesentliche Vertragspflicht liegt vor, wenn sich die Pflichtverletzung auf eine Pflicht bezieht, auf deren Erfüllung der Kunde vertraut hat und auch vertrauen durfte.

6.7 Die Haftung wegen schuldhafter Verletzung des Lebens, des Körpers oder der Gesundheit bleibt unberührt; dies gilt auch für die zwingende Haftung nach dem Produkthaftungsgesetz.

6.8 Soweit nicht vorstehend etwas Abweichendes geregelt, ist die Haftung ausgeschlossen.

6.9 Die Verjährungsfrist für Mängelansprüche beträgt 12 Monate, gerechnet ab Gefahrenübergang.

7. Gesamthaftung

7.1 Eine weitergehende Haftung auf Schadenser-

satz als in Ziffer 6 und Ziffer 4 vorgesehen ist - ohne Rücksicht auf die Rechtsnatur des geltend gemachten Anspruchs - ausgeschlossen. Dies gilt insbesondere für Schadenersatzansprüche aus Verschulden bei Vertragsschluss, wegen sonstiger Pflichtverletzungen oder wegen deliktischer Ansprüche auf Ersatz von Sachschäden gemäß § 823 BGB.

7.2 Für die Verjährung aller Ansprüche, die nicht der Verjährung wegen eines Mangels der Sache unterliegen, gilt eine Ausschlussfrist von 18 Monaten. Sie beginnt ab Kenntnis des Schadens und der Person des Schädigers.

7.3 Die Begrenzung nach Ziffer 7.1 gilt auch, soweit der Besteller anstelle eines Anspruchs auf Ersatz des Schadens statt der Leistung, Ersatz nutzloser Aufwendungen verlangt.

7.4 Soweit die Schadenersatzhaftung uns gegenüber ausgeschlossen oder eingeschränkt ist, gilt dies auch im Hinblick auf die persönliche Schadenersatzhaftung unserer Angestellten, Arbeitnehmer, Mitarbeiter, Vertreter und Erfüllungsgehilfen.

8. Eigentumsvorbehaltssicherung

8.1 Wir behalten uns das Eigentum an der Kaufsache bis zum Eingang aller Zahlungen aus der Geschäftsverbindung mit dem Besteller vor. Verletzt der Besteller seine vertragliche Pflicht oder gerät er in Zahlungsverzug, so können wir vom Vertrag zurücktreten, wenn er nach angemessener Fristsetzung seinen Pflichten nicht nachkommt oder uns ein Festhalten am Vertrag auch ohne Mahnung nicht zuzumuten ist. Wir können den Rücktritt auch dadurch erklären, dass wir die Kaufsache zurücknehmen. Nach Rücknahme der Kaufsache sind wir zu deren Verwertung befugt, der Verwertungserlös ist auf die Verbindlichkeiten des Bestellers - abzüglich angemessener Verwertungskosten - anzurechnen.

8.2 Der Besteller ist bis zum endgültigen Eigentumsübergang verpflichtet, die Kaufsache pfleglich zu behandeln; insbesondere ist er verpflichtet, diese auf eigene Kosten gegen Feuer-, Wasser- und Diebstahlschäden ausreichend zum Neuwert zu versichern. Sofern Wartungs- und Inspektionsarbeiten erforderlich sind, muss der Besteller diese auf eigene Kosten rechtzeitig durchführen.

8.3 Bei Pfändungen oder sonstigen Eingriffen Dritter hat uns der Besteller unverzüglich schriftlich zu benachrichtigen, damit wir Klage gemäß § 771 ZPO erheben können. Soweit der Dritte nicht in der Lage ist, uns die gerichtlichen und außergerichtlichen Kosten einer Klage gemäß § 771 ZPO zu erstatten, haftet der Besteller für den uns entstandenen Ausfall.

8.4 Der Besteller ist berechtigt, die Kaufsache im ordentlichen Geschäftsgang weiter zu verkaufen; er tritt uns jedoch bereits jetzt alle Forderungen in Höhe des Faktura-Endbetrages (einschließlich Mehrwertsteuer) unserer Forderung ab, die ihm aus der Weiterveräußerung gegen seine Abnehmer oder Dritte erwachsen, und zwar unabhängig davon, ob die Kaufsache ohne oder nach Verarbeitung weiter verkauft worden ist. Zur Einziehung dieser Forderung bleibt der Besteller auch nach der Abtretung ermächtigt. Unsere Befugnis, die Forderung selbst einzuziehen, bleibt hiervon unberührt. Wir verpflichten uns jedoch, die Forderung nicht einzuziehen, solange der Besteller seinen Zahlungsverpflichtungen aus den vereinnahmten Erlösen nachkommt, nicht in Zahlungsverzug gerät und insbesondere keinen Antrag auf Eröffnung eines Insolvenzverfahrens gestellt ist oder Zahlungseinstellung vorliegt. Ist aber dies der Fall, so können wir verlangen, dass der Besteller uns die abgetretenen Forderungen und deren Schuldner bekannt gibt, alle zum Einzug erforderlichen Angaben macht, die dazugehörigen Unterlagen aushändigt und den Schuldner (Dritten) die Abtretung mitteilt. Die von uns im Voraus abgetretene Forderung bezieht sich auch auf den anerkannten Saldo, so wie im Fall der Insolvenz des Abnehmers auf den dann vorhandenen kausalen Saldo.

8.5 Die Verarbeitung oder Umbildung der Kaufsache durch den Besteller wird stets für uns vorgenommen.

Wird die Kaufsache mit anderen, uns nicht gehörenden Gegenständen verarbeitet, so erwerben wir das Miteigentum an der neuen Sache im Verhältnis des Wertes der Kaufsache (Fakturaendbetrag, einschließlich Mehrwertsteuer) zu den anderen verarbeiteten Gegenständen zur Zeit der Verarbeitung. Für die durch Verarbeitung entstehende Sache gilt im Übrigen das Gleiche wie für die unter Vorbehalt gelieferte Kaufsache.

8.6 Wird die Kaufsache mit anderen, uns nicht gehörenden Gegenständen untrennbar vermischt, so erwerben wir das Miteigentum an der neuen Sache im Verhältnis des Wertes der Kaufsache (Fakturaendbetrag, einschließlich Mehrwertsteuer) zu den anderen vermischten Gegenständen zum Zeitpunkt der Vermischung. Erfolgt die Vermischung in der Weise, dass die Sache des Kunden als Hauptsache anzusehen ist, so gilt als vereinbart, dass der Besteller uns anteilmäßig Miteigentum überträgt. Der Besteller verwahrt das so entstandene Alleineigentum oder Miteigentum für uns.

8.7 Der Besteller tritt uns auch die Forderungen zur Sicherung unserer Forderungen gegen ihn ab, die durch die Verbindung der Kaufsache mit einem Grundstück gegen einen Dritten erwachsen.

8.8 Wir verpflichten uns, die uns zustehenden Sicherheiten auf Verlangen des Bestellers insoweit freizugeben, als der realisierbare Wert unserer Sicherheiten die zu sichernden Forderungen um mehr als 10% übersteigt; die Auswahl der freizugebenden Sicherheiten obliegt uns.

9. Gerichtsstand - Erfüllungsort - Salvatorische Klausel

9.1 Sofern der Besteller Kaufmann ist, ist unter Ausschluss sonstiger Gerichtsstände Gerichtsstand für alle entstehenden Streitigkeiten Sudern (Sauerland); wir sind jedoch berechtigt, den Besteller auch an seinem allgemeinen Gerichtsstand zu verklagen.

9.2 Es gilt das Recht der Bundesrepublik Deutschland; die Geltung des UN-Kaufrechts ist ausgeschlossen.

9.3 Sofern sich aus der Auftragsbestätigung nichts anderes ergibt, ist Erfüllungsort für alle Leistungen und Gegenleistungen, einschließlich von Zahlungen, unser Hauptsitz in Sudern (Sauerland).

9.4 Diese Allgemeinen Verkaufsbedingungen bleiben auch dann gültig, wenn einzelne Klauseln sich als ungültig erweisen sollten. Die ungültige Klausel wird von den Parteien so ergänzt oder umgedeutet, dass der mit der ungültigen Vorschrift beabsichtigte wirtschaftliche Zweck weitestgehend erreicht wird. Entsprechend ist zu verfahren, wenn sich bei der Durchführung des Vertragsverhältnisses eine ergänzungsbedürftige Lücke ergibt. Beruht die Ungültigkeit auf einer Leistungs- oder Zeitbestimmung, so tritt an ihre Stelle das gesetzlich zulässige Maß. Sollte eine Bestimmung dieser allgemeinen Verkaufsbedingungen mit Rücksicht auf zwingendes ausländisches Recht unwirksam sein, wird der Besteller auf Verlangen diejenigen Vertragsergänzungen mit uns vereinbaren und diejenigen Erklärungen Dritter oder Behörden gegenüber abgeben, durch die die Wirksamkeit der betroffenen Regelung und, wenn dies nicht möglich ist, ihr wirtschaftlicher Gehalt auch nach dem ausländischen Recht gewährleistet bleibt.

9.5 Die deutsche Version der Allgemeinen Verkaufsbedingungen ist die maßgebliche Fassung. Sie hat bei Übersetzungen Vorrang vor der englischen Übersetzung und ist nach der deutschen Rechtsprechung gestaltet.

Stand: Juni 2021

Einfach-Gehäuse Anbau.**Konstantstromkonverter schaltbar + LED-Modul**

Leistung	Konverter	Anzahl Konverter	LED-Modul	Anzahl LED-Modul
3 W	17666000	1 x	12925..., 12926...	1 x
	17662000	1 x	12925..., 12926...	1 x
6 W	17662000	1 x	12923..., 12924..., 12920...	1 x

Konstantstromkonverter Phasenabschnitt + LED-Modul

Leistung	Konverter	Anzahl Konverter	LED-Modul	Anzahl LED-Modul
6 W	17652000	1 x	12923..., 12924..., 12920...	1 x
6 W d2w	17652000	1 x	12963...	1 x

Konstantstromkonverter DALI + LED-Modul

Leistung	Konverter	Anzahl Konverter	LED-Modul	Anzahl LED-Modul
3 W	17658000	1 x	12925..., 12926...	1 x
6 W	17658000	1 x	12923..., 12924..., 12920...	1 x
6 W d2w	17658000	1 x	12963...	1 x

Konstantstromkonverter Weißlicht / TunableWhite + LED-Modul

Leistung	NG + Steuerung	LED-Modul	Anzahl LED-Modul
8 W	außerhalb*	12823003 (2850 K)	1 x
8 W	außerhalb*	12843004 (TunableWhite)	1 x

Konstantstromkonverter RGBW + LED-Modul

Leistung	NG + Steuerung	LED-Modul	Anzahl LED-Modul
8 W	außerhalb*	18438002 (RGBW)	1 x

*Netzgerät und Steuerung müssen bauseitig außerhalb des Gehäuses untergebracht werden.

Doppel-Gehäuse Anbau.



Konstantstromkonverter schaltbar + LED-Modul

Leistung	Konverter	Anzahl Konverter	LED-Modul	Anzahl LED-Modul
2 x 3 W	17662000	1 x	12925..., 12926...	2 x
	17613000	1 x	12925..., 12926...	2 x
2 x 6 W	17613000	1 x	12923..., 12924..., 12920...	2 x
	17621000	1 x	12923..., 12924..., 12920...	2 x

Konstantstromkonverter Phasenabschnitt + LED-Modul

Leistung	Konverter	Anzahl Konverter	LED-Modul	Anzahl LED-Modul
2 x 3 W	17663000	1 x	12925..., 12926...	2 x
	17652000	1 x	12925..., 12926...	2 x
2 x 6 W	17664000	1 x	12923..., 12924..., 12920...	2 x
	17643000	1 x	12923..., 12924..., 12920...	2 x
2 x 6 W d2w	17664000	1 x	12963...	2 x
	17643000	1 x	12963...	2 x

Konstantstromkonverter DALI + LED-Modul

Leistung	Konverter	Anzahl Konverter	LED-Modul	Anzahl LED-Modul
2 x 3 W	17683000*	1 x	12925..., 12926...	2 x
2 x 6 W	17683000*	1 x	12923..., 12924..., 12920...	2 x
2 x 6 W d2w	17683000*	1 x	12963...	2 x

*Natürlich ist hier auch eine Bestückung mit 2 x 17658000 möglich.

Konstantstromkonverter 1-10 V + LED-Modul

Leistung	Konverter	Anzahl Konverter	LED-Modul	Anzahl LED-Modul
2 x 3 W	17657000	1 x	12925..., 12926...	2 x
2 x 6 W	17657000	1 x	12923..., 12924..., 12920...	2 x
2 x 6 W d2w	17657000	1 x	12963...	2 x

Konstantstromkonverter Weißlicht / TunableWhite + LED-Modul

Leistung	NG + Steuerung	LED-Modul	Anzahl LED-Modul
2 x 8 W	außerhalb*	12823003 (2850 K)	2 x
2 x 8 W	außerhalb*	12843004 (TunableWhite)	2 x

Konstantstromkonverter RGBW + LED-Modul

Leistung	NG + Steuerung	LED-Modul	Anzahl LED-Modul
2 x 8 W	außerhalb*	18438002 (RGBW)	2 x

*Netzgerät und Steuerung müssen bauseitig außerhalb des Gehäuses untergebracht werden.

Farbcodierung



02 = chrom



17 = strukturweiß



56 = schwarz/weiß



03 = chrom matt



18 = strukturschwarz



62 = alu glänzend gebürstet



05 = gold



20 = edelstahl klar gepulvert



63 = champagner matt



07 = weiß
27 = edelstahl weiß gepulvert



22 = edelstahl
42 = edelstahl V4A



64 = titan matt



08 = schwarz



25 = alu matt



68 = silber
69 = struktursilber



10 = strukturgraphit



40 = weiß/chrom



73 = beton



15 = nickel matt



55 = weiß/schwarz



75 = weiß/gold















































85 = schwarz/gold



*Spezialprodukt.

Achtung! Das Produkt mit der Lichtfarbe rot, grün, blau oder amber ist ein Spezialprodukt. Dieses Produkt, mit diesen Lichtfarben, dient der farbigen Beleuchtung. Die Spektralverteilung des Lichts dient dazu, das Aussehen von beleuchteten Szenen oder beleuchteten Objekten zusätzlich zu ihrer Sichtbarmachung zu verändern. Das Produkt ist nicht zur Verwendung in anderen Anwendungen bestimmt. Das Spezialprodukt ist zur Raumbeleuchtung im Haushalt nicht geeignet.

 Anschluss erfolgt als Parallelschaltung (Konstantspannung)	 Leuchten zum Einbau in Möbel aus Materialien mit unbekanntem Brandverhalten	 Schutzart, Erklärung siehe unten
 Anschluss erfolgt als Reihenschaltung (Konstantstrom)	 Nicht für den Einbau in Geräte-/Montage-Dosen geeignet	 Artikel besteht teilweise aus V4A-Edelstahl und ist für den Einsatz in Küstennähe geeignet.
 Leuchtenbetriebsstrom entspricht der genannten mA-Angabe (Konstantstrom)	 Rotationswinkel verschiedener Richtungen in °	 Feuchtigkeitsimprägnierte Membran
 Leuchtenbetriebsspannung 12 V Gleichspannung (DC)	 Kardanischer Rotationswinkel in °	 VDE-Zertifizierung
 Leuchtenbetriebsspannung 24 V Gleichspannung (DC)	 Schwenkwinkel in °	 ENEC - Zertifizierung
 Leuchtenbetriebsspannung 230 V Wechselspannung (AC)	 Schutz gegen mechanischen Schlag / mechanische Beanspruchung	 Belastbarkeit in kg
 Leuchten-Einbautiefe in mm Bei der angegebenen Einbautiefe handelt es sich um die mechanische Einbautiefe (reines Leuchtenmaß)! Die tatsächliche Einbautiefe entnehmen Sie bitte der Montageanleitung.	 Leuchtmittelbefestigung OHNE sichtbaren Sprengring	 Artikel nicht zur Abdeckung mit Wärmedämm-Material geeignet
 Deckenausschnitt rund (Ø) bzw. eckig in mm	 Angabe des verwendbaren Bügels für den Artikel. Achtung: NV-Leuchten werden generell OHNE Bügel geliefert. Bei Bedarf bitte bestellen!	 Nicht geeignet für den Einsatz von Kaltlichtspiegellampen größer 35 W
 Schutzklasse I: mit Schutzerdung (PE)	 Dimmbar über Phasenanschnitt und/oder Abschnittdimmer	 Artikel ist zur einfachen Verdrahtung mit unseren Plug&Play-Stecksystemen ausgestattet. Eine Falschverdrahtung ist nicht mehr möglich.
 Schutzklasse II: schutzisoliert (z.B. Kunststoffgehäuse bzw. verstärkte oder doppelte Isolierung)	 Dimmbar über 1-10V Schnittstelle	 Max. Lichtstrom in Lumen. Die genauen Werte erhalten Sie auf Anfrage. Messung gemäß DIN EN 13032: diese Norm regelt u.a. Methoden zur Messung (z.B. durch Goniophotometer) und die Darstellung von photometrischen Daten (Lichtverteilungskurve) bei Leuchten und Lampen.
 Schutzklasse III: Schutzkleinspannung: Spannungen <=50 V AC; <=120 V DC	 Dimmbar über DALI-BUS	 Dieser Artikel kann via Bluetooth gesteuert werden.
 max. Länge, eine Rolle (LED-Flexplatinen)	 Dimmbar über DALI-BUS 2	 Bei diesen Artikeln stehen Lichtverteilungskurven zum Download auf www.brumberg.com bereit.
 Umgebungstemperatur (LED-Flexplatinen)	 Leuchten sind auch mit allen weiteren MR16 ab S. 506 kompatibel.	 Short Pitch: Abstand von LED-Chip-Mitte zu LED-Chip-Mitte (LED-Flexplatinen)
 Nennbetriebsdauer bei BLF 100% (Rettungszeichenleuchten)	 LED Anzahl pro Meter (LED-Flexplatinen)	 Anschlussleitung anlöten (LED-Flexplatinen)
 Nennbetriebsdauer bei BLF 40 % (Rettungszeichenleuchten)	 Dimmbar (LED-Flexplatinen)	 Erkennungsweite in m (Rettungszeichenleuchten)

Schutzarten

Die **Schutzart** einer Leuchte kennzeichnet den Schutz gegen Eindringen von Fremdkörpern und Feuchtigkeit. Die Bezeichnung folgt folgendem Schema: IP XX
Die Buchstaben IP stehen für Schutzart und die Platzhalter werden wie folgt ersetzt. 1. Stelle: Fremdkörperschutz, 2. Stelle: Wasserschutz

Kennziffern für Berührungsschutz / Fremdkörperschutz

IP 0X	Ungeschützt
IP 1X	Geschützt gegen feste Fremdkörper größer als >50mm.
IP 2X	Geschützt gegen feste Fremdkörper größer als >12mm.
IP 3X	Geschützt gegen feste Fremdkörper größer als >2,5mm.
IP 4X	Geschützt gegen feste Fremdkörper größer als >1mm.
IP 5X	Staubgeschützt
IP 6X	Staubdicht

Kennziffern für Wasserschutz

IP X0	Nicht vor eindringendem Wasser geschützt
IP X1	Geschützt gegen senkrecht fallendes Tropfwasser
IP X2	Geschützt gegen schräg fallendes Tropfwasser (15° gegenüber der Senkrechten)
IP X3	Geschützt gegen Sprühwasser (bis 60° gegenüber der Senkrechten)
IP X4	Geschützt gegen Sprühwasser
IP X5	Geschützt gegen Strahlwasser
IP X6	Geschützt vor eindringendem Wasser bei vorübergehender Überflutung
IP X7	Geschützt vor eindringendem Wasser beim Eintauchen
IP X8	Geschützt vor eindringendem Wasser beim Eintauchen für unbestimmte Zeit

Beispiel: IP 44 bedeutet geschützt gegen feste Fremdkörper > 1 mm und gegen Sprühwasser.



BRUMBERG

BRUMBERG Leuchten GmbH & Co. KG
Hellefelder Str. 63 | 59846 Sundern (Germany)
Fon: +49 (0) 29 34 / 96 11 0 | Fax: +49 (0) 29 34 / 96 11 96
info@brumberg.com | www.brumberg.com

PREMIUM MARKEN
Partner 

BRUMBERG Produkte erhalten Sie ausschließlich bei Ihrem Elektroinstallateur. Nach DIN VDE 0100 dürfen Einbau und Abnahmen elektrischer Geräte nur durch eine Elektro-Fachkraft erfolgen.

